

## OBSAH

Zverejnené prihlášky vynálezov.....	9
Udelené patenty .....	50
Zapísané úžitkové vzory .....	70
Zapísané priemyselné vzory .....	78
Zverejnené prihlášky ochranných znáмок .....	116
Zapísané ochranné známky bez zmeny .....	197
Zapísané ochranné známky so zmenou .....	231
Obnovené ochranné známky .....	237
Prevody ochranných znáмок.....	275
Zmeny v údajoch o majiteľoch ochranných znáмок .....	288
Úradné oznamy .....	303

## INHALT

Veröffentlichung der Patentanmeldungen.....	9
Erteilte Patente .....	50
Eintragene Gebrauchsmuster .....	70
Eintragene Gewerbliche Muster .....	78
Veröffentliche Markenmeldung .....	116
Registrierte Warenzeichen mit Änderung .....	197
Registrierte Warenzeichen ohne Änderung .....	231
Erheuerte Warenzeichen .....	237
Warenzeichenübertragungen .....	275
Änderungen im Angaben von den Warenzeicheninhabers .....	288
Amtliche Mitteilungen .....	303

## CONTENTS

Publication of Invention Applications.....	9
Patents granted .....	50
Registered Utility Models.....	70
Registered Industrial Designs .....	78
Published Trademark Applications .....	116
Registered Trademarks without Modification .....	197
Registered Trademarks with Modification.....	231
Renewal Trademarks.....	237
Transfers of Trademarks .....	275
Modification of data of Trademark holders .....	288
Official Announcements .....	303

# VESTNÍK

ÚRADU PRIEMYSELNÉHO VLASTNÍCTVA  
SLOVENSKEJ REPUBLIKY

Banská Bystrica 12. február 2001

2

## Dvojpísmenové kódové označenia krajín a medzinárodných organizácií (Štandard WIPO ST. 3)

AD	Andorra	EA	Euroázijská patentová orga-	KI	Kiribati
AE	Spojené arabské emiráty		nizácia (EAPO)	KM	Komory
AF	Afganistan	EC	Ekvádor	KN	Svätý Krištof a Nevis
AG	Antigua a Barbuda	EE	Estónsko	KP	Kórejská ľudovodemokratic-
AI	Anguilla	EG	Egypt		ká republika
AL	Albánsko	EH	Západná Sahara	KR	Kórejská republika
AM	Arménsko	EM	Úrad pre harmonizáciu na	KW	Kuvajt
AN	Holandské Antily		vnútornom trhu (OHIM)	KY	Kajmanie ostrovy
AO	Angola	EP	Európsky patentový úrad	KZ	Kazachstan
AP	Africká regionálna organizá-	ER	Eritrea		
	cia priemyselného vlastní-	ES	Španielsko	LA	Laos
	tva (ARIPO)	ET	Etiópia	LB	Libanon
AR	Argentína			LC	Svätá Lucia
AT	Rakúsko	FI	Fínsko	LI	Lichtenštajnsko
AU	Austrália	FJ	Fidži	LK	Srí Lanka
AW	Aruba	FK	Falklandy	LR	Libéria
AZ	Azerbajdžan	FO	Faerské ostrovy	LS	Lesotho
		FR	Francúzsko	LT	Litva
				LU	Luxembursko
BA	Bosna a Hercegovina			LV	Lotyšsko
BB	Barbados	GA	Gabun	LY	Libya
BD	Bangladéš	GB	Veľká Británia		
BE	Belgicko	GC	Patentový úrad Rady pre	MA	Maroko
BF	Burkina Faso		spoluprácu arabských štátov	MC	Monako
BG	Bulharsko		v Golfskom zálive (GCC)	MD	Moldavsko
BH	Bahrain	GD	Grenada	MG	Madagaskar
BI	Burundi	GE	Gruzínsko	MK	Macedónsko
BJ	Benin	GH	Ghana	ML	Mali
BM	Bermudy	GI	Gibraltár	MM	Myanmar
BN	Brunej	GL	Grónsko	MN	Mongolsko
BO	Bolívia	GM	Gambia	MO	Macao
BR	Brazília	GN	Guinea	MP	Severné Mariány
BS	Bahamy	GQ	Rovníková Guinea	MR	Mauritánia
BT	Bhutan	GR	Grécko	MS	Montserrat
BV	Buветov ostrov	GS	Južná Georgia a Južné	MT	Malta
BW	Botswana		Sendvičové ostrovy	MU	Maurícius
BX	Benelux	GT	Guatemala	MV	Maledivy
BY	Bielorusko	GW	Guinea-Bissau	MW	Malawi
BZ	Belize	GY	Guyana	MX	Mexiko
				MY	Malajzia
CA	Kanada	HK	Hongkong	MZ	Mozambik
CD	Konzská demokratická re-	HN	Honduras		
	publika	HR	Chorvátsko	NA	Namíbia
CF	Stredoafrická republika	HT	Haiti	NE	Niger
CG	Kongo	HU	Maďarsko	NG	Nigéria
CH	Švajčiarsko			NI	Nikaragua
CI	Pobrežie Slonoviny	IB	Medzinárodný úrad Svetov-	NL	Holandsko
CK	Cookove ostrovy		ej organizácie duševného	NO	Nórsko
CL	Chile		vlastníctva (WIPO)	NP	Nepál
CM	Kamerun	ID	Indonézia	NR	Nauru
CN	Čína	IE	Írsko	NZ	Nový Zéland
CO	Kolumbia	IL	Izrael		
CR	Kostarika	IN	India	OA	Africká organizácia dušev-
CU	Kuba	IQ	Irak		ného vlastníctva (OAPI)
CV	Kapverdy	IR	Irán	OM	Omán
CY	Cyprus	IS	Island		
CZ	Česká republika	IT	Taliano	PA	Panama
				PE	Peru
DE	Nemecko	JM	Jamajka	PG	Papua-Nová Guinea
DJ	Džibutsko	JO	Jordánsko	PH	Filipíny
DK	Dánsko	JP	Japonsko	PK	Pakistan
DM	Dominika			PL	Poľsko
DO	Dominikánska republika	KE	Keňa	PT	Portugalsko
DZ	Alžírsko	KG	Kirgizsko		
		KH	Kambodža		

PW	Palau
PY	Paraguaj
QA	Katar
RO	Rumunsko
RU	Rusko
RW	Rwanda
SA	Saudská Arábia
SB	Šalamúnové ostrovy
SC	Seychely
SD	Sudán
SE	Švédsko
SG	Singapur
SH	Svätá Helena
SI	Slovinsko
SK	Slovensko
SL	Sierra Leone
SM	San Marino
SN	Senegal
SO	Somálsko
SR	Surinam
ST	Svätý Tomáš a Princov ostrov
SV	Salvador
SY	Sýria
SZ	Svazijsko
TC	Turks a Caicos
TD	Čad
TG	Togo
TH	Thajsko
TJ	Tadžikistan
TM	Turkménsko
TN	Tunisko
TO	Tonga
TP	Východný Timor
TR	Turecko
TT	Trinidad a Tobago
TV	Tuvalu
TW	Taiwan
TZ	Tanzánia
UA	Ukrajina
UG	Uganda
US	Spojené štáty americké
UY	Uruguaj
UZ	Uzbekistan
VA	Vatikán
VC	Svätý Vincent a Grenadiny
VE	Venezuela
VG	Britské Panenské ostrovy
VN	Vietnam
VU	Vanuatu
WO	Svetová organizácia dušev ného vlastníctva (WIPO)
WS	Samoa
YE	Jemen
YU	Juhoslávia
ZA	Juhoafrická republika
ZM	Zambia
ZW	Zimbabwe

**ČASŤ**

**VYNÁLEZY**

### Kódy na označovanie jednotlivých druhov dokumentov (Štandard WIPO ST. 16)

Prihlášky vynálezov zverejnené podľa zákona - kód A3 Udelené patenty podľa zákona č. 527/90 Zb. - kód B6  
č. 527/90 Zb. v znení zákona NR SR č. 90/93 Z. z. v znení zákona NR SR č. 90/93 Z. z.

### Číselné kódy na označovanie bibliografických údajov (Štandard WIPO ST. 9)

(11) Číslo patentu	7 (51) Medzinárodné patentové triedenie
(21) Číslo prihlášky vynálezu	(54) Názov
(22) Dátum podania prihlášky vynálezu	(57) Anotácia
(31) Číslo prioritnej prihlášky vynálezu	(71) Meno (názov) prihlasovateľa(-ov)
(32) Dátum prioritnej prihlášky vynálezu	(72) Meno pôvodcu(-ov)
(33) Krajina priority	(73) Meno (názov) majiteľa(-ov)
(40) Dátum zverejnenia prihlášky vynálezu	(74) Meno (názov) zástupcu(-ov)
	(86) Údaje PCT

### Kódy na označovanie záhlavia oznámení publikovaných vo Vestníku ÚPV SR (Štandard WIPO ST. 17)

BB9A Zverejnené prihlášky vynálezov	MM4A Zánik patentov pre nezaplatenie ročných poplatkov
FA9A Vzdanie sa alebo odvolanie udeľovacieho konania	MM4F Zánik autorských osvedčení pre nezaplatenie ročných poplatkov
FC9A Zamietnutie prihlášok vynálezu	PA4A Zmena autorských osvedčení na patenty
FD9A Zastavenie konania o prihláškach vynálezu	PC9A Zmena dispozičných práv na vynálezy
FG4A Udelené patenty	PD4A Prevod práv a ostatné zmeny majiteľov patentov
MA4A Zánik patentov vzdaním sa	QA9A Ponuka licencií
MA4F Zánik autorských osvedčení vzdaním sa	QB9A Licenčné zmluvy
MC4A Zrušenie patentov	SB4A Zapísané patenty do registra po odtajení
MC4F Zrušenie autorských osvedčení	SB4F Zapísané autorské osvedčenia do registra po odtajení
MH4A Čiastočné zrušenie patentov	
MH4F Čiastočné zrušenie autorských osvedčení	
MK4A Zánik patentov uplynutím doby platnosti	
MK4F Zánik autorských osvedčení uplynutím doby platnosti	

## Opravy. Zmeny. Rôzne.

### Opravy v prihláškach vynálezov

HA9A	Meno pôvodcov
HB9A	Oprava mien
HC9A	Zmena mien
HD9A	Oprava adries
HE9A	Zmena adries
HF9A	Oprava dát
HG9A	Oprava chýb v triedení
HH9A	Oprava alebo zmena všeobecne
HK9A	Tlačové chyby v úradných vestníkoch

### Opravy v udelených ochranných dokumentoch

Patenty	Autorské osvedčenia	
TA4A	TA4F	Meno pôvodcov
TB4A	TB4F	Oprava mien
TC4A	TC4F	Zmena mien
TD4A	TD4F	Oprava adries
TE4A	TE4F	Zmena adries
TF4A	TF4F	Oprava dát
TG4A	TG4F	Oprava chýb v triedení
TH4A	TH4F	Oprava alebo zmena všeobecne
TK4A	TK4F	Tlačové chyby v úradných vestníkoch

**BB9A**

**Zverejnené prihlášky vynálezov usporiadané podľa čísel**

Ďalej uvedené prihlášky vynálezov boli zverejnené dňom uvedeným vo Vestníku Úradu priemyselného vlastníctva Slovenskej republiky podľa zákona č. 527/1990 Zb. o vynálezoch, priemyselných vzoroch a zlepšovacích návrhoch, v znení neskorších zákonov.

3947-87	A 01N 33/18	805-2000	C 07C 217/20	1129-2000	H 02P 21/00
3145-89	A 61K 31/135	806-2000	C 07C 217/20	1134-2000	H 05B 3/14
5629-90	C 12N 1/20	808-2000	A 61K 9/26	1136-2000	A 61F 6/06
1202-96	C 08F 10/06	816-2000	A 01N 43/40	1145-2000	C 09K 3/14
1693-96	C 08L 3/02	819-2000	A 61K 31/439	1157-2000	C 07D 417/12
791-98	C 08J 9/14	820-2000	B 32B 27/32	1160-2000	C 02F 3/28
15-99	C 12N 15/12	823-2000	C 08F 20/34	1169-2000	C 07D 209/48
703-99	F 01L 7/02	847-2000	E 05B 67/38	1177-2000	B 62D 27/02
740-99	C 07D 231/38	856-2000	H 04M 1/72	1186-2000	A 61F 13/15
753-99	C 12N 9/20	870-2000	F 25B 19/00	1189-2000	C 07D 285/24
888-99	C 12P 3/00	879-2000	C 07C 217/18	1190-2000	A 61K 9/16
921-99	C 12P 3/00	886-2000	C 03C 25/00	1203-2000	C 11D 17/00
1047-99	A 23C 21/00	897-2000	A 61K 31/55	1215-2000	A 61K 31/565
1250-99	A 61K 31/55	899-2000	C 07D 417/12	1227-2000	G 07F 7/10
1547-99	C 08L 33/06	921-2000	C 07D 277/34	1231-2000	C 11D 17/00
1582-99	C 07D 233/70	943-2000	C 07D 333/38	1232-2000	B 01J 23/52
1745-99	C 08F 210/00	966-2000	C 07D 307/20	1233-2000	C 07C 239/14
1782-99	F 25B 19/00	975-2000	C 07D 209/88	1251-2000	C 07C 49/497
1885-99	E 05B 19/02	976-2000	C 12N 15/52	1255-2000	A 61K 9/16
84-2000	A 61K 31/20	984-2000	H 04M 1/24	1271-2000	C 08J 9/14
131-2000	A 61K 7/50	989-2000	D 01D 5/24	1285-2000	C 08L 83/04
208-2000	A 61K 31/34	1009-2000	A 23B 9/02	1311-2000	C 07C 51/44
209-2000	A 61K 31/34	1024-2000	C 07D 281/10	1318-2000	F 41A 9/72
231-2000	C 07D 237/14	1025-2000	D 01D 5/08	1319-2000	A 61K 9/107
427-2000	A 61K 38/08	1035-2000	C 07C 213/10	1321-2000	A 61N 1/368
477-2000	A 23J 1/14	1039-2000	H 02M 7/00	1322-2000	A 23J 3/18
493-2000	C 07D 277/34	1042-2000	C 07D 279/20	1325-2000	A 61K 7/16
546-2000	C 07C 275/38	1062-2000	C 07D 213/02	1330-2000	A 61K 6/08
553-2000	C 07D 211/58	1063-2000	C 07D 239/16	1337-2000	H 02K 15/04
603-2000	C 08L 3/08	1074-2000	A 46B 9/06	1348-2000	C 09J 7/02
628-2000	A 61K 33/14	1076-2000	F 16C 13/00	1357-2000	C 08G 18/10
635-2000	C 07D 307/32	1078-2000	C 08B 37/00	1369-2000	C 07D 413/06
636-2000	C 08G 69/00	1090-2000	A 61K 31/23	1379-2000	C 08K 5/00
695-2000	C 07D 231/18	1095-2000	C 12N 15/29	1380-2000	A 61M 15/00
699-2000	C 07D 207/16	1096-2000	F 41H 1/02	1390-2000	C 07C 323/59
725-2000	F 16K 15/20	1103-2000	H 02G 3/04	1416-2000	F 16L 3/04
749-2000	A 61K 9/22	1112-2000	A 61B 19/08	1438-2000	B 29C 33/04
755-2000	D 21H 27/00	1113-2000	C 11D 17/00	1463-2000	H 02G 3/04
759-2000	C 07D 405/06	1114-2000	C 02F 1/56	1471-2000	F 16L 33/18
762-2000	C 02F 1/72	1115-2000	A 23G 9/02	1497-2000	G 21F 9/00
783-2000	A 61K 31/135	1117-2000	C 04B 22/10	1514-2000	A 61K 47/36
803-2000	C 07D 405/14	1118-2000	A 61M 15/00	1521-2000	A 61L 26/00
804-2000	B 32B 27/08	1128-2000	A 61F 2/16	1527-2000	F 03B 3/12



**Trieda A****7 (51) A 01N 33/18, 25/04****(21) 3947-87**

- (71) American Cyanamid Company, Wayne, NJ, US;  
 (72) Morgan Leonard John, Fareham, Hampshire, GB;  
 Bell Mark, Fareham, Hampshire, GB;

**(54) Vodná suspenzná koncentrovaná pesticídna kompozícia a spôsob jej výroby**

(22) 29.05.1987

- (57) Je opísaná kompozícia, ktorá obsahuje, vyjadrené ako percentá hmotnosť/objem, 5,0 až 50,0 % pendimetalínu obsahujúceho aspoň 4 a až do 100 % hmotnostných oranžovej kryštalickej formy, pričom zvyšok tvorí žltá kryštalická forma, 3,0 až 30,0 % prídavných formulačných prísad a 20,0 až 92,0 % vody. Opísaný je aj spôsob prípravy tejto kompozície, pri ktorom sa, vyjadrené ako percentá hmotnosť/objem, zmieša 5,0 až 50,0 % pendimetalínu obsahujúceho od 4 % hmotnostných oranžovej kryštalickej formy, 96 % hmotnostných žltej kryštalickej formy do 100 % hmotnostných oranžovej kryštalickej formy vo vodnom roztoku obsahujúcom povrchovo aktívnu látku, dispergátor, zmáčadlo a odpeňovač. Získaná zmes sa melie na priemernú veľkosť suspendovaných častíc menšiu ako 20  $\mu\text{m}$ .

- (74) Bušová Eva, JUDr., Bratislava, SK;

**7 (51) A 01N 43/40 // (A 01N 43/40, 43:54)****(21) 816-2000**

- (71) BASF AKTIENGESELLSCHAFT, Ludwigshafen, DE;  
 (72) Schelberger Klaus, Gönheim, DE; Scherer Maria, Landau, DE; Eicken Karl, Wachenheim, DE; Hampel Manfred, Neustadt, DE; Ammermann Eberhard, Heppenheim, DE; Lorenz Gisela, Neustadt, DE; Strathmann Siegfried, Limburgerhof, DE;

**(54) Fungicídne zmesi na báze pyridinamidov a fenarimolu**

(22) 15.12.1998

(32) 18.12.1997

(31) 197 56 387.2

(33) DE

(86) PCT/EP98/08228, 15.12.1998

- (57) Je opísaná fungicídna zmes obsahujúca ako účinné zložky a) amidovú zlúčeninu všeobecného vzorca (I)  $A-CO-NR^1R^2$ , v ktorom A znamená arylovú skupinu alebo aromatickú, alebo nearomatickú, 5- alebo 6-člennú heterocyklickú zlúčeninu, ktorá obsahuje od 1 do 3 heteroatómov, ktoré sú zvolené z O, N a S; kde arylová skupina alebo heterocyklická zlúčenina môže prípadne obsahovať 1, 2 alebo 3 substituenty,  $R^1$  predstavuje atóm vodíka;  $R^2$  znamená fenylovú skupinu alebo cykloalkylovú skupinu, ktorá môže byť prípadne substituovaná 1, 2 alebo 3 substituentmi, a kde fenylová skupina môže obsahovať od 1 do 5 atómov halogénu a/alebo 1 až 3 substituenty, pričom amidická fenylová skupina môže byť prípadne kondenzovaná s nasýteným 5-členným kruhom, ktorý môže byť prípadne substituovaný jednou alebo

viacerými alkylovými skupinami a/alebo môže obsahovať heteroatóm zvolený z O a S, a b) ( $\pm$ )-(2-chlórfenyl)(4-chlórfenyl)(pyrimidin-5-yl)metanol (a). Účinné zložky sú obsiahnuté v synergickej účinnom množstve.

- (74) Živicová Viera, Mgr., Bratislava, SK;

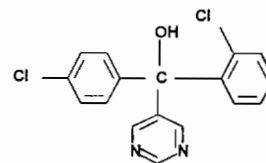

(a)

**7 (51) A 23B 9/02, C 12C 1/02****(21) 1009-2000**

- (71) LP-TUTKIMUSKESKUS OY, Lahti, FI;  
 (72) Olkku Juhani, Hollola, FI; Peltola Petri, Lahti, FI; Reinikainen Pekka, Loppi, FI; Räsänen Esa, Lahti, FI; Tuokkuri Veli-Matti, Hollola, FI;

**(54) Spôsob spracovania obilných zŕn, zariadenie na vykonávanie spôsobu, upravené obilné zrná a ich použitie**

(22) 28.10.1999

(32) 02.11.1998

(31) 982376

(33) FI

(86) PCT/FI99/00904, 28.10.1999

- (57) Spôsob tepelného spracovania obilných zŕn, ktorý umožňuje zmenšiť obsah plesní obilných zŕn bez toho, aby bola narušená ich klíčivosť. Spôsob je použiteľný zvlášť na spracovanie zŕn, ktoré majú byť ponechané na klíčenie, napr. ich sladovaním. Opísané sú upravené obilné zrná, produkty obilných zŕn z nich vyrobené, ich použitie v sladovníctve a pivovarníctve, ako i zariadenia, ktoré sú aplikovateľné na tepelné spracovanie obilných zŕn.

- (74) Patentservis Bratislava, a. s., Bratislava, SK;

**7 (51) A 23C 21/00****(21) 1047-99**

(71) Šiška Jozef, RNDr., Bratislava, SK;

(72) Šiška Jozef, RNDr., Bratislava, SK;

**(54) Spôsob využitia sladkej mliekarenskej srvátky**

(22) 30.07.1999

- (57) Sladká srvátka alebo jej záhustok sa využije na výrobu pekárskoho alebo kŕmneho droždia tak, že sa okyslí prídavkom kyseliny sírovej a fosforečnej na hodnotu 2 až 3,5, prídajú sa živinové soli obsahujúce hlavne dusík a fosfor a potom sa pridá násada droždia. Kultivácia prebieha pri aeróbných podmienkach pri teplote 20 až 35 °C. Po ukončení kultivácie alebo v jej priebehu sa oddelí záhustok droždia odstredením a záhustok sa premyje zriedeným roztokom hydrogenuhličitanu a vodou na hodnotu pH 5 až 7. Vodou premyté droždie sa odvodní do požadovanej sušiny, vychladí, sformuje a zabalí, prípadne sa finalizuje ako granulát.

- 7 (51) A 23G 9/02, 9/20  
 (21) 1115-2000  
 (71) UNILEVER NV, AL Rotterdam, NL;  
 (72) Barnes Douglas James, Sharnbrook, Bedford, GB; Daniel Adrian Matthew, Sharnbrook, Bedford, GB; Sawant Vijay Arjun, Wellingborough, Northampton, GB;  
 (54) **Mrazený ovocný výrobok a spôsob jeho výroby**  
 (22) 14.01.1999  
 (32) 29.01.1998  
 (31) 9801966.4  
 (33) GB  
 (86) PCT/EP99/00298, 14.01.1999  
 (57) Stabilný mrazený ovocný výrobok na ďalšie spracovanie a skladovanie pri teplote -18 °C, ktorý má kanálikovú štruktúru pórov, objem plynnej fázy 0,1 až 0,45 po vytvrdnutí, pričom obsahuje stabilizátor a nie menej ako 0,1 % hmotnostného aeračného činidla na proteínovej báze. Spôsob výroby zahŕňa aeráciu kompozície ovocnej zmrzliny aeračným plynom, ktorý obsahuje najmenej 50 % obj. vodorozpustného plynu; mrazenie v mrazničke tak, že čas umiestnenia v mrazničke je približne 2,5 až 10 minút; a dvojestupňové vytvrdzovanie.  
 (74) Majlingová Marta, Ing., Bratislava, SK;
- 
- 7 (51) A 23J 1/14, A 23L 1/211  
 (21) 477-2000  
 (71) FRAUNHOFER-GESELLSCHAFT ZUR FÖRDERUNG DER ANGEWANDTEN FORSCHUNG E. V., München, DE;  
 (72) Wäsche Andreas, Langenbach, DE; Holley Wolfgang, Bruckberg, DE; Luck Thomas, München, DE; Nürrenbach Till, Dachau, DE;  
 (54) **Spôsob úpravy a spracovania lupinových semien obsahujúcich alkaloidy, oleje a proteíny**  
 (22) 08.10.1998  
 (32) 08.10.1997, 25.03.1998  
 (31) 197 44 469.5, 198 13 207.7  
 (33) DE, DE  
 (86) PCT/DE98/02982, 08.10.1998  
 (57) Opísaný je spôsob úpravy a spracovania lupinových semien obsahujúcich alkaloidy, oleje a proteíny na výrobu produktov z lupinových semien pomocou špecifickej frakcionácie. Ide o kombináciu nasledujúcich krokov: rozdrvenie a/alebo tvarovanie lupinových semien na doštičkovité vložky, nepriame zavedenie tepla do doštičkovitých vložiek s ďalekosiahlym vylúčením vody, odolejovanie vložiek zavedením rozpúšťadla na získanie lipidov a vložiek so zníženým obsahom lipidov, odstraňovanie horkosti vložiek so zníženým obsahom lipidov pomocou vodného postupu odstraňovania horkosti s cieľom získať vyčistený produkt so zníženým obsahom alkaloidov a vodný extrakt.  
 (74) Patentservis Bratislava, a. s., Bratislava, SK;
- 
- 7 (51) A 23J 3/18, A 23L 1/238  
 (21) 1322-2000  
 (71) SOCIÉTÉ DES PRODUITS NESTLÉ S. A., Vevey, CH;  
 (72) Lim Bee Gim, Singapore, SG; Ho Dac Thang, Le Mont sur Lausanne, CH;  
 (54) **Spôsob výroby fermentačného materiálu, produkt „koji“, potravinová prísada s jeho obsahom**  
 (22) 23.02.1999  
 (32) 05.03.1998  
 (31) 9800488-0  
 (33) SG  
 (86) PCT/EP99/01133, 23.02.1999  
 (57) Spôsob výroby fermentačného materiálu, ktorý zahŕňa vytvorenie cesta pridaním vody do sušeného gluténového produktu v množstve od 19 do 60 % hmotnostných, vzťahnuté na hmotnosť cesta, peletizáciu cesta a ak je to potrebné, prídanie vody, aby sa upravil obsah vlhkosti na hodnotu od 35 do 60 % hmotnostných, vzťahnuté na hmotnosť peliet, pred sterilizáciou peliet opracovaním parou. Produkt „koji“ vyrábaný použitím jedného alebo viacerých takto získaných fermentačných materiálov, ako aj z neho vyrábaná potravinová prísada.  
 (74) Majlingová Marta, Ing., Bratislava, SK;
- 
- 7 (51) A 46B 9/06  
 (21) 1074-2000  
 (71) SANOFI-SYNTHELABO, Paris, FR;  
 (72) Zimmer Bertrand, Andolsheim, FR;  
 (54) **Zubná kefka s prostriedkami na pripevnenie trecích prvkov**  
 (22) 21.01.1999  
 (32) 26.01.1998  
 (31) 98/00798  
 (33) FR  
 (86) PCT/FR99/00122, 21.01.1999  
 (57) Zubná kefka sa skladá z hlavy (10) zubnej kefky, ktorá je vybavená pružnými trecími prvkami (18, 20), ktoré zahŕňajú spodnú kotevnú pätku (22), pomocou ktorej sú tieto trecie prvky pripevnené na hlavné telo (16) hlavy (10) zubnej kefky. Kotevná päтка (22) aspoň niektorých trecích prvkov je zasunutá do kotevného otvoru (24) prechádzajúceho cez hlavné telo tak, že horné a spodné konce kotevnej pätky (22) sú umiestnené nad hornými a spodnými čelami (26) hlavného tela (16) zubnej kefky a pod nimi, a horný koniec kotevnej pätky (22) je napojený na spodný koniec pomocou mostíka (28) materiálu, ktorý je pretiahnutý mimo kotevného otvoru (24). Na spodnom konci a na hornom konci kotevnej pätky (24) mostík (28) materiálu dolieha na spodné a horné čelá (26) hlavného tela tak, aby bolo možné pripevniť trecie prvky (18, 20) na hlavu (10) zubnej kefky.  
 (74) Bušová Eva, JUDr., Bratislava, SK;

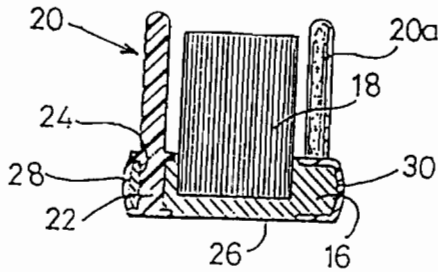

7 (51) A 61B 19/08

(21) 1112-2000

(71) KIMBERLY-CLARK WORLDWIDE, INC., Neenah, WI, US;

(72) Hafer Greg S., Roswell, GA, US; Adams Craig A., Tuscon, AZ, US; Fraley Heather M., Tuscon, AZ, US;

(54) Chirurgické zakrytie s pripojiteľným vreckom na zhromažďovanie tekutín

(22) 26.01.1999

(32) 26.01.1998

(31) 60/072 584

(33) US

(86) PCT/US99/01579, 26.01.1999

(57) Opísané je chirurgické zakrytie (10) a pripojiteľné vrecko (200) na zhromažďovanie tekutín, pričom toto chirurgické zakrytie obsahuje početné kontaktné zóny, ktoré sú vhodné na adhézne priporenie vrecka na zhromažďovanie tekutín.

(74) Bezák Marián, Ing., Bratislava, SK;

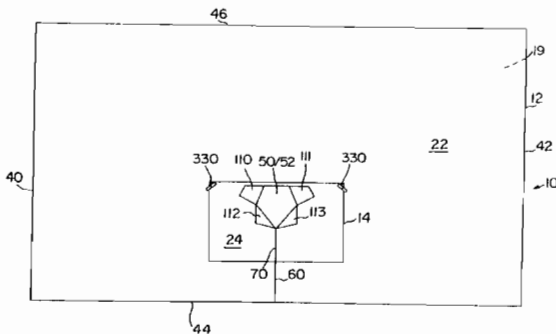

7 (51) A 61F 2/16

(21) 1128-2000

(71) PHARMACIA AND UPJOHN AB, Stockholm, SE;

(72) Huo Peter P., Irvine, CA, US; Zhou Stephen Q., Irvine, CA, US; Liau Christine J. Y., Irvine, CA, US;

(54) Liečebné implantáty z elastomérov, kryštalizovateľných natiiahnutím, spôsob implantácie a zariadenie na vykonávanie tohto spôsobu

(22) 12.02.1999

(32) 13.02.1998

(31) 09/023 391

(33) US

(86) PCT/US99/03090, 12.02.1999

(57) Opísané sú liečebné implantáty (10) na zníženie traumy a spôsoby na ich použitie, pričom najmenej časť implantátu je vytvorená z natiiahnutím kryštalizovateľného elastoméru formovaného tak, aby mal vlastnosť kryštalizovateľnosti natiiahnutím po dostatočnom predĺžení implantátu, aby vytvoril stabilné implantačné konfigurácie na malý rez s najmenej jedným rozmerom zmenšeným na vloženie cez chirurgický rez. Implantáty zahŕňajú intraokulárne implantáty vytvorené z opticky čírych, natiiahnutím kryštalizovateľných silikónových elastomérov s vysokým indexom lomu, formovaných tak, aby kryštalizovali natiiahnutím v blízkosti teplôt okolia po predĺženiach väčších než 300 % alebo rovnajúcich sa 300 % a aby obnovili svoju pôvodnú konfiguráciu bezprostredne po vystavení telesnej teplote po implantácii.

(74) Guniš Jaroslav, Mgr., Bratislava, SK;

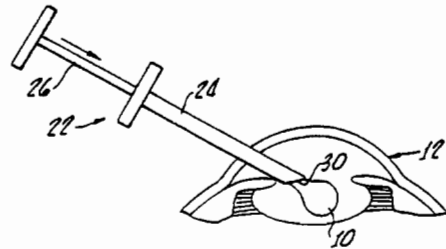

7 (51) A 61F 6/06

(21) 1136-2000

(71) PENTECH PHARMACEUTICALS, INC., Buffalo Grove, IL, US;

(72) El-Rashidy Ragab, Deerfield, IL, US; Ronsen Bruce, River Forest, IL, US;

(54) Spôsob zlepšenia sexuálnej dysfunkcie žien

(22) 28.01.1999

(32) 30.01.1998

(31) 09/016 252

(33) US

(86) PCT/US99/01776, 28.01.1999

(57) Opisuje sa spôsob podania apomorfínu alebo jeho farmaceuticky prijateľnej soli s kyselinou vo forme sublingválnej formulácie a v množstve, ktoré je dostatočné na zvýšenie prúdenia krvi vnútri klitoris a prúdenia krvi vo vaginálnej stene po stimulácii, ale ktoré je menšie ako množstvo, ktoré indukuje závažnú nauzeu.

(74) Čechalová Dagmar, Bratislava, SK;

7 (51) A 61F 13/15, A 61L 15/60

(21) 1186-2000

(71) SCA Hygiene Products AB, Göteborg, SE;

(72) Lagerstedt Eidrup Marie-Louise, Billdal, SE;

(54) Absorpčná štruktúra výroby a výrobok z nepracovaných surovín s vysokým stupňom regenerovateľnosti

- (22) 01.03.1999  
 (32) 16.03.1998  
 (31) 9800846-9  
 (33) SE  
 (86) PCT/SE99/00284, 01.03.1999  
 (57) Absorpčná štruktúra výrobku zahŕňa superabsorbent pripravený radikálovou kopolymerizáciou jedného alebo viacerých monomérov v prítomnosti škrobu a/alebo chemicky modifikovaného škrobu. Na prípravu superabsorbentu sa použije radikálový iniciátor, ktorý na molekule vytvára tri alebo viac voľných radikálov. Absorpčná štruktúra výrobku ďalej pozostáva z hydrofilných a/alebo hydrofóbných vlákien, ktoré spolu so superabsorbentom dodávajú hydrofilný charakter absorpčnej štruktúry výrobku. Superabsorbent v suchom stave tvorí 10 až 75 % absorpčnej štruktúry výrobku vzhľadom na čistú hmotnosť. Absorpčná štruktúra a výrobok majú vysoký stupeň regenerovateľnosti.  
 (74) Rott, Růžička, Guttman, v. o. s., Bratislava, SK;

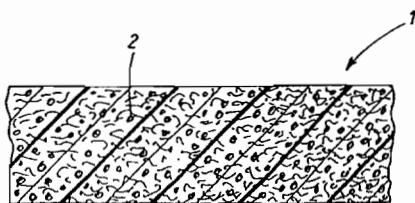

- 7 (51) A 61K 6/08, A 61L 27/00  
 (21) 1330-2000  
 (71) STICK TECH OY, Turku, FI;  
 (72) Vallittu Pekka, Kuusisto, FI; Yli-Urpo Antti, Littoinen, FI; Kangasniemi Ilkka, Turku, FI;  
 (54) **Predimpregnovaný laminát**  
 (22) 15.02.1999  
 (32) 09.03.1998  
 (31) 980528  
 (33) FI  
 (86) PCT/FI99/00120, 15.02.1999  
 (57) Tvarovateľný predimpregnovaný laminát obsahuje vlákna a polymérnu maticu. Polymérna matica je viacfázová a obsahuje prvú zložku matrice pozostávajúcu z monoméru alebo dendriméru a druhú zložku matrice pozostávajúcu z organických molekúl s vysokou molekulárnou hmotnosťou. Druhá zložka matrice tvorí lepiacu membránu predimpregnovaného laminátu so vzájomne prenikajúcou polymérou sieťou (IPN) spojenou s prvou zložkou matrice. Predimpregnovaný laminát výhodne ďalej obsahuje tretiu zložku matrice pozostávajúcu z organických molekúl s vysokou molekulárnou hmotnosťou, ktorá je rozmiestnená medzi vlákna.  
 (74) Guniš Jaroslav, Mgr., Bratislava, SK;

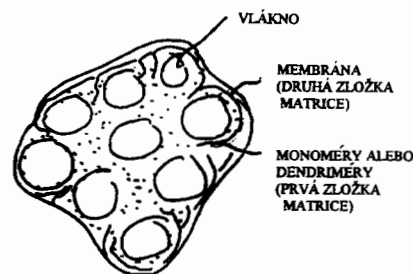

A

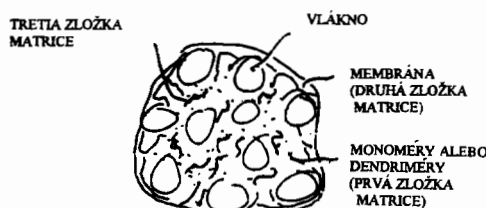

B

- 7 (51) A 61K 7/16  
 (21) 1325-2000  
 (71) ITALMED S. N. C. DI GALLI G. E PACINI G., Firenze, IT;  
 (72) Galli Giovanna, Firenze, IT;  
 (54) **Dentálna kompozícia na desenzibilizáciu obnaženého dentínu**  
 (22) 20.05.1998  
 (32) 06.03.1998  
 (31) FI98A000051  
 (33) IT  
 (86) PCT/EP98/02963, 20.05.1998  
 (57) Dentálna kompozícia na liečbu hypersenzitivity dentínu a konkrétne na desenzibilizáciu obnaženého dentínu, desenzibilizáciu hlbokých kazov, desenzibilizáciu pri výmene dentálnych vrstiev, desenzibilizáciu zvyšku zuba pred umiestnením dentálnej náhrady sa môže použiť ako roztok alebo ako gél. Prvý roztok alebo prvá gélová zmes v prípade použitia dvoch samostatných roztokov alebo gélov zahŕňa výhodne tri rozpustné draselné soli, zatiaľ čo druhý roztok alebo druhá gélová zmes zahŕňa vápenatú soľ a rozpustnú strontnatú soľ.  
 (74) Rott, Růžička, Guttman, v. o. s., Bratislava, SK;

- 7 (51) A 61K 7/50, C 11D 17/00, A 47L 13/17  
 (21) 131-2000  
 (71) KIMBERLY-CLARK LIMITED, Larkfield, Aylesford, Kent, GB;  
 (72) Maddern Peter, Gwernynydd, Mold, Flintshire, GB; Zubillaga Yeregui Jesus Maria, Vitoria, ES;  
 (54) **Ručný čistiaci prostriedok**  
 (22) 31.07.1998  
 (32) 31.07.1997

- (31) 9716273.9  
(33) GB  
(86) PCT/GB98/02309, 31.07.1998  
(57) Emulzie olej vo vode obsahujúce jeden alebo viacej esterov mastnej kyseliny sú účinné ako „bezvodý“ čistiaci prostriedok na odstraňovanie nečistôt z pokožky, pričom súčasne potenciálne slúžia na účinné zvlhčovanie pokožky. Vodné zloženie prostriedku na čistenie rúk obsahuje až do 25 % hmotnostných esteru mastnej kyseliny alebo zmesi takýchto esterov, najmenej jednu emulgačnú povrchovú aktívnu látku a 75 až 99 % hmotnostných vody.  
(74) Bezák Marián, Ing., Bratislava, SK;
- 
- 7 (51) A 61K 9/107, 38/13, 31/435, 9/48**  
**(21) 1319-2000**  
(71) NOVARTIS AG, Basel, CH;  
(72) Ambühl Michael, Möhlin, CH; Lückel Barbara, Lörrach, DE; Richter Friedrich, Wachenheim, DE; Häberlin Barbara, Riehen, CH; Meinzer Armin, Buggingen, DE;  
**(54) Kompozícia vo forme mikroemulzného prekoncentrátu obsahujúca cyklosporín a jej použitie**  
(22) 04.03.1999  
(32) 06.03.1998, 10.03.1998, 11.03.1998  
(31) 9804742.6, 9805104.8, 9805199.8  
(33) GB, GB, GB  
(86) PCT/EP99/01415, 04.03.1999  
(57) Mikroemulzný prekoncentrát obsahuje ťažko rozpustné aktívne činidlo a nosič. Aktívnym činidlom môže byť napríklad cyklosporín alebo makrolid.  
(74) Čechvalová Dagmar, Bratislava, SK;
- 
- 7 (51) A 61K 9/16, 31/00, 47/02, 47/34**  
**(21) 1190-2000**  
(71) Takeda Chemical Industries, Ltd., Osaka, JP;  
(72) Igari Yasutaka, Kobe-shi, Hyogo, JP; Saikawa Akira, Nagaokakyo-shi, Kyoto, JP; Inada Yoshiyuki, Kawanishi-shi, Hyogo, JP; Kamei Shigeru, Ta-karazuka-shi, Hyogo, JP;  
**(54) Prostriedok s predĺženým uvoľňovaním pre antagonistu angiotenzínu II, jeho príprava a použitie**  
(22) 03.03.1999  
(32) 04.03.1998  
(31) 10/52366/1998  
(33) JP  
(86) PCT/JP99/01011, 03.03.1999  
(57) Prostriedok s predĺženým uvoľňovaním obsahuje zlúčeninu, ktorá má antagonistickú aktivitu proti angiotenzínu II (s vylúčením 2-etyl-5,7-dimetyl-3-[[2'-(1H-tetrazol-5-yl)bifenylyl-4-yl]metyl]imidazo[4,5-b]pyridínu a jeho solí), jej prekurzor alebo ich soli, biodegradabilný polymér a voliteľne tiež polyvalenčný kov.  
(74) Obertáš Július, Ing., Bratislava, SK;
- 
- 7 (51) A 61K 9/16, 9/20, 9/48, 47/14, 47/26**  
**(21) 1255-2000**  
(71) MERCK PATENT GmbH, Darmstadt, DE;  
(72) Saslawski Olivier, Lyon, FR; Giet Philippe, Lyon, FR; Michel Dominique, Lyon, FR; Hulot Thierry, Lyon, FR;  
**(54) Galenická forma na orálne podávanie s okamžitým a predĺženým uvoľňovaním obsahujúca činidlo podporujúce absorpciu a použitie tohto činidla podporujúceho absorpciu**  
(22) 16.02.1999  
(32) 23.02.1998  
(31) 9802143  
(33) FR  
(86) PCT/EP99/00994, 16.02.1999  
(57) Galenická forma na orálne podávanie umožňujúca zlepšenú absorpciu transmembránovou alebo paracelulárnou cestou v gastrointestinálnom trakte účinných látok, ktoré sú hydrofilné alebo ionizovateľné vo fyziologickom prostredí, obsahuje aspoň jednu účinnú látku, činidlo podporujúce absorpciu s hodnotou hydrofilnej lipofilnej rovnováhy väčšej ako 8. Činidlom podporujúcim absorpciu je aspoň jedna lipidová látka zo súboru zahŕňajúceho polysorbáty; étery polyoxyetylénu a alkylu; estery polyoxyetylénu a mastných kyselín; mastné kyseliny; mastné alkoholy; žľčové kyseliny a ich soli s farmaceuticky prijateľnými kationmi; estery alkanolu s 1 až 6 atómami uhlíka s mastnými kyselinami; estery polyolu s mastnými kyselinami, pričom polyol obsahuje 2 až 6 hydroxylových funkčných skupín a polyglykolyzované glyceridy, spolu s jedným alebo s niekoľkými farmaceuticky prijateľnými excipientmi za vylúčenia farmaceutických dávkovacích foriem obsahujúcich captopril.  
(74) Bušová Eva, JUDr., Bratislava, SK;
- 
- 7 (51) A 61K 9/22, 9/52, 9/70, 31/135, A 61P 13/10**  
**(21) 749-2000**  
(71) PHARMACIA & UPJOHN AB, Stockholm, SE;  
(72) Nilvebrant Lisbeth, Bromma, SE; Hallén Bengt, Sollentuna, SE; Olsson Birgitta, Stenhamra, SE; Strömbom Jan, Vattholma, SE; Kreilgård Bo, Hilleröd, DK; Orup Jacobsen, Gentofte, DK; Hoeck Ulla, Hilleröd, DK; Kristensen Helle, Slangstrup, DK; Gren Torkel, Uppsala, SE; Ringberg Anders, Stockholm, SE; Wikberg Martin, Kullavik, SE;  
**(54) Terapeutický prípravok na podávanie tolterodínu s regulovaným uvoľňovaním**  
(22) 26.08.1999  
(32) 27.08.1998, 11.11.1998  
(31) 9802864-0, 9803871-4  
(33) SE, SE  
(86) PCT/SE99/01463, 26.08.1999  
(57) Farmaceutický prípravok obsahuje tolterodín alebo tolterodínu príbuznú zlúčeninu, alebo jeho farmaceuticky prijateľnú soľ. Je opísané aj použitie tolterodínu alebo tolterodínu príbuznej zlúčeniny, alebo ich farmaceuticky prijateľnej soli na prípra-

vu terapeutického prípravku na liečenie nestabilného alebo hyperaktívneho močového mechúra.

(74) Žovicová Viera, Mgr., Bratislava, SK;

7 (51) A 61K 9/26, 9/54, 31/44, 31/41

(21) 808-2000

(71) AstraZeneca AB, Södertälje, SE;

(72) Lundberg Per Johan, Mölndal, SE; Sjöblom Brita, Mölndal, SE;

(54) **Orálna farmaceutická dávková forma s pulzačným uvoľňovaním**

(22) 17.12.1998

(32) 22.12.1997

(31) 9704870-6

(33) SE

(86) PCT/SE98/02369, 17.12.1998

(57) Enterická pot'ahovaná farmaceutická dávková forma obsahuje najmenej dva podiely inhibítora H<sup>+</sup>; K<sup>+</sup>-ATPázy, ktorý sa uvoľňuje v najmenej dvoch po sebe nasledujúcich pulzoch. Dávková forma má najmenej jednu frakciu s pulzačným oneskoreným uvoľňovaním a ďalšiu frakciu s okamžitým uvoľňovaním inhibítora H<sup>+</sup>; K<sup>+</sup>-ATPázy. Podiely sa uvoľňujú v časovom intervale od 0,5 a až do 12 hodín, výhodne v intervale od 0,5 a až do 8 hodín a predovšetkým výhodne v intervale od 0,5 a až do 4 hodín. Dávková forma je určená na podávanie jedenkrát denne.

(74) Žovicová Viera, Mgr., Bratislava, SK;

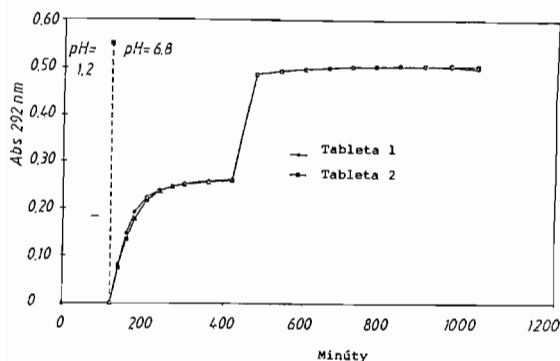

7 (51) A 61K 31/135 // C 07C 217/20

(21) 783-2000

(71) AstraZeneca AB, Södertälje, SE;

(72) Dalsgaard Carl-Johan, Södertälje, SE; Eek Arne, Södertälje, SE; Waldenlind Lennart, Södertälje, SE;

(54) **Použitie lokálnych anestetík proti vaskulárnym bolestiam hlavy**

(22) 14.12.1998

(32) 19.12.1997

(31) 9704770-8

(33) SE

(86) PCT/SE98/02299, 14.12.1998

(57) Predložený vynález opisuje nové použitie zlúčeniny vzorca (I), v ktorom R<sup>1</sup> znamená C<sub>3-5</sub>-alkyl; a R<sup>2</sup> a R<sup>3</sup> predstavujú navzájom nezávisle od seba C<sub>1-3</sub>-alkyl; alebo jej farmaceuticky prijateľnej soli; na prípravu liečiva na liečenie stavu vasku-

lárnej bolesti hlavy, predovšetkým migrény.

(74) Žovicová Viera, Mgr., Bratislava, SK;

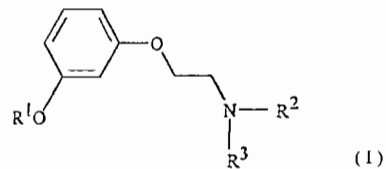

7 (51) A 61K 31/135

(21) 3145-89

(71) Buyske Donald A., Morris Plains, NJ, US;

(72) Buyske Donald A., Morris Plains, NJ, US;

(54) **Náplast'ová štruktúra na použitie na liečbu Parkinsonovej choroby, Alzheimerovej choroby a depresii**

(22) 25.05.1989

(57) Náplast'ová štruktúra pozostáva z farmaceuticky prijateľného základu, ktorý má nepriepustnú hornú vrstvu odvrátenú od kože a poréznu spodnú vrstvu priľahlú ku koži. Náplast'ová štruktúra obsahuje 5 až 50 miligramov L-deprenylu alebo soli tejto látky, pričom porézna spodná vrstva je prekrytá nepriepustnou ochrannou membránou na zabránenie predčasnému uvoľňovaniu účinnej zložky. Opisuje sa tiež použitie farmaceutickej kompozície obsahujúcej prinajmenšom 3 % hmotnostné, vzťahujúc na celkovú hmotnosť kompozície, L-deprenylu alebo soli tejto látky ako jediného terapeuticky účinného činidla spolu s farmaceuticky prijateľnou bázou na prípravu náplast'ovej štruktúry na liečenie Parkinsonovej choroby, Alzheimerovej choroby a depresii.

(74) Hörmannová Zuzana, Ing., Bratislava, SK;

7 (51) A 61K 31/20, 31/095

(21) 84-2000

(71) ASTA MEDICA AKTIENGESELLSCHAFT, Dresden, DE;

(72) Horrobin David Frederick, Stirling, GB; Tritschler Hans-Jurgen, Bad Homburg, DE;

(54) **Terapeutické a dietické prostriedky obsahujúce esenciálne kyseliny a bioaktívne disulfidy**

(22) 22.07.1998

(32) 22.07.1997

(31) 9715444.7

(33) GB

(86) PCT/GB98/02155, 22.07.1998

(57) Kompozícia KGL (kyseliny gama linolénovej) a/alebo iných esenciálnych mastných kyselín s TK (kyselinou tiooktovou) alebo príbuznými zlúčeninami a ich použitie v terapii alebo výžive, alebo pri príprave kompozície na terapiu alebo výživu, najmä na zlepšenie koncentrácie esenciálnych mastných kyselín v bunkovej membráne a/alebo (najmä pri diabetických ťažkostiach) narušenej funkcie nervov a krvného toku.

(74) Bezák Marián, Ing., Bratislava, SK;

## 7 (51) A 61K 31/23, 31/20, 35/55

(21) 1090-2000

(71) FIDELINE, Saint-Saturin d'Apt, FR;

(72) Pageat Patrick, Apt, FR;

(54) **Kompozícia obsahujúca sekret z pokožky z oblasti mliečnych žliaz cicavca, roztok s jej obsahom a jej použitie**

(22) 21.01.1999

(32) 21.01.1998

(31) 98400117.2

(33) EP

(86) PCT/EP99/00375, 21.01.1999

(57) Kompozícia obsahujúca zmes mastných kyselín, ako sú napríklad kyseliny linolová, olejová a palmitová alebo ich deriváty, odvodených zo sekretov prsných mliečnych žliaz cicavca. Kompozíciu možno využiť na utíšenie stresu, stavu úzkosti a agresivity cicavcov.

(74) Majlingová Marta, Ing., Bratislava, SK;

## 7 (51) A 61K 31/34, 31/35, C 07D 307/06, 309/04

(21) 208-2000

(71) MERCK &amp; CO., INC., Rahway, NJ, US;

(72) Tse Bruno, Rahway, NJ, US;

(54) **4-Kyano-4-deformylsordaricinové deriváty, spôsob ich prípravy, farmaceutický a agrochemický prostriedok s ich obsahom a ich použitie**

(22) 18.08.1998

(32) 22.08.1997, 24.09.1997

(31) 60/056 820, 9720331.9

(33) US, GB

(86) PCT/US98/17093, 18.08.1998

(57) Opisujú sa 4-kyano-4-deformylsordaricinové deriváty všeobecného vzorca (I), sú antifungálnymi činidlami užitočnými na liečbu a/alebo prevenciu humánných a živočíšnych hubových infekcií, ako aj na kontrolu fytopatogénnych húb na plodinách.

(74) Majlingová Marta, Ing., Bratislava, SK;

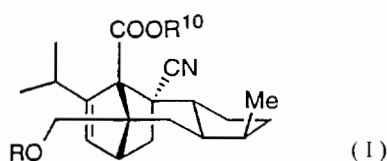

## 7 (51) A 61K 31/34, 31/35, C 07D 307/77, 309/10, 311/94, 317/46

(21) 209-2000

(71) MERCK &amp; CO., INC., Rahway, NJ, US;

(72) Kahn-Nielsen Jennifer, Rahway, NJ, US; Tse Bruno, Rahway, NJ, US;

(54) **4-Kyano-4-deformylsordaricinové deriváty, spôsob ich prípravy, farmaceutický a agrochemický prostriedok s ich obsahom a ich použitie**

(22) 18.08.1998

(32) 22.08.1997, 24.09.1997

(31) 60/056 819, 9720329.3

(33) US, GB

(86) PCT/US98/17092, 18.08.1998

(57) Deriváty 4-kyano-4-deformylsordarínu všeobecného vzorca (I) sú antifungálne činidlá užitočné na liečbu a/alebo prevenciu ľudských alebo živočíšnych hubových infekcií, ako aj na kontrolu fytopatogénnych húb na plodinách.

(74) Majlingová Marta, Ing., Bratislava, SK;

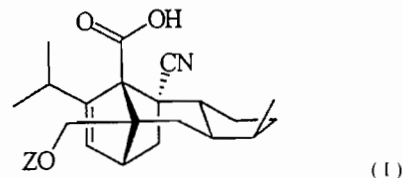

## 7 (51) A 61K 31/439, C 07D 471/08, A 61P 9/06

(21) 819-2000

(71) AstraZeneca AB, Södertälje, SE;

(72) Björe Annika, Mölndal, SE; Granath Anna-Karin, Mölndal, SE;

(54) **Sušený alebo mrazený farmaceutický prípravok obsahujúci antiarytmickú zlúčeninu triedy III**

(22) 11.10.1999

(32) 15.10.1998

(31) 9803517-3

(33) SE

(86) PCT/SE99/01828, 11.10.1999

(57) Sušený alebo mrazený farmaceutický prípravok obsahuje antiarytmickú zlúčeninu triedy III všeobecného vzorca (I) vo forme kryštalickej alebo amorfnej soli alebo akejkoľvek ich kombinácie, kde kontraión je vybraný spomedzi farmaceuticky prijateľných vo vode rozpustných organických alebo anorganických kyselín, spôsob prípravy prípravku a použitie na liečenie srdcovej arytmie.

(74) Žovicová Viera, Mgr., Bratislava, SK;

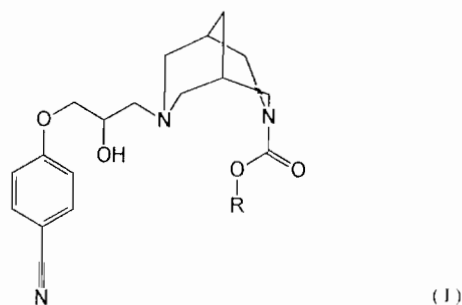

## 7 (51) A 61K 31/55, C 07D 337/02

(21) 1250-99

(71) G. D. SEARLE &amp; CO., Chicago, IL, US;

(72) Manning Robert E., St. Louis, MO, US; Glenn Kevin C., Maryland Heights, MO, US; Keller Bradley T., Chesterfield, MO, US;

(54) **Kombinovaná terapia využívajúca ileálny transport žlčových kyselín inhibovaný benzotiepinmi a HMG Co-A reduktázovými inhibítormi**

(22) 10.03.1998

- (32) 11.03.1997  
 (31) 60/040 660  
 (33) US  
 (86) PCT/US98/03792, 10.03.1998  
 (57) Sú opísané benzotiepíny, ich deriváty a analógy, farmaceutické kompozície, ktoré ich obsahujú, a spôsoby použitia takýchto zlúčenín a kompozícií v lekárstve, najmä pri profylaxii a liečbe hyperlipidemických stavov, napríklad tých, ktoré sú spojené s arterosklerózou a hypercholesterolémiou u cicavcov. Tiež sú uvedené kompozície a spôsoby kombinovanej terapie hyperlipidemických stavov obsahujúce súčasne inhibítory ileálneho transportu žľčových kyselín a inhibítory HMG Co-A reduktázy.
- (74) Guniš Jaroslav, Mgr., Bratislava, SK;
- 
- 7 (51) **A 61K 31/55, 31/495, 31/47, 31/445**  
 (21) **897-2000**  
 (71) SCHERING CORPORATION, Kenilworth, NJ, US;  
 (72) Jensen Peder K., Bedminster, NJ, US; Lorber Richard R., Scotch Plains, NJ, US; Danzig Melvyn R., Morganville, NJ, US; Medeiros Paul T., Easton, PA, US;  
 (54) **Prostriedok na liečbu respiračných a kožných chorôb, ktorý obsahuje aspoň jedného antagonistu leukotriénu a aspoň jedno antihistaminikum**  
 (22) 21.12.1998  
 (32) 23.12.1997, 19.03.1998  
 (31) 60/068 638, 60/078 638  
 (33) US, US  
 (86) PCT/US98/26223, 21.12.1998  
 (57) Farmaceutický prostriedok užitočný pri liečení kýchania, svrbenia nosa, prekrvenia nosnej sliznice, červených očí, slzenia očí, svrbenia uší, dýchavičnosti, zápalu sliznice priedušiek, zníženia usilovného výdychového objemu za jednu sekundu kašľa, kožných vyrážok, svrbenia kože, bolesti hlavy a bolesti, ktoré sprevádzajú sezónne alergické zápalové nosnej sliznice, trvalých alergických zápalov nosnej sliznice, bežného nachladnutia, zápalov stredného ucha, zápalov vedľajších nosných dutín, alergie, astmy, alergickej astmy a/alebo zápalov u cicavcov, ktorí takú liečbu potrebujú. Prostriedok obsahuje: i) účinné množstvo aspoň jedného antagonistu leukotriénu vybraného z nasledujúcich látok: a) montelukast, b) kyselina 1-(((R)-(3-(2-(6,7-difluór-2-chinoliny)etenyl)fenyl)-3-(2-(2-hydroxy-2-propyl)fenyl)tio)metylcyklopropánocetová; c) kyselina 1-(((1(R)-3(3-(2,3-dichlórtieno[3,2-b]pyridín-5-yl)-(E)-etenyl)fenyl)-3-(2-(1-hydroxy-1-metyletyl)fenyl)-propyl)tio)metyl cyklopropánocetová; d) pranlukast; alebo f) kyselina [2-[[2-(4-*terc*-butyl-2-tiazolyl)-5-benzofuranyl]oxymetyl]fenyl] octová; alebo ich farmaceuticky prijateľné soli; v zmesi s ii) účinným množstvom aspoň jedného antihistaminika, ktorým je dekarboetoxylokratidín, cetirizín, fexofenadín, ebastín, astemizol, norastemizol, epinastín, efletirizín alebo ich farmaceuticky prijateľné soli.
- (74) Patentservis Bratislava, a. s., Bratislava, SK;
- 
- 7 (51) **A 61K 31/565, 31/57**  
 (21) **1215-2000**  
 (71) JENAPHARM GMBH & CO. KG, Jena, DE;  
 (72) Patchev Vladimir, Jena, DE; Oettel Michael, Jena, DE; Thieme Ina, Graitschen, DE; Schwarz Sigfrid, Jena, DE; Römer Wolfgang, Jena, DE;  
 (54) **Farmaceutické prípravky na cieleňú náhradu nedostatku estrogénu v centrálnom nervovom systéme**  
 (22) 10.02.1999  
 (32) 20.02.1998, 15.05.1998  
 (31) 198 07 264.3, 198 21 831.1  
 (33) DE, DE  
 (86) PCT/DE99/00353, 10.02.1999  
 (57) Opisuje sa použitie vybraných steroidov na prípravu farmaceutických prípravkov na cieleňú náhradu nedostatku estrogénu v centrálnom nervovom systéme (CNS) bez ovplyvňovania iných orgánov alebo systémov. Tieto steroidy sú charakteristické tým, že na rozdiel od systémovo účinných prirodzených a syntetických estrogénov vrátane 17 $\alpha$ -estradiolu majú selektívny neurotroponý transkripčný účinok podobný estrogénu. Prekvapivo bolo zistené, že vybrané steroidy pri ich použití podľa vynálezu spôsobujú selektívne ovplyvnenie transkripcie génov závislých od estrogénu v CNS a zmeny zodpovedajúcich fyziologických parametrov; majú CNS-špecifické transkripčné efekty v takých dávkach, ktoré nemajú žiadne biologické efekty v tkanivách reprodukčného systému; majú CNS-špecifické transkripčné efekty v takých dávkovaniach, pri ktorých ani 17 $\beta$ -estradiol, ani 17 $\alpha$ -estradiol nie sú účinné; a neovplyvňujú transkripcie génov závislých od estrogénu v CNS účinkom sekundárne vytvoreného 17 $\beta$ -estradiolu.
- (74) Bušová Eva, JUDr., Bratislava, SK;
- 
- 7 (51) **A 61K 33/14, 31/715**  
 (21) **628-2000**  
 (71) BIOTIME, INC., Berkeley, CA, US;  
 (72) Segall Paul E., Berkeley, CA, US; Sternberg Hal, Berkeley, CA, US; Waitz Harold D., Berkeley, CA, US; Segall Judith M., Berkeley, CA, US;  
 (54) **Fyziologicky prijateľný vodný roztok a jeho použitie**  
 (22) 31.10.1997  
 (86) PCT/US97/19964, 31.10.1997  
 (57) Fyziologicky prijateľný vodný roztok obsahuje elektrolyty, dynamický pufračný systém a onkologicky aktívnu zložku, pričom tento roztok neobsahuje biologický puffer. Roztok nájde uplatnenie v rade aplikácií, konkrétne tam, kde je potrebné nahradiť aspoň časť krvi pacienta krvnou náhradou.
- (74) Patentservis Bratislava, a. s., Bratislava, SK;



- 7 (51) **A 61K 38/08, 39/395 // C 07K 7/06,**  
(A 61K 38/08, 31:00), (A 61K 39/395, 38:08)  
(21) **427-2000**  
(71) BASF AKTIENGESELLSCHAFT, Ludwigshafen, DE;  
(72) Barlozzari Teresa, Wellesley, MA, US; Banerjee Subhashis, Shrewsbury, MA, US; Haupt Andreas, Northborough, MA, US;  
(54) **Použitie derivátov dolastatínu-15 pri liečení a profylaxii reumatoidnej artritídy**  
(22) 24.09.1998  
(32) 06.10.1997  
(31) 08/944 479  
(33) US  
(86) PCT/US98/19841, 24.09.1998  
(57) Je opísané použitie derivátov dolastatínu-15 na prípravu liečiva na liečenie alebo profylaxiu reumatoidnej artritídy u subjektu, piročm jedna alebo viacero zlúčenín vzorca (I) samotné alebo v kombinácii s jedným alebo viacerými antiartritickými liečivami poskytujú potlačenie reumatoidnej artritídy. Jednotlivé symboly vzorca (I) majú špecifické významy uvedené v opise.  
(74) Žovicová Viera, Mgr., Bratislava, SK;

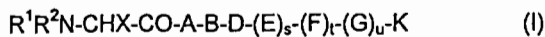

- 7 (51) **A 61K 47/36, 7/48**  
(21) **1514-2000**  
(71) HENKEL KOMMANDITGESELLSCHAFT AUF AKTIEN, Düsseldorf, DE;  
(72) Förster Thomas, Erkrath, DE; Waldmann-Lau Marianne, Monheim, DE; Munk Gabriele, Düsseldorf, DE; Heinen Soraya, Köln, DE;  
(54) **Kozmetické a farmaceutické krémy vo forme emulzie olej vo vode**  
(22) 06.04.1999  
(32) 15.04.1998  
(31) 198 16 665.6  
(33) DE  
(86) PCT/EP99/02322, 06.04.1999  
(57) Kozmetické a farmaceutické krémy vo forme emulzie olej vo vode s olejovou fázou, ktorá má medzifázové napätie k vode pri 25 °C nižšie ako 30 mN/m, výhodnejšie nižšie ako 10 mN/m, a s lipofilnými emulgátormi s hodnotou HLR nižšou ako 6, je možné stabilizovať pomocou nezahusťujúcich, modifikovaných škrobov alebo derivátov škrobov, ktorých 1 %-ný (hmotn.) roztok alebo disperzia vo vode má viskozitu nižšiu ako 10 mPa.s (pri D=10/s a 25 °C), takže je možné sa úplne zrieť iónových a hydrofilných neiónových emulgátorov.  
(74) Majlingová Marta, Ing., Bratislava, SK;

- 7 (51) **A 61L 26/00**  
(21) **1521-2000**  
(71) Dietz Georg, München, DE;  
(72) Dietz Georg, München, DE;  
(54) **Prípravok zložený z hydroxidu vápenatého, dvojsýtného alebo viacsýtného alkoholu, netuhnúceho oleja rastlinného alebo živočíšneho pôvodu a jeho použitie na regeneráciu kolagénu**  
(22) 16.04.1999  
(32) 16.04.1998, 29.05.1998, 21.10.1998  
(31) 198 16 934.5, 60/087 342, 198 48 597.2  
(33) DE, US, DE  
(86) PCT/EP99/02582, 16.04.1999  
(57) Opisuje sa prípravok, ktorý obsahuje hydroxid vápenatý, dvojsýtny alebo viacsýtny alkohol a netuhnúci olej rastlinného alebo živočíšneho pôvodu, prípadne farmaceuticky prijateľné excipienty, výroba takého prípravku, použitie takého prípravku na regeneráciu kolagénu a použitie takého prípravku na podporu regenerácie kolagénu in vivo.  
(74) Rott, Růžička, Guttman, v. o. s., Bratislava, SK;

- 7 (51) **A 61M 15/00**  
(21) **1118-2000**  
(71) IG SPRÜHTECHNIK GMBH, Wehr, DE;  
(72) Goldemann Raul, Berlin, DE; Schwarzwald Detlef, Berlin, DE;  
(54) **Inhalačné zariadenie na práškové formy**  
(22) 22.12.1998  
(32) 30.01.1998, 29.05.1998  
(31) 198 04 888.2, 198 25 434.2  
(33) DE, DE  
(86) PCT/DE98/03808, 22.12.1998  
(57) Inhalačné zariadenie na podávanie práškových foriem liekov zahŕňa kryt (1) s otočnou dávkovacou guľou (15), spojenou s otvorom (12) zásobníka prášku, umiestneného vnútri krytu, ktorá sa dá ovládať manuálne a zahŕňa obvodovú dávkovaciu dutinu (17) na vloženie dávky prášku. Dávkovacia guľa je spojená s torznou pružinou (16) a ďalej zahŕňa zastavovací kus (20), je spojená s otočnou uvoľňovacou klapkou (14), ktorá má pohyblivý ohraničujúci doraz (14a). Dávkovacia guľa je predpätá otáčaním, kým jej zastavovací kus nebude spočívať na pohyblivom ohraničujúcom doraze uvoľňovacej klapky. Uvoľní sa, keď normálne dýchanie spustí vychýlenie uvoľňovacej klapky, následným prudkým zablokovaním zrýchlenia dávkovacej gule sa liek vymrští von z dávkovacej dutiny a široko sa rozptýli v prúde dýchacieho vzduchu, takže sa môže úplne inhalovať synchronne s dýchaním.  
(74) Bachratá Magdaléna, Mgr., Bratislava, SK;

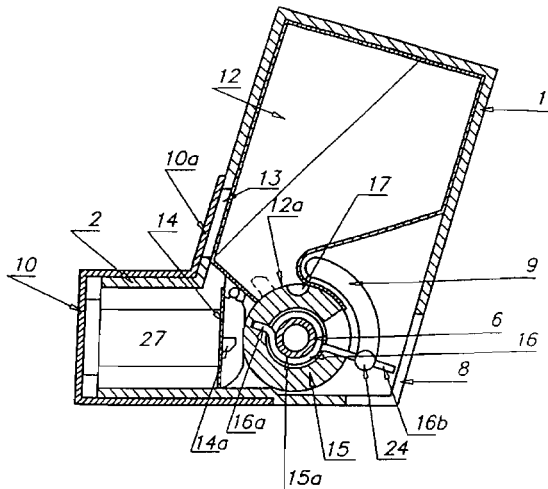

- 7 (51) A 61M 15/00, B 65D 75/36  
 (21) 1380-2000  
 (71) AstraZeneca AB, Södertälje, SE;  
 (72) Heckenmüller Harald, Wedel, DE; Hetzer Ulrich, Wedel, DE; Kublik Heike, Wedel, DE; von Schuckmann Alfred, Kevelaer, DE; Tiedemann Volker, Wedel, DE;  
 (54) Prvok blisterového balenia na inhalátor  
 (22) 16.03.1999  
 (32) 17.03.1998  
 (31) 9800897.2  
 (33) SE  
 (86) PCT/SE99/00416, 16.03.1999  
 (57) Jednotka blisterového balenia na inhalátor prášku obsahuje teleso, ktoré zahŕňa viacero povrchov, pričom každý z týchto povrchov zahŕňa viacero bublín (21, 22) obsahujúcich prášok s liekom. Bublíny sú usporiadané symetricky otočne okolo myslenej osi.  
 (74) Čechvalová Dagmar, Bratislava, SK;

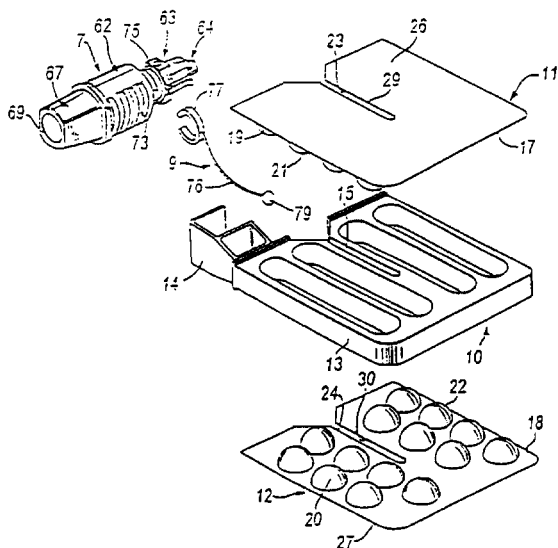

- 7 (51) A 61N 1/368  
 (21) 1321-2000  
 (71) Mower Morton M., Baltimore, MD, US;  
 (72) Mower Morton M., Baltimore, MD, US;  
 (54) Prístroj na viacmiestnu dvojfázovú stimuláciu na prekonanie komorových arytmií  
 (22) 04.03.1999  
 (32) 05.03.1998  
 (31) 09/035 455  
 (33) US  
 (86) PCT/US99/04695, 04.03.1999  
 (57) Opisuje sa prístroj a spôsob na zabránenie fenoménu „re-entry“ a na prekonanie komorových arytmií. Prvá fáza dvojfázovej stimulácie je anódová a má maximálnu podprahovú amplitúdu. Anódová fáza pripravuje myokard na prijatie druhej fázy (katódovej) tak, že na dosiahnutie prahovej amplitúdy potrebnej na dosiahnutie depolarizácie je potrebné menej elektrickej energie. Anódová fáza stimulácie môže mať tvar obdĺžnikovej vlny, rastúcej vlny alebo série pulzov krátkych obdĺžnikových vln. Množstvo elektród umiestnených v rôznych miestach komôr môže byť stimulované simultánne alebo môžu byť stimulované postupne spôsobom napodobňujúcim normálny postup srdcovej depolarizácie. Viacpočetné komorové elektródy môžu stimulovať z vnútorného alebo z vonkajšieho povrchu a môžu stimulovať jednu alebo obe komory.  
 (74) Rott, Růžička, Guttman, v. o. s., Bratislava, SK;

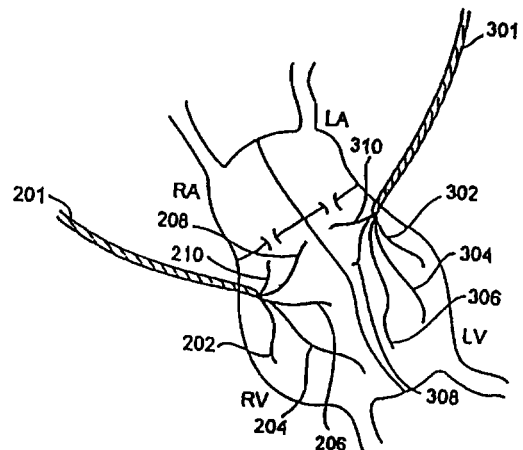

**Trieda B**

- 7 (51) B 01J 23/52, C 07D 301/10, B 01J 37/02  
 (21) 1232-2000  
 (71) CELANESE INTERNATIONAL CORPORATION, Dallas, TX, US;  
 (72) Nicolau Ioan, Corpus Christi, TX, US; Colling Philip M., Corpus Christi, TX, US; Johnson Leland R., Corpus Christi, TX, US; Loewenstein Michael A., Solon, OH, US;  
 (54) Spôsob prípravy katalyzátora tvoreného poróvitým nosičom, na ktorom je kovové paládium a zlato

- (22) 27.01.1999  
 (32) 20.02.1998  
 (31) 09/026 644  
 (33) US  
 (86) PCT/US99/01807, 27.01.1999  
 (57) Spôsob výroby katalyzátora paládium-zlato oddelenou impregnáciou a fixáciou paládia a zlata na vhodnom nosiči a redukciou fixovaných tuhých látok na voľné kovy; katalyzátor je vhodný na výrobu vinylacetátu z etylénu a kyseliny octovej.  
 (74) Majlingová Marta, Ing., Bratislava, SK;

## 7 (51) B 29C 33/04, 33/10, 35/16

(21) 1438-2000

- (71) Lupke Manfred A. A., Thornhill, Ontario, CA;  
 Lupke Stefan A., Thornhill, Ontario, CA;  
 (72) Lupke Manfred A. A., Thornhill, Ontario, CA;  
 Lupke Stefan A., Thornhill, Ontario, CA;

## (54) Blok formy na použitie v pohybujúcom sa tvarovacom tuneli

- (22) 05.02.1999  
 (32) 26.03.1998  
 (31) 09/048 088  
 (33) US  
 (86) PCT/CA99/00104, 05.02.1999  
 (57) Blok formy obsahuje prvý a druhý úsek (3, 5), z ktorých každý má výrobok tvarujúci vnútorný povrch (15, 35) a oddeľovaciu plochu (4, 6), pričom každý úsek zahŕňa prvý kanál (11, 30) na pohyb vzduchu, pričom každý kanál má vstup (8, 31), prvý otvor (23, 37) v každom kanáli k vnútornému povrchu (15, 35) tvarujúcemu výrobok a druhý otvor (12, 32) k oddeľovacej ploche (4, 6), pričom druhý otvor (12) kanálu (11) v prvom úseku (3) je prepojený s druhým otvorom (35) kanálu (30) v druhom úseku (5), pričom sú úseky bloku formy navzájom uzavreté svojimi oddeľovacími plochami, a prvý a druhý ovládač (45, 49) prúdenia vzduchu nezávisle od seba pohyblivé medzi polohou prúdenia vzduchu a polohou blokovania vzduchu. Prvý ovládač (45) prúdenia vzduchu je umiestnený medzi prvým otvorom (23) a druhým otvorom (12) v kanáli (11) v prvom úseku (3) bloku formy a druhý ovládač (49) prúdenia vzduchu je umiestnený medzi vstupom (31) a prvým otvorom (37) v druhom úseku (5) bloku formy.

(74) Majlingová Marta, Ing., Bratislava, SK;

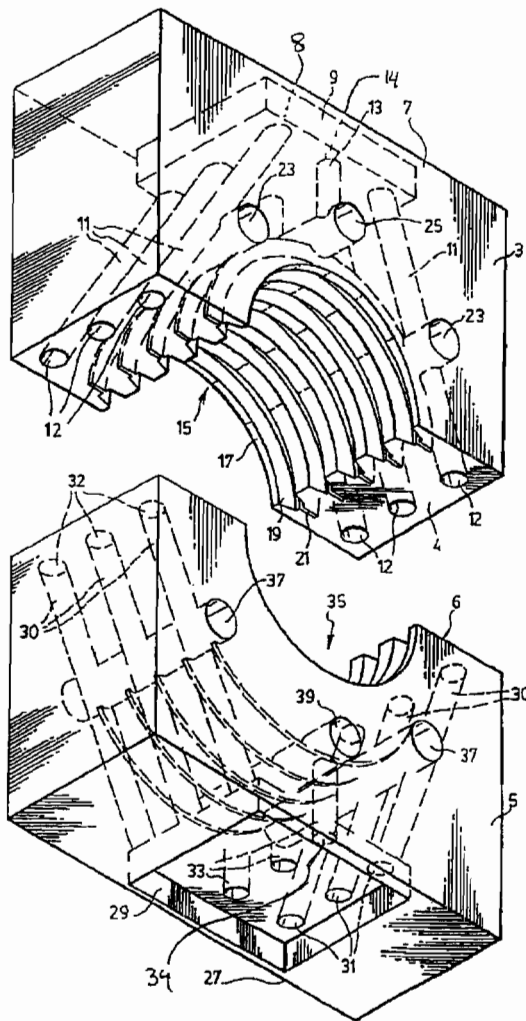

## 7 (51) B 32B 27/08

(21) 804-2000

- (71) Targor GmbH, Mainz, DE;  
 (72) Müller Klaus, Sulzbach, DE; Klemm Klaus,  
 Oberelsbach, DE;

## (54) Vrstevnatý kompozitný materiál s medzivrstvou vyrobenou z termoplastu

- (22) 30.05.2000  
 (32) 16.06.1999  
 (31) 199 27 549.1  
 (33) DE

(57) Vrstevnatý kompozitný materiál pozostáva z nosnej vrstvy vyrobenej z termoplastického polyméru, medzivrstvy umiestnenej na nej a tepelne vytvrdenej vrstvy aplikovanej na medzivrstvu, kde väzbovým materiálom medzivrstvy je termoplast. Medzivrstva a nosná vrstva môžu pozostávať z toho istého termoplastu. Medzivrstva a tepelne vytvrdená vrstva môže byť aplikovaná aj na obe strany nosnej vrstvy. Vrstevnatý kompozitný materiál môže ďalej obsahovať aj dekoratívnu vrstvu medzi medzivrstvou a tepelne vytvrdenou vrstvou.

(74) Žovicová Viera, Mgr., Bratislava, SK;

- 7 (51) **B 32B 27/32, 33/00, B 29C 45/14**  
 (21) **820-2000**  
 (71) Targor GmbH, Mainz, DE;  
 (72) Müller Klaus, Sulzbach, DE; Klemm Klaus, Oberelsbach, DE;  
 (54) **Spôsob výroby trojrozmerného výlisku**  
 (22) 30.05.2000  
 (32) 16.06.1999  
 (31) 199 27 346.4  
 (33) DE  
 (57) Postup na výrobu trojrozmerného výlisku vyrobeného z vrstevnatého kompozitného materiálu, ktorý pozostáva z termoplastickej polymérovej nosnej vrstvy, medzivrstvy umiestnenej na nej a tepelne vytvrdenej vrstvy aplikovanej na medzivrstvu, pričom postup pozostáva z naviazania medzivrstvy a tepelne vytvrdenej vrstvy na nej aplikovanej na nosnú vrstvu tepelným spracovaním v lisovacom systéme a trojrozmerného tvarovania pred tepelným spracovaním v lisovacom systéme alebo počas neho.  
 (74) Žovicová Viera, Mgr., Bratislava, SK;

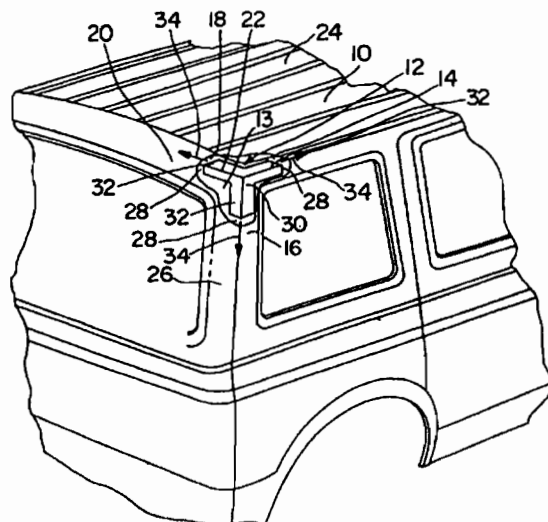

- 7 (51) **B 62D 27/02**  
 (21) **1177-2000**  
 (71) HENKEL CORPORATION, Gulph Mills, PA, US;  
 (72) Wycech Joseph S., Grosse Pointe Woods, MI, US;  
 (54) **Trojrozmerný kombinovaný spoj na vystuženie automobilu**  
 (22) 03.02.1999  
 (32) 04.02.1998  
 (31) 09/018 387  
 (33) US  
 (86) PCT/US99/01855, 03.02.1999  
 (57) Súčasť (30) výstužného spoja dutých konštrukcií automobilu (13) má nosnú súčasť (22) s vonkajším povrchom. Nosná súčasť má základnú časť (30) s prvým predĺžením s prvou pozdĺžnou osou a druhé predĺženie s druhou pozdĺžnou osou. Prvá pozdĺžna os a druhá pozdĺžna os korešpondujú s dutou konštrukciou. Tepelne speniteľná príľnavá vrstva (38) je uložená na vonkajšom povrchu nosnej súčasti a v podstate pokrýva vonkajší povrch. Spôsob vytvorenia súčasti spoja zahŕňa poskytnutie nosiča (36) s radom predĺžení vystupujúcich zo základnej časti, ktoré korešpondujú s dutou konštrukciou, a vrstvy tepelne speniteľného príľnavého materiálu naneseného na nosnú súčasť (36). Príľnavá vrstva je aktivovaná ohrevom nosnej súčasti (36). Ochladením príľnavej vrstvy dôjde k jej spojeniu s konštrukčnou súčasťou.  
 (74) Patentservis Bratislava, a. s., Bratislava, SK;

### Trieda C

- 7 (51) **C 02F 1/56, C 09D 7/00**  
 (21) **1114-2000**  
 (71) AWARE CHEMICALS L. L. C., Miami, FL, US;  
 (72) Bohnes Dirk, Kerpen, DE; Lindemann Johannes, Rheinbreitbach Rolandsmühle, DE; Manderscheid Karl, Köln, DE;  
 (54) **Spôsob úpravy obehovej vody z lakovacieho zariadenia**  
 (22) 20.01.1999  
 (32) 28.01.1998  
 (31) A 140/98  
 (33) AT  
 (86) PCT/EP99/00350, 20.01.1999  
 (57) Farba sa vyperie z vychádzajúceho vzduchu, ktorý opúšťa lakovacie zariadenie s rozpúšťadlom alebo bez neho, a v určitých časových intervaloch sa oddeľuje z obehovej vody. S obehovou vodou sa zmieša kyselina polyasparagová, výhodne spolu s aniónovými tenzidmi.  
 (74) Majlingová Marta, Ing., Bratislava, SK;

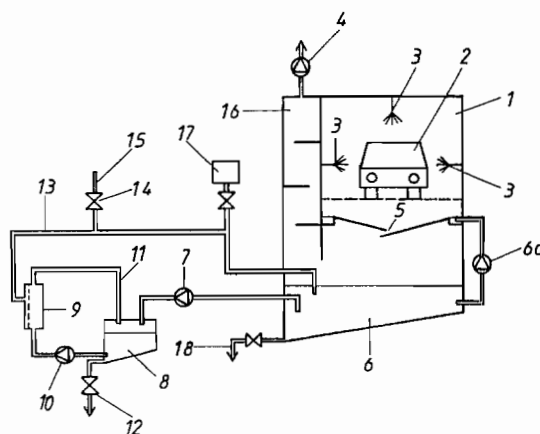

## 7 (51) C 02F 1/72, 1/463

(21) 762-2000

(71) Applied Oxidation Technologies (2000) Inc., British Columbia, CA;

(72) Lambert Lawrence, Kelowna, British Columbia, CA; Kresnyak Steve, Kelowna, British Columbia, CA;

## (54) Spôsob čistenia odpadovej vody a zariadenie na jeho vykonávanie

(22) 19.05.2000

(32) 21.05.1999

(31) 2 272 596

(33) CA

(57) Spôsob zahŕňa použitie oxidantu rozpusteného vo vodnom systéme. Plyn sa rozpustí v rezervoári vo vodnom roztoku. Tlak v rezervoári je ovládateľný. To umožňuje maximálny kontakt oxidačného rozpusteného plynu s kontaminujúcim materiálom. Akonáhle je oxidovaný, vývod rezervoáru sa prispôsobí, aby umožnil hydraulickú kavitáciu. Cieľom kavitácie je indukovať penový útvar, ktorý penovite prenáša vložku do oddelenej fázy od vodného roztoku. Spôsob môže byť rozšírený o elektrokoaguláciu. To však znamená zahrnúť použitie elektrickej bunky, ktorá sa nachádza v rezervoári obsahujúcom oxidačný materiál. Zavedením elektród a ich pripojením k zdroju elektrického prúdu sú kontaminujúce látky vo vodnom roztoku buď oxidované, alebo inak degradované. Opísané je aj zariadenie na vykonávanie uvedeného spôsobu.

(74) Patentservis Bratislava, a. s., Bratislava, SK;

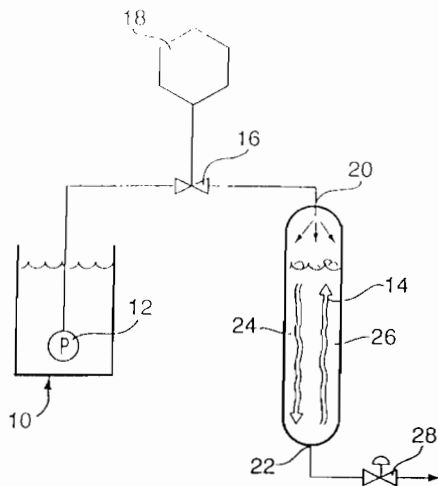

## 7 (51) C 02F 3/28, 3/30

(21) 1160-2000

(71) von Nordenskjöld Reinhart, Egming-Münster, DE;

(72) von Nordenskjöld Reinhart, Egming-Münster, DE;

## (54) Spôsob a zariadenie na biologickú úpravu tektutiny pri generovaní bioplynu

(22) 28.01.1999

(32) 02.02.1998

(31) 198 04 007.5

(33) DE

(86) PCT/EP99/00551, 28.01.1999

(57) Spôsob úpravy sa uskutočňuje v nádrži. Tekutina sa najprv podrobí miešaciemu a oxysľovaciemu stupňu (A), následne sa v stupni (B) vysokého zaťaženia so spätnou cirkuláciou aktivovaného kalu a potom v stupni (C) nízkeho zaťaženia podrobí anaeróbnemu rozkladu za vzniku metánu. Následne sa v dosadzovacom stupni (D), z ktorého môže byť uskutočňované spätné vedenie kalu čistí, pričom sa zachytáva bioplyn vznikajúci v stupni (B) vysokého zaťaženia a stupni (C) nízkeho zaťaženia.

(74) Rott, Růžička, Guttman, v. o. s., Bratislava, SK;

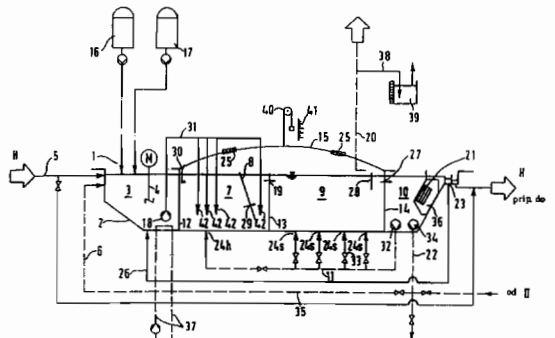

## 7 (51) C 03C 25/00

(21) 886-2000

(71) VETROTEX FRANCE, Chambéry, FR;

(72) Moireau Patrick, Curienne, FR; Roubin Marc, Chambéry, FR;

## (54) Lubrikačná kompozícia na sklenené priadze, spôsob použitia tejto kompozície a rezultujúce produkty

(22) 17.12.1998

(32) 17.12.1997

(31) 97/15994

(33) FR

(86) PCT/FR98/02757, 17.12.1998

(57) Lubrikačná kompozícia je tvorená roztokom, ktorého obsah rozpúšťadla je nižší ako 5 % hmotn., pričom tento roztok obsahuje aspoň 60 % hmotn. zložiek schopných polymerizácie a aspoň 60 % hmotn. týchto polymerizovateľných zložiek je tvorených zložkami s molekulovou hmotnosťou nižšou ako 750, pričom tieto polymerizovateľné zložky obsahujú aspoň jednu polymerizácie schopnú zmes: zložky alebo zložiek s aspoň jednou reaktívnou akrylovou funkciou a/alebo aspoň jednou reaktívnou metakrylovou funkciou a zložky alebo zložiek s aspoň jednou reaktívnou primárnou aminovou funkciou a/alebo aspoň jednou reaktívnou sekundárnou aminovou funkciou a aspoň 20 % polymerizovateľných zložiek má aspoň dve reaktívne funkcie zvolené z množiny zahrnujúcej akrylovú funkciu, metakrylovú funkciu, primárnou aminovú funkciu a sekundárnou aminovú funkciu.

(74) Hörmannová Zuzana, Ing., Bratislava, SK;

- 7 (51) C 04B 22/10  
 (21) 1117-2000  
 (71) DYCKERHOFF AG, Wiesbaden, DE;  
 (72) Mitkova Darina, Dr., Oppenheim, DE; Möller Wolfgang, Idstein, DE;  
 (54) **Rýchlotvrdnúca spojivová zmes a spôsob riadenia skorej pevnosti spojivej zmesi**  
 (22) 25.07.2000  
 (32) 30.07.1999  
 (31) 199 36 093.6  
 (33) DE  
 (57) Zmes obsahuje hydraulickú spojivovú zložku bez sulfátového nosiča a zložku na urýchlenie tvrdnutia, ktorá na riadenie skorej pevnosti a vývoja skorej pevnosti obsahuje uhlíčitán sodný a uhlíčitán draselný v pomeroch prispôbených príslušnému prípadu použitia.  
 (74) Majlingová Marta, Ing., Bratislava, SK;

- 7 (51) C 07C 49/497, 49/517, 69/16, 69/18, 323/58, 323/59, 323/60, C 07D 207/16, C 07K 5/065, A 61K 31/12, 31/16, 31/195, 31/25, 38/05  
 (21) 1251-2000  
 (71) THE REGENTS OF THE UNIVERSITY OF CALIFORNIA, Oakland, CA, US;  
 (72) Mcmorris Trevor C., La Jolla, CA, US; Kelner Michael J., La Jolla, CA, US;  
 (54) **Protinádorové látky, farmaceutický prostriedok s ich obsahom a ich použitie**  
 (22) 19.02.1999  
 (32) 20.02.1998  
 (31) 09/026 633  
 (33) US  
 (86) PCT/US99/03660, 19.02.1999  
 (57) Zlúčeniny všeobecného vzorca (I) alebo (II), kde významy R<sup>1</sup>, R<sup>2</sup>, R<sup>3</sup>, R<sup>4</sup>, R<sup>5</sup>, R<sup>6</sup> a R<sup>7</sup> a ďalších substituentov sú definované v opise a ich farmaceuticky prijateľné soli. Opísané sú aj medziprodukty a spôsob prípravy zlúčenín všeobecného vzorca (I) alebo (II) a spôsoby inhibície nádorového rastu alebo liečby rakoviny podávaním jednej alebo viacerých zlúčenín všeobecného vzorca (I) alebo (II). Vzhľadom na uvedené vlastnosti sú uvedené zlúčeniny obsiahnuté i vo farmaceutických prostriedkoch.  
 (74) Majlingová Marta, Ing., Bratislava, SK;

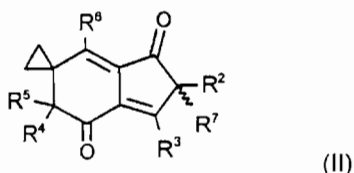
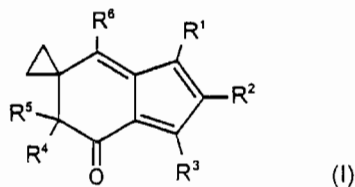

- 7 (51) C 07C 51/44, 51/487, 51/43, 51/42, 55/14, 51/31  
 (21) 1311-2000  
 (71) RHODIA FIBER AND RESIN INTERMEDIATES, Courbevoie Cedex, FR;  
 (72) Costantini Michel, Lyon, FR; Fache Eric, Caluire et Cuire, FR; Leconte Philippe, Meyzieu, FR;  
 (54) **Spôsob separácie a čistenia kyseliny adipovej**  
 (22) 24.02.1999  
 (32) 05.03.1998  
 (31) 98/02928  
 (33) FR  
 (86) PCT/FR99/00420, 24.02.1999  
 (57) Opisuje sa spracovanie reakčných zmesí vzniknutých pri oxidačnej reakcii cyklohexánu na kyselinu adipovú, obzvlášť separácie rôznych zložiek týchto zmesí, a čistenie kyseliny adipovej.  
 (74) Čechvalová Dagmar, Bratislava, SK;

- 7 (51) C 07C 213/10, 215/42  
 (21) 1035-2000  
 (71) Macfarlan Smith Limited, Edinburg, GB;  
 (72) Archer Nicholas, Musselburgh, Midlothian, GB; Cairns Stewart, Romanno Bridge, West Linton, GB; Mitchell Melville, Edinburg, GB; Ogden Helen, Bonnyrigg, Midlothian, GB;  
 (54) **Čistenie tramadolu**  
 (22) 14.01.1999  
 (32) 14.01.1998  
 (31) 9800656.2  
 (33) GB  
 (86) PCT/GB99/00013, 14.01.1999  
 (57) Postup na prípravu tramadolu Grignardovou reakciou 2(dimetylaminometyl)cyklohexanónu s činidlom 3-metoxifenylMgX, kde X je halogén na získanie surovej bázy, ktorá je potom introdukovaná do roztoku, zahrnuje kontakt surovej bázy s kyselinou bromovodíkovou alebo jodovodíkovou za vytvorenia soli a podrobenie sa soli rekryštalizačnému stupňu, aby sa získal tramadol hydrobromid alebo tramadol hydrojodid, ktorých purifikovaná báza je vhodná na ľubovoľnú konverziu na farmaceuticky prijateľnú formu, napr. tramadol hydrochlorid.  
 (74) Patentservis Bratislava, a. s., Bratislava, SK;

- 7 (51) C 07C 217/18, 311/08, 233/78, 233/36, 335/20, 275/40, A 61K 31/135, 31/18, 31/165, 31/17  
 (21) 879-2000  
 (71) GYÓGYSZERKUTATÓ INTÉZET KFT, Budapest, HU; SZENT-GYÖRGYI ALBERT ORVOSTUDOMÁNYI EGYETEM, Szeged, HU;  
 (72) Papp Gyula, Szeged, HU; Varró András, Szeged, HU; Mátyus Péter, Budapest, HU; Varga Ildikó, Budapest, HU; Rettegi Tivadar, Budapest, HU; Druga Alice, Budapest, HU; Simay Antal, Budapest, HU; Moravcsik Imre, Budapest, HU; Berzsenyi Pál, Budapest, HU; Barlocco Daniela, Milano, IT; Cignarella Giorgio, Milano, IT; Pátfalusi Márta, Budapest, HU;

**(54) Antiarytmické zlúčeniny**

(22) 10.12.1998

(32) 11.12.1997

(31) P 97 02411

(33) HU

(86) PCT/HU98/00101, 10.12.1998

(57) Zlúčeniny všeobecného vzorca (I), v ktorom  $R^1$  a  $R^2$  nezávisle predstavujú atóm vodíka, atóm halogénu alebo alkylovú skupinu s 1 až 4 atómami uhlíka,  $R^3$ ,  $R^4$  a  $R^5$  nezávisle predstavujú atóm vodíka alebo alkylovú skupinu s 1 až 4 atómami uhlíka,  $R^6$  je atóm vodíka, alkylová skupina s 1 až 4 atómami uhlíka alebo benzylová skupina,  $R^7$  predstavuje nitroskupinu alebo aminoskupinu, prípadne monosubstituovanú alkylovou skupinou s 1 až 4 atómami uhlíka, benzoylovou skupinou, alkylkarbonylovou skupinou s 1 až 4 atómami uhlíka, alkylsulfonylovou skupinou s 1 až 4 atómami uhlíka, alkylkarbamoylovou skupinou s 1 až 4 atómami uhlíka alebo alkyltiokarbaoylovou skupinou s 1 až 4 atómami, ako n, tak m znamená 0 alebo 1 pod podmienkou, že  $R^2$  je iný ako atóm vodík, pokiaľ  $R^1$  je atóm vodíka, a ich stereomérov alebo zmesi stereizomérov, kyselinových adičných solí a hydrátov, prekurzorov a metabolitov všetkých týchto zlúčenín. Zlúčeniny podľa vynálezu majú hodnotný antiarytmický účinok, sú obsiahnuté vo farmaceutických kompozíciách.

(74) Bušová Eva, JUDr., Bratislava, SK;

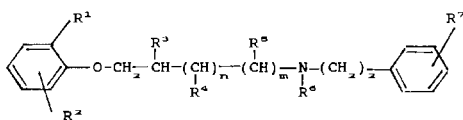

(I)

**7 (51) C 07C 217/20, A 61K 31/135**

(21) 805-2000

(71) AstraZeneca AB, Södertälje, SE;

(72) Larsson Ulf, Södertälje, SE;

**(54) Spôsob prípravy izopropylmetyl-[2-(3-n-propoxyfenoxy)etyl]amínu**

(22) 15.12.1998

(32) 22.12.1997

(31) 9704834-2

(33) SE

(86) PCT/SE98/02315, 15.12.1998

(57) Opisuje sa nový spôsob syntézy izopropylmetyl-[2-(3-n-propoxyfenoxy)etyl]amínu. Okrem toho sa predložený vynález týka tiež nového medziproduktu a prípadného kroku čistenia pri novom spôsobe. Ďalej sa predložený vynález týka prípravy farmaceutického prípravku obsahujúceho izopropylmetyl-[2-(3-n-propoxyfenoxy)etyl]amín a použitia prečisteného izopropylmetyl-[2-(3-n-propoxyfenoxy)etyl]amínu v medicíne.

(74) Žovicová Viera, Mgr., Bratislava, SK;

**7 (51) C 07C 217/20, A 61K 31/135**

(21) 806-2000

(71) AstraZeneca AB, Södertälje, SE;

(72) Horvath Karol, Södertälje, SE; Larsson Ulf, Södertälje, SE; Sandberg Rune, Södertälje, SE;

**(54) Nová fosfátová soľ izopropylmetyl-[2-(3-n-propoxyfenoxy)etyl]amínu**

(22) 15.12.1998

(32) 22.12.1997

(31) 9704835-9

(33) SE

(86) PCT/SE98/02316, 15.12.1998

(57) Opisuje sa nová monofosfátová soľ izopropylmetyl-[2-(3-n-propoxyfenoxy)etyl]amín. Okrem toho sa predložený vynález tiež týka spôsobu prípravy monofosfátovej soli izopropylmetyl-[2-(3-n-propoxyfenoxy)etyl]amínu, ako aj farmaceutického prípravku a jeho použitia v medicíne.

(74) Žovicová Viera, Mgr., Bratislava, SK;

**7 (51) C 07C 239/14, C 07D 211/20, 241/04, A 61K 31/16**

(21) 1233-2000

(71) AMERICAN CYANAMID COMPANY, Madison, NJ, US;

(72) Venkatesan Aranapakam Mudumbai, Rego Park, NY, US; Grosu George Theodore, Pearl River, NY, US; Davis Jamie Marie, Nyack, NY, US; Baker Jannie Lea, White Plains, NY, US; Levin Jeremy Ian, Nanuet, NY, US;

**(54) N-Hydroxy-2-(alkyl, aryl alebo heteroaryl sulfanyl, sulfinyl alebo sulfonyl)-3-substituované-alkyl, aryl alebo heteroarylamidy, farmaceutický prostriedok s ich obsahom a ich použitie**

(22) 26.08.1998

(32) 19.02.1998

(31) 09/026 372

(33) US

(86) PCT/US98/17633, 26.08.1998

(57) Nepeptidové inhibitory s nízkou molekulovou hmotnosťou, ktoré inhibujú matrixové metaloproteinázy - MMP a enzým konvertujúci TNF- $\alpha$  - TACE, použiteľné na liečbu artritídy, nádorových metastáz, ulcerácie tkanív, abnormálneho hojenia rán, periodontickej choroby, kostných ochorení, cukrovky (rezistencia proti inzulínu) a infekcie vírusom HIV, všeobecného vzorca (I), kde  $R^2$  a  $R^3$  znamenajú heterocyklické jadro a A je S, S(O) alebo S(O) $_2$  a  $R^1$  a  $R^4$  sú definované v opise.

(74) Majlingová Marta, Ing., Bratislava, SK;

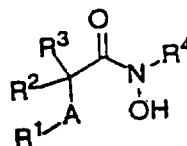

(I)

7 (51) C 07C 275/38, 275/40, C 07D 213/75,  
A 61K 31/17, 31/185, 31/44

(21) 546-2000

(71) AVENTIS PHARMA LIMITED, West Malling,  
Kent, GB;

(72) Astles Peter Charles, Dagenham, Essex, GB;  
Clark David Edward, Dagenham, Essex, GB;  
Collis Alan John, Dagenham, Essex, GB; Cox  
Paul Joseph, Dagenham, Essex, GB; Eastwood  
Paul Joseph, Dagenham, Essex, GB; Harris Neil  
Victor, Dagenham, Essex, GB; Lai Justine Yeun  
Quai, Dagenham, Essex, GB; Morley Andrew  
David, Dagenham, Essex, GB; Porter Barry,  
Dagenham, Essex, GB;

(54) **Substituované anilidy**

(22) 02.11.1998

(32) 31.10.1997, 16.12.1997, 01.07.1998, 14.10.1998

(31) 9723072.6, 60/069 695, 9814276.3, 60/104 287

(33) GB, US, GB, US

(86) PCT/GB98/03294, 02.11.1998

(57) Zlúčeniny všeobecného vzorca (I), v ktorých R<sup>1</sup> je atóm vodíka, atóm halogénu, hydroxylová skupina, nižšia alkylová skupina alebo nižšia alkoxykupina, X<sup>1</sup>, X<sup>2</sup> a X<sup>6</sup> predstavujú nezávisle atóm dusíka alebo skupinu CR<sup>10</sup> a jeden z X<sup>3</sup>, X<sup>4</sup> a X<sup>5</sup> predstavuje CR<sup>11</sup> a druhý nezávisle predstavuje atóm dusíka alebo skupinu CR<sup>10</sup> (kde R<sup>10</sup> je atóm vodíka, aminoskupina, atóm halogénu, hydroxylová skupina, nižšia alkylová skupina, nižšia alkoxykupina, nižšia alkyltioksupina, nižšia alkylsulfinylová skupina, nižšia alkylsulfonylová skupina, nitroskupina alebo trifluórmetyllová skupina a R<sup>11</sup> predstavuje skupinu -L<sup>1</sup>-Ar<sup>1</sup>-L<sup>2</sup>-Y) a zodpovedajúce N-oxidy, prekurzory a farmaceuticky prijateľné soli a solváty týchto zlúčenín a ich N-oxidov a prekurzorov. Tieto zlúčeniny majú účinné farmaceutické vlastnosti, najmä schopnosť regulovať interakciu VCAM-1 a fibronektínu s integrínom VLA-4 (α4β1).

(74) Tomeš Pavol, Ing., Bratislava, SK;

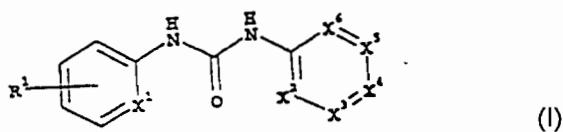

7 (51) C 07C 323/59, A 61K 31/195, 31/22, 31/225

(21) 1390-2000

(71) AstraZeneca AB, Södertälje, SE;

(72) Bergstrand Hakan, Lund, SE; Dahmén Jan, Lund,  
SE; Särnstrand Bengt, Lund, SE;

(54) **Trisulfidy, spôsob ich prípravy a farmaceuticky prijateľná kompozícia, ktorá ich obsahuje**

(22) 16.03.1999

(32) 20.03.1998

(31) 9800932.7

(33) SE

(86) PCT/SE99/00415, 16.03.1999

(57) Zlúčeniny všeobecného vzorca (I), v ktorom R znamená priamu alebo rozvetvenú alkylovú skupinu obsahujúcu 1 až 16 atómov uhlíka, ich farmaceuticky prijateľné soli a/alebo ich optické izo-

méry, ktoré majú imunostimulačné účinky a sú použiteľné pri liečení artériosklerózy.

(74) Čechvalová Dagmar, Bratislava, SK;

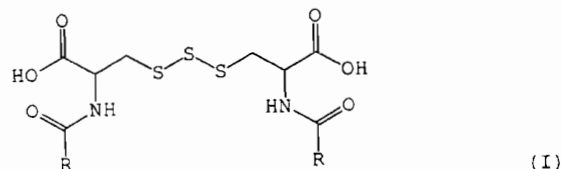

7 (51) C 07D 207/16, C 07K 5/06, A 61K 38/05

(21) 699-2000

(71) AstraZeneca AB, Södertälje, SE;

(72) Karlsson Olle, Mölndal, SE; Linschoten Marcel,  
Mölndal, SE; Nyström Jan-Erik, Mölndal, SE;

(54) **Zlúčeniny, ktorými sú kompetitívne inhibitory serínových proteáz podobných trypsínu, spôsoby ich prípravy, farmaceutické kompozície s ich obsahom a ich použitie**

(22) 01.12.1998

(32) 05.12.1997

(31) 9704543-9

(33) SE

(86) PCT/SE98/02187, 01.12.1998

(57) Sú opísané zlúčeniny vzorca (I), ktoré sú využiteľné ako kompetitívne inhibitory proteáz podobných trypsínu, ako je trombín, a predovšetkým pri liečení stavov, kde sa vyžaduje inhibícia trombínu (napríklad trombózy) alebo ako antikoagulačné činidlá.

(74) Žovicová Viera, Mgr., Bratislava, SK;

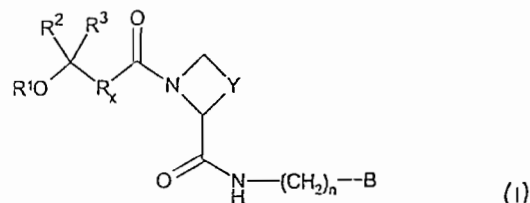

7 (51) C 07D 209/48, A 61K 31/40, C 07D 275/06,  
A 61K 31/425, C 07D 239/96, A 61K 31/505,  
C 07D 233/74, A 61K 31/415, C 07C 311/19,  
A 61K 31/18

(21) 1169-2000

(71) NOVARTIS AG, Basel, CH;

(72) Kukkola Paivi Jaana, Whitehouse Station, NJ,  
US; Robinson Leslie Anne, Del Mar, CA, US;  
Sakaki Junichi, Takarazuka, Hyogo, JP; Nakajima  
Motowo, Ashiya-shi, Hyogo, JP;

(54) **Sulfonylaminoderiváty, ktoré inhibujú metaloproteinázy degradujúce matricu, spôsob ich prípravy a farmaceutická kompozícia, ktorá ich obsahuje**

(22) 02.02.1999

(32) 04.02.1998

(31) 09/018 819

(33) US

(86) PCT/EP99/00646, 02.02.1999



(57) Zlúčeniny vzorca (I), kde W je -OH alebo -NHOH; X je a) nesubstituovaný alebo substituovaný heterocyklický zvyšok vybraný zo skupiny, ktorú tvorí pyrolidiny, pyrolyl, pyrazoly, oxetanyl, pyrazoliny, imidazoliny, imidazolidiny, oxazoly, oxazolidiny, izoxazoliny, izoxazoly, tiazoly, tiadiazoly, tiazolidiny, izotiazoly, izotiazolidiny, furyl, tetrahydrofuryl, oxadiazoly, piperidy, piperaziny, 2-oxopiperaziny, 2-oxopiperidy, 2-oxopyrolidiny, 2-oxoazepiny, azepiny, 4-piperidy, pyridy, pyraziny, pyridaziny, tetrahydropyryly, morfoliny, tiamorfoliny, tiamorfolinylsulfoxidy, tiamorfolinylsulfóny, 1,3-dioxolány, tetrahydro-1,1-dioxotieny, benzotiazoly, benzoxazoly, chinuklidiny, chinoly, tetrahydroizochinoly, izochinoly, benzimidazoly, benzopyryly, indoliziny, benzofuryly, chromony, kumariny, cinoliny, chinoxaliny, indazoly, pyrolopyridy, furypyridy, dihydrobenzoizotiazoly, dihydrochinazoliny, tetrahydrochinazoliny a desať- až pätnásťčlenný tricyklický kruhový systém, ktorý obsahuje najmenej jeden heteroatóm v kruhu obsahujúcom najmenej jeden atóm uhlíka, kde každý kruh heterocyklickej skupiny obsahujúcej heteroatóm môže obsahovať 1, 2 alebo 3 heteroatómy vybrané zo skupiny, ktorú tvorí dusík, kyslík a síra; pod podmienkou, že ak X je heterocyklická skupina obsahujúca atóm dusíka, heterocyklická skupina sa viaže na skupinu  $(CH_2)_m$  pomocou atómu dusíka v kruhu a pod podmienkou, že dusíkové a sírové heteroatómy heterocyklickej skupiny môžu byť prípadne oxidované; b)  $-NR^1SO_2R^2$ ; c) heterocyklylalkyltio; d)  $-CONR^2R^3$ , alebo e)  $-NR^1COR^2$ ; Y je uhlík, dusík, kyslík alebo síra pod podmienkou, že ak Y je uhlík, n je 2; Z je alkyl, aryl, alkoxy, aryloxy, arylalkoxyaryl, arylalkoxyheteroaryl, heteroaryl, heterocyklyl, heteroaryloxy,  $-CONR^2R^3$ ,  $-NR^1COR^2$ ,  $-NR^1CONR^2R^3$ ,  $-OCOR^2R^3$ ,  $-NR^1COR^4$  alebo  $-SO_2R^2$ ; m je celé číslo 1 až 6; a n je celé číslo 1 alebo 2; ich farmaceuticky prijateľné soli; farmaceutické kompozície obsahujúce tieto zlúčeniny; spôsoby prípravy uvedených zlúčenín a použitie týchto derivátov na výrobu liečiv.

(74) Čechvalová Dagmar, Bratislava, SK;

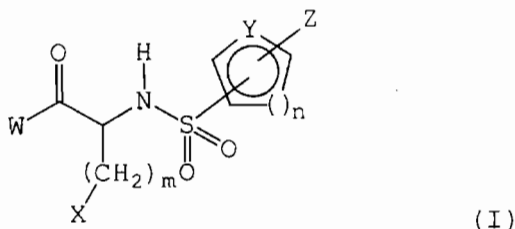

7 (51) C 07D 209/88

(21) 975-2000

(71) BAYER YAKUHIN, LTD., Osaka-shi, Osaka, JP;

(72) Grunenberg Alfons, Dormagen, DE; Wahl Karl-Heinz, Odenthal, DE; Voges Klaus-Peter, Wuppertal, DE;

(54) Termodynamicky stabilná modifikácia I ramatrobanu, spôsob jej výroby a jej použitie

(22) 24.12.1998

(32) 24.12.1997

(31) 197 57 983.3

(33) DE

(86) PCT/JP98/05844, 24.12.1998

(57) Termodynamicky stabilná modifikácia I ramatrobanu, spôsob výroby zárodočných kryštálov tejto modifikácie roztavením, rýchlym ochladením a miešaním v inertných rozpúšťadlách alebo suspendovaním vo vode alebo v inertných organických rozpúšťadlách a naočkováním stabilnej modifikácie I, farmaceutický prostriedok s jej obsahom.

(74) Patentservis Bratislava, a. s., Bratislava, SK;

7 (51) C 07D 211/58, A 61K 31/435, 31/41, C 07D 207/14, 211/56, 211/26, 207/09, 401/12, 405/12, 409/12

(21) 553-2000

(71) TEIJIN LIMITED, Chuo-ku, Osaka-shi, Osaka, JP; DUPONT PHARMACEUTICALS RESEARCH LABORATORIES, San Diego, CA, US;

(72) Shiota Tatsuki, Tokyo, JP; Kataoka Ken-ichiro, Asahigaoka, Hino-shi, JP; Imai Minoru, Tokyo, JP; Tsutsumi Takaharu, Hino-shi, Tokyo, JP; Sudoh Masaki, Aichi, JP; Sogawa Ryo, Tokyo, JP; Morita Takuya, Hino-shi, Tokyo, JP; Hada Takahiko, Okayama, JP; Muroga Yumiko, Hino-shi, Tokyo, JP; Takenouchi Osami, Hino-shi, Tokyo, JP; Furuya Monoru, Hino-shi, Tokyo, JP; Endo Noriaki, Hino-shi, Tokyo, JP; Tarby Christine M., Wilmington, DE, US; Moree Wilna, San Diego, CA, US; Teig Steven, Sunnyvale, CA, US;

(54) Zlúčenina derivátov cyklických aminov a spôsob ich prípravy

(22) 17.11.1998

(32) 18.11.1997, 06.04.1998, 13.08.1998

(31) 08/972 484, 09/055 285, 09/133 434

(33) US, US, US

(86) PCT/US98/23254, 17.11.1998

(57) Zlúčeniny všeobecného vzorca (I), ich farmaceuticky prijateľné soli vzniknuté adíciou kyseliny alebo ich farmaceuticky prijateľné soli vzniknuté adíciou  $C_1-C_6$  alkylovej skupiny a ich medicínske aplikácie. Zlúčeniny inhibujú aktivitu chemokínov, ako sú MIP-1 $\alpha$  a/alebo MCP-1 v cieľových bunkách a možno ich použiť ako terapeutické liečivá a/alebo na preventívnu liečbu chorôb, ako je kórnatenie tepien, reumatická artritída a choroby im podobné, pri ktorých dochádza k infiltrácii krvných monocytov a lymfocytov v tkanive.

(74) Patentservis Bratislava, a. s., Bratislava, SK;

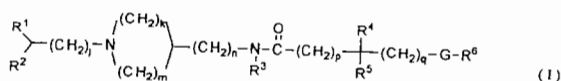

- 7 (51) C 07D 213/02, A 61K 31/44  
 (21) 1062-2000  
 (71) Bristol-Myers Squibb Company, Princeton, NJ, US;  
 (72) Singh Janak, Lawrenceville, NJ, US; Pudipeddi Madhusudhan, North Brunswick, NJ, US; Lindrud Mark D., Basking Ridge, NJ, US;  
 (54) **Bisulfátová soľ HIV proteázového inhibítora**  
 (22) 22.12.1998  
 (32) 20.01.1998  
 (31) 60/071 968  
 (33) US  
 (86) PCT/US98/27382, 22.12.1998  
 (57) Kryštalická bisulfátová soľ zlučieniny vzorca (II), ktorá má neočakávane vysokú rýchlosť rozpustnosti a orálnu biodostupnosť, farmaceutický prípravok s jej obsahom.  
 (74) Bušová Eva, JUDr., Bratislava, SK;

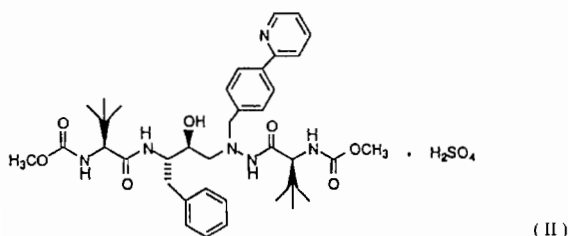

- 7 (51) C 07D 231/18, 231/16, A 01N 43/56  
 (21) 695-2000  
 (71) BASF AKTIENGESELLSCHAFT, Ludwigshafen, DE;  
 (72) Rheinheimer Joachim, Ludwigshafen, DE; Witschel Matthias, Ludwigshafen, DE; Engel Stefan, Wörrstadt, DE; Baumann Ernst, Dudenhofen, DE; Von Deyn Wolfgang, Neustadt, DE; Hill Regina Luise, Harthausen, DE; Mayer Guido, Neustadt, DE; Misslitz Ulf, Neustadt, DE; Wagner Oliver, Ludwigshafen, DE; Otten Martina, Ludwigshafen, DE; Westphalen Karl-Otto, Speyer, DE; Walter Helmut, Obrigheim, DE;  
 (54) **Benzylidénpyrazolóny, ich príprava a použitie**  
 (22) 06.11.1998  
 (32) 21.11.1997  
 (31) 197 51 722.6  
 (33) DE  
 (86) PCT/EP98/07099, 06.11.1998  
 (57) Benzylidénpyrazolóny vzorca (I), kde substituenty a index n majú nasledujúce významy: R<sup>1</sup> je nesubstituovaný alebo substituovaný C<sub>1</sub>-C<sub>6</sub>-alkyl; R<sup>2</sup> je nesubstituovaný alebo substituovaný C<sub>1</sub>-C<sub>6</sub>-alkyl, nesubstituovaný alebo substituovaný C<sub>1</sub>-C<sub>6</sub>-alkoxy, halogén, nitro, kyano; R<sup>3</sup> je vodík, halogén, nitro, kyano, skupina NR<sup>5</sup>R<sup>6</sup>, OCOR<sup>5</sup>, NR<sup>5</sup>COR<sup>6</sup>, CO<sub>2</sub>R<sup>5</sup>, -COSR<sup>5</sup>, -CONR<sup>5</sup>R<sup>6</sup>, C<sub>1</sub>-C<sub>4</sub>-alkoxyiminoalkyl, C<sub>1</sub>-C<sub>6</sub>-alkylkarbonyl, nesubstituovaný alebo substituovaný C<sub>1</sub>-C<sub>6</sub>-alkyl, nesubstituovaný alebo substituovaný C<sub>1</sub>-C<sub>6</sub>-alkoxy, nesubstituovaný alebo substituovaný C<sub>1</sub>-C<sub>6</sub>-alkyltio, nesubstituovaný alebo substituovaný C<sub>2</sub>-C<sub>6</sub>-alkenyl, nesubstituovaný alebo substituovaný C<sub>2</sub>-C<sub>6</sub>-alkinyl, nesubstituovaný alebo substituovaný fenyľ, nesubstituovaný alebo substituovaný

fenyly, nesubstituovaný alebo substituovaný 5- alebo 6-členný nasýtený alebo nenasýtený heterocyklus, ktorý môže obsahovať do 4 atómov dusíka a/alebo až 2 atómy kyslíka alebo síry v rámci kruhu; R<sup>4</sup> je C<sub>1</sub>-C<sub>6</sub>-alkyl, C<sub>1</sub>-C<sub>4</sub>-haloalkyl; alebo R<sup>3</sup> a R<sup>4</sup> tvoria voliteľne substituovaný nasýtený alebo nenasýtený 2- alebo 3-členný mostík, ktorý môže obsahovať atóm síry, ktorý môže byť oxidovaný na sulfoxid alebo sulfón; R<sup>5</sup> je vodík alebo nesubstituovaný alebo substituovaný C<sub>1</sub>-C<sub>6</sub>-alkyl; R<sup>6</sup> je nesubstituovaný alebo substituovaný C<sub>1</sub>-C<sub>6</sub>-alkyl; R<sup>7</sup> je vodík, C<sub>1</sub>-C<sub>6</sub>-alkyl alebo C<sub>1</sub>-C<sub>4</sub>-haloalkyl; n je 0, 1 alebo 2; X je vodík, chlór alebo bróm; spôsob ich výroby; herbicídna kompozícia obsahujúca uvedené zlučieniny a spôsob kontroly nežiaducej vegetácie.

- (74) Žovicová Viera, Mgr., Bratislava, SK;

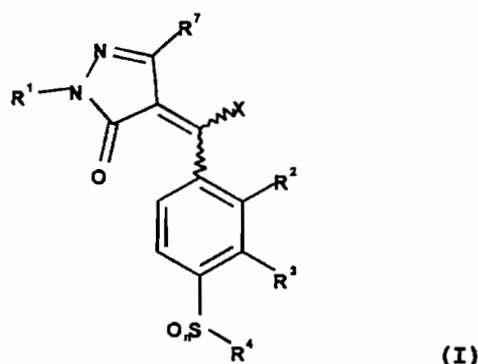

- 7 (51) C 07D 231/38, A 01N 43/56, C 07D 231/14, 231/12  
 (21) 740-99  
 (71) PFIZER INC., New York, NY, US;  
 (72) Banks Bernard Joseph, Sandwich, Kent, GB;  
 (54) **Deriváty pyrazolu, spôsob ich výroby, kompozície na ich báze, ich použitie a spôsob ochrany rastlín**  
 (22) 25.11.1997  
 (32) 05.12.1996, 04.02.1997, 10.06.1997  
 (31) 9625290.3, 9702235.4, 9712045.5  
 (33) GB, GB, GB  
 (86) PCT/EP97/06697, 25.11.1997  
 (57) Pyrazoly všeobecného vzorca (I), v ktorom R<sup>1</sup> predstavuje 2, 4, 6-trisubstituovanú fenyľskupinu alebo 3,5-disubstituovanú pyridín-2-ylskupinu; R<sup>3</sup> predstavuje alkylskupinu s 1 až 4 atómami uhlíka, prípadne substituovanú hydroxyskupinou alebo jedným alebo viacerými atómami halogénu; kyanoskupinu, alkanoylskupinu s 1 až 5 atómami uhlíka alebo fenyľskupinu; R<sup>5</sup> predstavuje vodík, alkylskupinu s 1 až 4 atómami uhlíka, aminoskupinu alebo halogén; R<sup>2</sup> a R<sup>4</sup> predstavuje každý nezávisle vodík, alkylskupinu s 1 až 9 atómami uhlíka, fluór, chlór alebo bróm, alebo spolu s atómom uhlíka, ku ktorému sú pripojené, tvoria cykloalkylskupinu s 3 až 6 atómami uhlíka; R<sup>6</sup> a R<sup>8</sup> predstavuje každý nezávisle vodík, alkylskupinu s 1 až 4 atómami uhlíka, fluór, chlór alebo bróm; alebo keď R<sup>2</sup> a R<sup>4</sup> netvoria súčasť cykloalkylskupiny, potom R<sup>2</sup> a R<sup>6</sup> spolu s atómami uhlíka,

ku ktorým sú pripojené, môžu tvoriť cykloalkylskupinu s 5 až 7 atómami uhlíka;  $R^7$  predstavuje vodík, alkylskupinu s 1 až 4 atómami uhlíka, prípadne substituovanú jedným alebo viacerými atómami halogénu alebo alkoxy skupinu s 1 až 4 atómami uhlíka; a n predstavuje číslo 0, 1 alebo 2; a ich farmaceuticky, veterinárne alebo poľnohospodársky vhodné soli a farmaceuticky, veterinárne alebo poľnohospodársky vhodné solváty všetkých týchto zlúčením, spôsob výroby týchto zlúčenín, parazitocídne kompozície na ich báze a ich použitie.

(74) Bušová Eva, JUDr., Bratislava, SK;

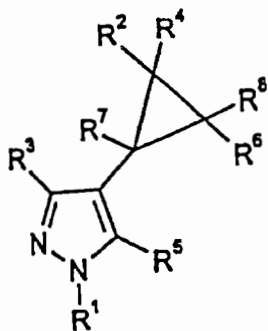

(I)

7 (51) C 07D 233/70, 235/28, 263/58, 277/74, 277/80, 401/12, 413/04, 413/12, 417/12, 498/04

(21) 1582-99

(71) Kowa Company, Ltd., Nagoya-shi, Aichi, JP;

(72) Shibuya Kimiyuki, Tokorozawa-shi, Saitama, JP; Kawamine Katsumi, Higashimurayama-shi, Tokyo, JP; Sato Yukihiro, Higashimurayama-shi, Tokyo, JP; Miura Toru, Omiya-shi, Saitama, JP; Ozaki Chiyoka, Nerima-ku, Tokyo, JP; Edano Toshiyuki, Kawagoe-shi, Saitama, JP; Hirata Mitsuteru, Tsurugashima-shi, Saitama, JP;

(54) Derivát cyklického diamínu a farmaceutický prostriedok, ktorý ho obsahuje

(22) 26.05.1998

(32) 26.05.1997

(31) 9/149892

(33) JP

(86) PCT/JP98/02300, 26.05.1998

(57) Derivát cyklického diamínu všeobecného vzorca (I), jeho soli alebo solváty, pričom kruh A znamená prípadne substituovaný aryl, X znamená -NH-, O alebo S, Y znamená -NR<sup>1</sup>-, O, S, sulfoxid alebo sulfón, Z znamená jednoduchú väzbu alebo -NR<sup>2</sup>-, I znamená celé číslo 0 až 15, m znamená celé číslo 2 alebo 3 a n znamená celé číslo 0 až 3 a farmaceutický prostriedok s jeho obsahom.

(74) Tomeš Pavol, Ing., Bratislava, SK;

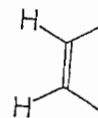
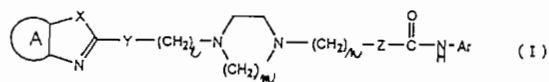

(b)

7 (51) C 07D 237/14, 401/06, 403/06, 237/18, 409/06, 413/06, 405/06, A 61K 31/50, C 07F 11/00

(21) 231-2000

(71) ABBOTT LABORATORIES, Abbott Park, IL, US;

(72) Black Lawrence A., Libertyville, IL, US; Basha Anwer, Lake Forest, IL, US; Kolasa Teodozj, Lake Villa, IL, US; Kort Michael E., Lake Bluff, IL, US; Liu Huaqing, Wheeling, IL, US; McCarty Catherine M., Brookline, MA, US; Patel Meena V., Chicago, IL, US; Rohde Jeffrey J., Evanston, IL, US;

(54) Arylpyridazinóny ako inhibítory biosyntézy prostaglandín endoperoxid H syntázy

(22) 10.08.1998

(32) 22.08.1997, 05.08.1998

(31) 08/917 023, 09/129,570

(33) US, US

(86) PCT/US98/16479, 10.08.1998

(57) Zlúčeniny všeobecného vzorca (I), v ktorom X je O, S, NR<sup>4</sup>, N-OR<sup>a</sup> alebo N-NR<sup>b</sup>RC; R je napríklad vodík, alkyl, aryloxyskupina, cykloalkenyl a iné; R<sup>1</sup>, R<sup>2</sup> a R<sup>3</sup> znamenajú nezávisle od seba napríklad vodík, hydroxyskupinu, halogén, alkoxy skupinu, cykloalkylskupinu, aryl, arylalkyl, heterocyklickú skupinu a iné; spôsob ich prípravy a farmaceutický prostriedok, ktorý ich obsahuje.

(74) Rott, Růžička, Guttman, v. o. s., Bratislava, SK;

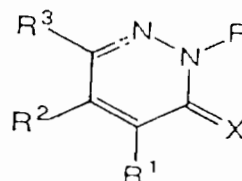

(I)

7 (51) C 07D 239/16, C 07C 311/19, A 61K 31/505

(21) 1063-2000

(71) AVENTIS PHARMA DEUTSCHLAND GMBH, Frankfurt am Main, DE; GENENTECH, INC., South San Francisco, CA, US;

(72) Peyman Anuschirvan, Kelkheim, DE; Will David, Schwalbach, DE; Knolle Jochen, San Francisco, CA, US; Scheunemann Karl-Heinz, Liederbach, DE; Carniato Denis, Cagnes Sur Mer, FR; Gourvest Jean-François, Claye Souilly, FR; Gadek Thomas R., Oakland, CA, US; McDowell Robert, San Francisco, CA, US; Bodary Sarah Catherine, San Bruno, CA, US; Cuthbertson Robert Andrew, Victoria, AU;

**(54) Sulfónamidové deriváty ako inhibítory resorpcie kostí a inhibítory bunkovej adhézie**

- (22) 16.01.1999  
 (32) 23.01.1998  
 (31) 09/012 489  
 (33) US  
 (86) PCT/EP99/00242, 16.01.1999  
 (57) Sulfónamidové deriváty všeobecného vzorca (I), ich fyziologicky prijateľné soli a ich proliečivá, ktoré sú antagonistami vitronektínového receptora a inhibítory bunkovej adhézie a inhibujú resorpciu kostí osteoklastmi; spôsob prípravy zlúčenín všeobecného vzorca (I), ich použitie a farmaceutické prostriedky, ktoré ich obsahujú.  
 (74) Bušová Eva, JUDr., Bratislava, SK;

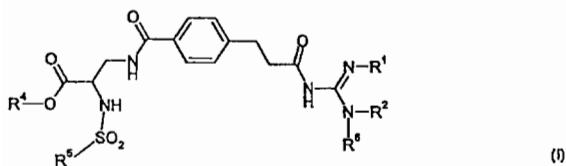

**7 (51) C 07D 277/34, 263/38, A 61K 31/425, 31/42, C 07D 277/60, 277/68**

- (21) 493-2000  
 (71) BASF AKTIENGESELLSCHAFT, Ludwigshafen, DE;  
 (72) Amberg Wilhelm, Schwetzingen, DE; Jansen Rolf, Mannheim, DE; Hillen Heinz, Hassloch, DE; Hergenröder Stefan, Mainz, DE; Raschack Manfred, Weisenheim, DE; Unger Liliane, Ludwigshafen, DE;  
**(54) Heterocyklicky substituované deriváty  $\alpha$ -hydroxykarboxylových kyselín, ich príprava a použitie ako antagonistov endotelínového receptora**  
 (22) 04.11.1998  
 (32) 14.11.1997  
 (31) 197 50 529.5  
 (33) DE  
 (86) PCT/EP98/07026, 04.11.1998  
 (57) Sú opísané deriváty karboxylových kyselín vzorca (I), kde A predstavuje NR<sup>8</sup>R<sup>9</sup>; atido, OR<sup>10</sup>, SR<sup>10</sup> alebo C<sub>1</sub>-C<sub>4</sub>-alkyl. Ďalej je opísaný spôsob prípravy derivátov podľa vynálezu a ich použitie ako antagonistov endotelínového receptora.  
 (74) Žovicová Viera, Mgr., Bratislava, SK;

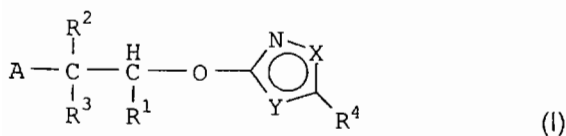

**7 (51) C 07D 277/34, 417/12, A 61K 31/425**

- (21) 921-2000  
 (71) MERCK & CO., INC., Rahway, NJ, US;  
 (72) Sahoo Soumya P., Rahway, NJ, US; Tolman Richard L., Rahway, NJ, US; Han Wei, Rahway, NJ, US; Bergmann Jeffrey, Rahway, NJ, US; Santini Conrad, Rahway, NJ, US; Lombardo Vicki R., Rahway, NJ, US; Desai Ranjit, Rahway, NJ, US; Boueres Julia K., Rahway, NJ, US; Gratale Dominick F., Rahway, NJ, US;  
**(54) Aryltiazolidíndiónové deriváty, farmaceutické prostriedky s ich obsahom a ich použitie**  
 (22) 18.12.1998  
 (32) 19.12.1997, 27.07.1998, 22.10.1998  
 (31) 60/068 271, 9816279.5, 60/105 238  
 (33) US, GB, US  
 (86) PCT/US98/27139, 18.12.1998  
 (57) Substituované 5-aryl-2,4-tiazolidíndióny všeobecného vzorca (I) sú účinné agonisty PPAR a sú užitočné pri liečbe diabetu, hyperglycémie, hyperlipidémie (ktorá zahŕňa hypercholesterolémiu a hypertriglyceridémiu), aterosklerózy, obezity, vaskulárnej restenózy a iných ochorení, porúch a stavov sprostredkovaných PPAR  $\alpha, \delta$  a/alebo  $\gamma$ . Ďalej sa vynález týka farmaceutických prostriedkov obsahujúcich takéto zlúčeniny.  
 (74) Majlingová Marta, Ing., Bratislava, SK;

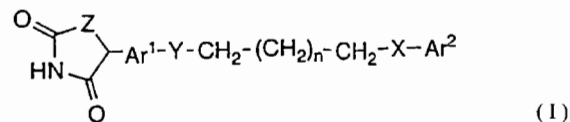

**7 (51) C 07D 279/20, C 07C 211/55, 211/58**

- (21) 1042-2000  
 (71) Ciba Specialty Chemicals Holding Inc., Basel, CH;  
 (72) Evans Samuel, Dr., Marly, CH; Allenbach Stephan, Sisseln, CH; Dubs Paul, Dr., Cham, CH;  
**(54) Spôsob prípravy zmesi alkylovaných fenotiazínov a difenylamínov**  
 (22) 07.07.2000  
 (32) 09.07.1999  
 (31) 1280/99  
 (33) CH  
 (57) Spôsob prípravy zmesi alkylovaných fenotiazínov a difenylamínov. Vychádza sa z difenylamínu, ktorý sa nechá reagovať s elementárnou sírou za prítomnosti jódu a látková zmes difenylamínu a fenotiazínu sa nechá reagovať s olefinom za prítomnosti kyslého katalyzátora.  
 (74) Chmelíková Jana, RNDr., Bratislava, SK;

7 (51) C 07D 281/10, A 61K 31/55

(21) 1024-2000

(71) GLAXO GROUP LIMITED, Greenford, Middlesex, GB;

(72) Handlon Anthony Louis, Research Triangle Park, NC, US;

(54) **Benzotiazepínové zlúčeniny, spôsob ich prípravy, farmaceutický prostriedok s ich obsahom a ich použitie**

(22) 07.01.1999

(32) 10.01.1998

(31) 9800428.6

(33) GB

(86) PCT/EP99/00021, 07.01.1999

(57) Sú opísané benzotiazepínové zlúčeniny všeobecného vzorca (I), kde R<sup>1</sup> znamená H alebo metyl, ich farmaceuticky prijateľné soli, solváty alebo fyziologicky funkčné deriváty ako hypolipidemické zlúčeniny vhodné na použitie na profylaxiu alebo liečenie hyperlipidemického stavu. Vynález poskytuje aj spôsob výroby týchto zlúčenín a farmaceutické prostriedky s ich obsahom.

(74) Majlingová Marta, Ing., Bratislava, SK;

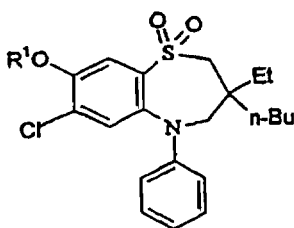

(I)

7 (51) C 07D 285/24, A 61K 31/54, 31/505, 31/18, C 07D 285/28, 285/32, 239/74, 239/88, 265/22, 401/04, 403/04, 405/04, 409/04, 513/04, 413/04

(21) 1189-2000

(71) NeuroSearch A/S, Ballerup, DK;

(72) Larsen Mogens, Ballerup, DK; Varming Thomas, Ballerup, DK; Mathiesen Claus, Ballerup, DK; Schell-Krüger Jørgen, Ballerup, DK; Olsen Gunnar M., Ballerup, DK; Johansen Tina Holm, Ballerup, DK; Nielsen Elsebet Østergaard, Ballerup, DK; Gouliarov Alex Haahr, Ballerup, DK;

(54) **Zlúčeniny a ich použitie ako pozitívnych modulátorov AMPA receptora**

(22) 18.02.1999

(32) 18.02.1998

(31) 0226/98

(33) DK

(86) PCT/DK99/00070, 18.02.1999

(57) Sú opísané zlúčeniny znázornené všeobecným vzorcom (I), kde väzba znázornená prerušovanou čiarou môže byť jednoduchá, dvojitá alebo nie je prítomná; a keď väzba nie je prítomná, potom dusík je substituovaný atómom vodíka a substituentom R<sup>2</sup>; X predstavuje SO<sub>2</sub> alebo C=O z CH<sub>2</sub>; Y predstavuje -CH(R<sup>4</sup>)-, -N(R<sup>4</sup>)- alebo -N(R<sup>4</sup>)-CH<sub>2</sub>-, O. Zlúčeniny sú účinné ako pozitívne modulátory AMPA receptora.

(74) Rott, Růžička, Guttman, v. o. s., Bratislava, SK;

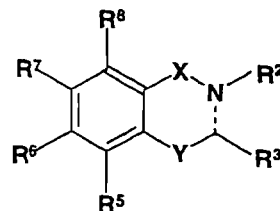

(I)

7 (51) C 07D 307/20, A 61K 31/34, 31/66, 31/665, 31/70, 31/16, C 07D 405/12, C 07C 311/18, C 07H 15/18, C 07F 9/655, 9/6584

(21) 966-2000

(71) VERTEX PHARMACEUTICALS INCORPORATED, Cambridge, MA, US;

(72) Tung Roger D., Arlington, MA, US; Hale Michael R., Bedford, MA, US; Baker Christopher T., Waltham, MA, US; Furfine Eric Steven, Durham, NC, US; Kaldor Istvan, Durham, NC, US; Kazmierski Wieslaw Wiczyslaw, Raleigh, NC, US; Spaltenstein Andrew, Raleigh, NC, US;

(54) **Deriváty sulfónamidov a farmaceutický prostriedok, ktorý ich obsahuje**

(22) 09.03.1998

(32) 24.12.1997

(31) 08/998.050

(33) US

(86) PCT/US98/04595, 09.03.1998

(57) Proliečivá z triedy sulfónamidov, ktoré sú inhibítormi aspartylproteázy, najmä inhibítormi HIV aspartylproteázy, sú charakteristické výhodnou rozpustnosťou vo vode, vysokou biologickou využiteľnosťou pri perorálnom podávaní a ľahkou *in vivo* generáciou aktívnej zložky. Farmaceutické kompozície obsahujúce tieto liečivá a proliečivá podľa vynálezu sú obzvlášť vhodné na zníženie zaťaženia pilulkami a zlepšenie pohody pacienta.

(74) Čechvalová Dagmar, Bratislava, SK;

7 (51) C 07D 307/32

(21) 635-2000

(71) BASF AKTIENGESELLSCHAFT, Ludwigshafen, DE;

(72) Maywald Volker, Ludwigshafen, DE; Götz Norbert, Worms, DE; Kükenhöfner Thomas, Böhl-Iggelheim, DE; Borchers Dirk, Birkenheide, DE; König Hartmann, Heidelberg, DE; Hartmann Horst, Böhl-Iggelheim, DE; Wagner Rupert, Frankenthal, DE;

(54) **Odstraňovanie nečistôt z 3-(2'-acetoxyetyl)dihydro-2(3H)-furanónu**

(22) 02.12.1998

(32) 08.12.1997

(31) 197 54 302.2

(33) DE

(86) PCT/EP98/07832, 02.12.1998

(57) Postup na odstraňovanie nečistôt z 3-(2'-acetoxyetyl)dihydro-2(3H)-furanónu (I), ktorý pozostáva z prípravy 3-(2'-acetoxyetyl)dihydro-2(3H)-furanónu obsahujúceho nežiaduce nečistoty známym

spôsobom acetyláciou 3-(2'-hydroxyetyl)-dihydro-2-(3H)-furanónu, z následného pôsobenia silnými minerálnymi kyselinami a nakoniec z odstránenia rozkladných produktov nežiaducich nečistôt z (I).

(74) Žovicová Viera, Mgr., Bratislava, SK;

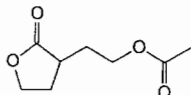

(I)

7 (51) C 07D 333/38, A 61K 31/415, 31/495, 31/435, C 07D 409/12, 409/14, 417/14, 333/70, 409/06, 473/06, 473/34

(21) 943-2000

(71) SCHERING AKTIENGESELLSCHAFT, Berlin, DE;

(72) Arnaiz Damian O., Hercules, CA, US; Chou You-Ling, Lafayette, CA, US; Karanjawala Rushad E., Hercules, CA, US; Kochanny Monica J., San Rafael, CA, US; Lee Wheeseong, Lafayette, CA, US; Liang Amy, Mei, Richmond, CA, US; Morrissey Michael M., Danville, CA, US; Philips Gary B., Pleasant Hill, CA, US; Sacchi Karna Lyn, San Francisco, CA, US; Sakata Stephen T., Irvine, CA, US; Shaw Kenneth J., San Rafael, CA, US; Snider R. Michael, Napa, CA, US; Wu Shung C., Lawrenceville, NJ, US; Ye Bin, Richmond, CA, US; Zhao Zuchun, El Sobrante, CA, US; Griedel Brian D., El Cerrito, CA, US;

(54) Orto-antranilamidové deriváty ako protizrážacie činidlá, farmaceutický prostriedok obsahujúci tieto deriváty a ich použitie

(22) 27.11.1998

(32) 19.12.1997, 05.11.1998

(31) 08/994 284, 09/187 459

(33) US, US

(86) PCT/EP98/07650, 27.11.1998

(57) Zlúčeniny všeobecného vzorca (III), v ktorom majú B, C, D, E, R<sup>1</sup>, R<sup>2</sup> a R<sup>3</sup> rad špecifických významov definovaných v opisnej časti. Tieto zlúčeniny sú použiteľné ako protizrážacie činidlá (antikoagulanty). Do rozsahu riešenia rovnako patrí farmaceutický prostriedok obsahujúci tieto látky a použitie týchto látok.

(74) Hörmannová Zuzana, Ing., Bratislava, SK;

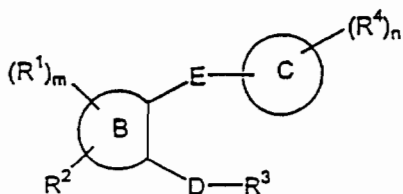

(III)

7 (51) C 07D 405/06, 405/14, 409/14, 405/12, 417/06, 401/06, 491/04, 471/04, 493/10, A 61K 31/44

(21) 759-2000

(71) SCHERING CORPORATION, Kenilworth, NJ, US;

(72) Chackalamannil Samuel, East Brunswick, NJ, US; Asberom Theodros, West Orange, NJ, US; Xia Yan, Edison, NJ, US; Doller Dario, North Wales, PA, US; Clasby Martin C., Scotch Plains, NJ, US; Czarniecki Michael F., Wachtung, NJ, US;

(54) Heterocyklickou skupinou substituovaná tricyklická zlúčenina, farmaceutický prostriedok obsahujúci túto zlúčeninu a jej použitie

(22) 23.11.1998

(32) 25.11.1997

(31) 08/977 979

(33) US

(86) PCT/US98/24523, 23.11.1998

(57) Je opísaná heterocyklickou skupinou substituovaná tricyklická zlúčenina uvedeného všeobecného vzorca (I) alebo jej farmaceuticky prijateľná soľ, keď jednoduchá prerušovaná čiara znamená dvojitú väzbu, dvojitá prerušovaná čiara znamená prípadnú jednoduchú väzbu a ostatné substituenty majú uvedené významy. Je opísaný farmaceutický prostriedok, ktorý obsahuje účinné množstvo uvedenej zlúčeniny a farmaceuticky prijateľný nosič. Je opísaný spôsob inhibície trombínových receptorov, podľa ktorého sa cicavcovi, ktorý potrebuje takéto liečenie, podáva účinné množstvo uvedenej zlúčeniny. Tento prostriedok je užitočný na použitie na liečenie trombózy, aterosklerózy, stenózy, hypertenzie, anginy pectoris, arytmie, zlyhania srdca, infarktu myokardu, glomerulonefritídy, trombotického infarktu, tromboembolytického infarktu, periférneho vaskulárneho ochorenia, zápalových ochorení, cerebrálnej ischemie a rakoviny.

(74) Patentservis Bratislava, a. s., Bratislava, SK;

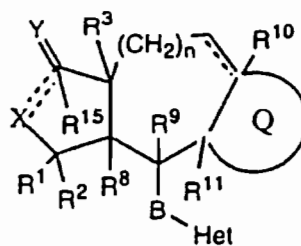

(I)

7 (51) C 07D 405/14, 405/12, 417/12, A 61K 31/495

(21) 803-2000

(71) Janssen Pharmaceutica N. V., Beerse, BE;

(72) Wigerinck Piet Tom Bert Paul, Beerse, BE; Verschuere Wim Gaston, Beerse, BE; Schroven Marc Francis Josephine, Beerse, BE; De Bruyn Marcel Frans Leopold, Beerse, BE;

(54) (Benzodioxanové, benzofuránové alebo benzopyránové) deriváty majúce fundické relaxačné vlastnosti

- (22) 27.11.1998  
 (32) 05.12.1997  
 (31) 97203808.7  
 (33) EP  
 (86) PCT/EP98/07771, 27.11.1998  
 (57) Sú opísané zlúčeniny vzorca (I), ich stereochemicky izoméne formy, ich N-oxidy alebo farmaceuticky prijateľné kyslé adičné soli, kde  $ALK^1$  je alkandyl, prípadne substituovaný s hydroxy, alkyloxy alebo alkylkarboxyloxy,  $-Z^1Z^2$  je dvojmocná skupina,  $R^1$ ,  $R^2$  a  $R^3$  sú nezávisle vybrané zo súboru, ktorý zahŕňa vodík, alkyl, hydroxy, halo a pod., alebo  $R^1$  a  $R^2$  môžu spolu tvoriť dvojmocnú skupinu,  $R^4$  je vodík alebo alkyl, A je dvojmocná skupina vzorca  $-NR^6-Alk^2$  alebo  $-Npiperidinyl-(CH_2)_m$ , kde m je 0 alebo 1,  $R^5$  je skupina vzorca A, kde n je 1 alebo 2,  $p^1$  je 0 a  $p^2$  je 1 alebo 2, alebo  $p^1$  je 1 alebo 2 a  $p^2$  je 0, X je kyslík, síra alebo  $NR^9$ , Y je kyslík alebo síra,  $R^7$  je vodík, alkyl, cykloalkyl, fenyl alebo fenylmetyl,  $R^8$  je alkyl, cykloalkyl, fenyl alebo fenylmetyl,  $R^9$  je kyano, alkyl, cykloalkyl, alkyoxykarbonyl alebo aminokarbonyl,  $R^{10}$  je vodík alebo alkyl a Q je dvojmocná skupina. Tiež sú opísané spôsoby prípravy uvedených produktov, formulácie zahŕňajúce uvedené produkty a ich použitie v lekárstve najmä na liečbu stavov, ktoré sú spojené so zhoršenou fundičkou relaxáciou.

(74) Bušová Eva, JUDr., Bratislava, SK;

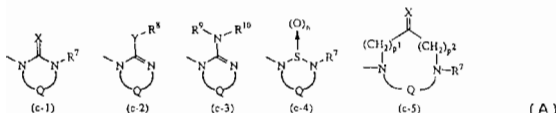
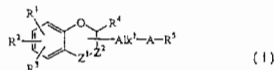

7 (51) C 07D 413/06, 417/06, 401/06, A 61K 31/445

(21) 1369-2000

- (71) MERCK PATENT GmbH, Darmstadt, DE;  
 (72) Prücher Helmut, Heppenheim, DE; Barber Andrew, Weiterstadt, DE; Leibrock Joachim, Pfungstadt, DE; Bartoszyk Gerd, Weiterstadt, DE;

(54) Derivát 1-(3-heteroarylpropyl- alebo -prop-2-enyl)-4-benzylpiperidínu ako antagonista NMDA receptora, spôsob jeho prípravy a farmaceutický prostriedok, ktorý ho obsahuje

- (22) 11.03.1999  
 (32) 20.03.1998  
 (31) 198 12 331.0  
 (33) DE  
 (86) PCT/EP99/01573, 11.03.1999  
 (57) Derivát 1-(3-heteroarylpropyl- alebo -prop-2-enyl)-4-benzylpiperidínu všeobecného vzorca (I), kde X znamená atóm O, skupinu  $NR^1$ , atóm S alebo skupinu  $(CH_2)_n$ , Y znamená skupinu CH, Z znamená skupinu CH, pričom Y a Z spolu dohromady tiež znamenajú skupinu  $C=C$ ,  $R^1$ ,  $R^2$ ,  $R^3$  znamenajú od seba nezávisle atóm H alebo skupinu A,  $R^4$  znamená atóm H, Hal, skupinu A alebo OA, A znamená alkylovú skupinu s 1 až 6 atómami uhlíka, Hal znamená atóm F, Cl, Br alebo

bo I, n znamená 1, 2 alebo 3, a jeho fyziologicky prijateľné soli je ako antagonista NMDA-receptora vhodný na výrobu farmaceutických prostriedkov na profylaxiu a/alebo ošetrovanie neurodegeneratívnych ochorení vrátane mozgovocievnych chorôb, epilepsie, schizofrénie, Alzheimerovej alebo Parkinsonovej choroby, prípadne Huntingtonovej choroby, mozgovej ischémie, infarktov alebo psychóz.

(74) Bušová Eva, JUDr., Bratislava, SK;

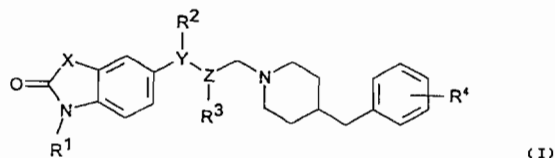

7 (51) C 07D 417/12, 413/12, A 01N 43/82

(21) 899-2000

- (71) DAINIPPON INK AND CHEMICALS, INC., Itabashi-ku, Tokyo, JP;  
 (72) Kobori Takeo, Atsugi-shi, Kanagawa-ken, JP; Goto Tomoko, Sakura-shi, Chiba-ken, JP; Kondo Hitoshi, Chiba-shi, Chiba-ken, JP; Tsuboi Hiroyuki, Yachiyo-shi, Chiba-ken, JP; Iiyama Mika, Sakura-shi, Chiba-ken, JP; Asada Toru, Chiba-ken, JP; Goto Takashi, Sakura-shi, Chiba-ken, JP;

(54) Oximové deriváty a agrochemikálie obsahujúce tieto deriváty

- (22) 09.12.1998  
 (32) 10.12.1997  
 (31) 9/339790  
 (33) JP  
 (86) PCT/JP98/05558, 09.12.1998  
 (57) Sú opísané nové oximové deriváty všeobecných vzorcov 1 a 2, ktoré nespôsobujú rastlinám žiadne chemické poškodenie a pritom majú dostatočnú účinnosť proti rôznym ochoreniam rastlín. Tieto deriváty sú vhodné ako aktívne zložky agrochemikálií a činidiel na potlačovanie ochorení rastlín.

(74) Patentservis Bratislava, a. s., Bratislava, SK;

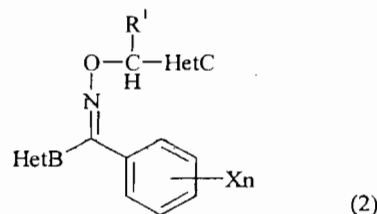
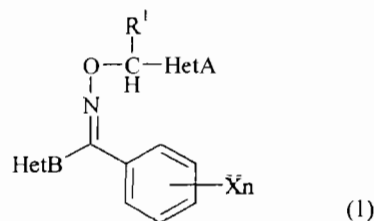

7 (51) C 07D 417/12, 403/12, 413/12, 473/34, 487/04, 417/04, A 61K 31/505 // (C 07D 487/04, 239:00, 209:00)

(21) 1157-2000

(71) NOVARTIS AG, Basel, CH;

(72) Neumann Bernhard Peter, Bern, CH;

(54) **Benzotiadiazoly a ich deriváty, spôsob ich prípravy a farmaceutická kompozícia, ktorá ich obsahuje**

(22) 01.02.1999

(32) 03.02.1998

(31) 9802251.0

(33) GB

(86) PCT/EP99/00622, 01.02.1999

(57) Opisuje sa zlúčenina všeobecného vzorca (I), kde X, R<sup>1</sup>, R<sup>2</sup> a Het sú definované v patentových nárokoch, a spôsob jej prípravy. Zlúčeniny všeobecného vzorca (I) sú vhodné ako liečivá.

(74) Čechvalová Dagmar, Bratislava, SK;

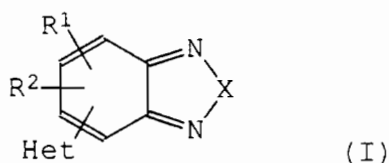

7 (51) C 08B 37/00, A 61K 31/724

(21) 1078-2000

(71) SANOFI-SYNTHELABO, Paris, FR; AKZO NOBEL N. V., BN Arnhem, NL;

(72) Basten Johannes, AV Afferden, NL; Dreef-Tromp Cornelia, SN Wijchen, NL; Driguez Pierre-Alexandre, Toulouse, FR; Duchaussoy Philippe, Toulouse, FR; Herbert Jean-Marc, Tournefeuille, FR; Petitou Maurice, Paris Cedex, FR; Van Boeckel Constant, LX Oss, NL;

(54) **Syntetické polysacharidy, spôsob ich prípravy, farmaceutické kompozície, ktoré ich obsahujú, a použitie**

(22) 13.01.1999

(32) 19.01.1998

(31) 98/00515

(33) FR

(86) PCT/FR99/00044, 13.01.1999

(57) Opisujú sa syntetické polysacharidy v kyslej forme a ich farmaceuticky prijateľné soli. Uvedené polysacharidy sa dajú použiť pri liečení chorôb spojených s poruchami zrážania krvi.

(74) Čechvalová Dagmar, Bratislava, SK;

7 (51) C 08F 10/06, 4/642

(21) 1202-96

(71) The Board of Trustees of the Leland Stanford Junior University, Palo Alto, CA, US;

(72) Waymouth Robert M., Palo Alto, CA, US; Hauptman Elizabeth, Wilmington, DE, US; Coates Geoffrey W., Pasadena, CA, US;

(54) **Termoplastické elastoméne stereoblokové olefinové polyméry, spôsob ich výroby a metalocénové katalyzátory**

(22) 24.03.1995

(32) 24.03.1994

(31) USSN 08/218 210

(33) US

(86) PCT/US95/03597, 24.03.1995

(57) Katalyzátory, ktorých štruktúra a aktivita môže byť regulovaná s cieľom produkcie širokého rozmedzia  $\alpha$ -olefinových polymérov a kopolymérov, prednostne s cieľom produkcie stereoblokových poly- $\alpha$ -olefinov, zahŕňajúcich široké rozmedzie vopred zvolených amorfných a kryštalických segmentov, na presnú úpravu ich fyzikálnych vlastností, hlavne elastomérnych termoplastických vlastností. Katalyzátory a katalytické systémy na výrobu stereoblokového polypropylénu zahrňajúceho alternujúce izotaktické a ataktické diastereo-sequencie, ktoré majú za následok široké rozmedzie elastomérnych vlastností. Počet a množstvo kryštalických sekcií, obsah izotaktických pentád, počet a dĺžka medziľahých ataktických reťazcov a celková molekulová hmotnosť sú regulovateľné sterickou štruktúrou katalyzátorov a podmienkami procesu. Nové katalyzátory podľa vynálezu sú nerigidné metalocény s ligandmi, ktorých geometria môže byť regulovaná v časovom meradle, ktoré je pomalšie než rýchlosť zabudovávania olefinu, ale rýchlejšie než priemerný čas vybudovania (polymerizácie) jedného polymérneho reťazca, s cieľom dosiahnuť stereoblokovú štruktúru v produkovaných polyolefínoch. Symetria štruktúry katalyzátora je taká, že pri izomerizácii sa symetria katalyzátora striedavo mení medzi chirálnou a achirálnou geometriou. Táto zmena geometrie môže byť regulovaná voľbou typu a štruktúry ligandov a úpravou podmienok polymerizácie s cieľom presne nastaviť fyzikálne vlastnosti vznikajúcich polymérov.

(74) Rott, Růžička, Guttman, v. o. s., Bratislava, SK;

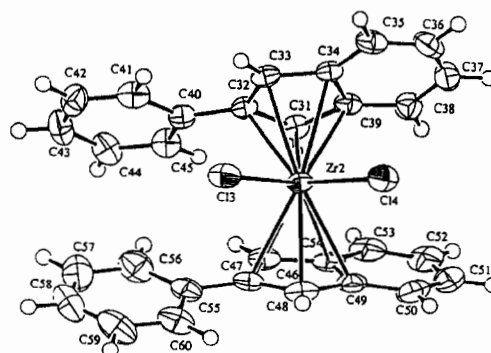
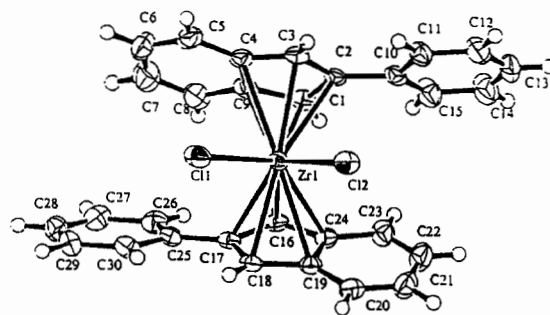



7 (51) C 08F 20/34, 220/34, C 08G 73/02, A 61K 31/00

(21) 823-2000

(71) Ústav makromolekulární chemie AV ČR, Praha, CZ;

(72) Labský Jiří, Praha, CZ; Vacík Jiří, Praha, CZ; Hošek Pavel, Karlovy Vary, CZ;

(54) **Prípravok na prevenciu a hojenie zápalových ochorení**

(22) 02.12.1998

(32) 03.12.1997

(31) PV 3867-97

(33) CZ

(86) PCT/CZ98/00046, 02.12.1998

(57) Prípravok na prevenciu a hojenie zápalových ochorení obsahuje 0,1 až 99,9 % hmotn. derivátov stericky tiených amínov vybraných zo skupiny zahŕňajúcej rozpustné polyméry alebo kopolyméry pripravené radikálovou polymerizáciou z polymerizačnej zmesi obsahujúcej jednotlivito alebo v kombinácii monomér alifatických amínov všeobecného vzorca (A), rozpustné polyméry alebo kopolyméry pripravené radikálovou polymerizáciou z monomérov cyklických stericky tiených amínov všeobecného vzorca (B), rozpustné polyméry pripravené polykondenzáciou dvojfunkčných stericky tiených amínov všeobecného vzorca (F), rozpustné polyméry alebo kopolyméry pripravené polykondenzáciou dvojfunkčných cyklických stericky tiených amínov všeobecného vzorca (G), rozpustné kopolyméry pripravené polykondenzáciou dvojfunkčných cyklických stericky tiených amínov všeobecného vzorca (H), deriváty stericky tiených cyklických amínov všeobecného vzorca (O), pričom jednotlivé symboly majú význam uvedený v opise, a ďalej polyméry, kopolyméry, prírodné látky obsahujúce voľné reaktívne skupiny -OH, -NH<sub>2</sub>, -COOH, -CHO, oxirán vybrané zo skupiny zahŕňajúcej polyvinylalkohol, celulózu, 2-hydroxy-etylcelulózu, karboxymetylcelulózu, deriváty agaru, polyméry vzniknuté kondenzáciou, deriváty dihydroxyalkánov, oligoméry etylénglykolu alebo propylénglykolu, polyméry prírodné alebo syntetické, ktoré majú voľnú karboxylovú skupinu, aminoskupinu alebo aldehydickú skupinu, pripravené dodatočnou funkcionalizáciou polymérov alebo prírodných látok reakciou analogickou polymerizáciou s vhodným stericky tieným amínom.

(74) Bachratá Magdaléna, Mgr., Bratislava, SK;

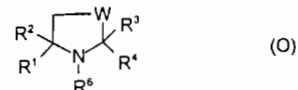
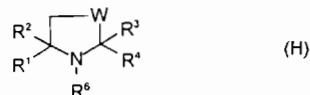
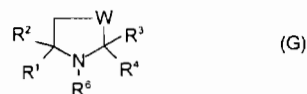
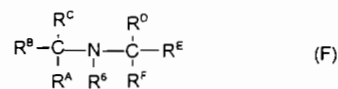
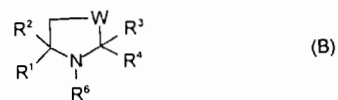
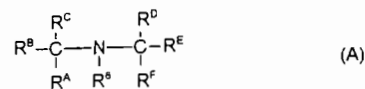

7 (51) C 08F 210/00

(21) 1745-99

(71) ENICHEM S. p. A., Milan, IT;

(72) Sommazzi Anna, Genova, IT; Masi Francesco, Lodi, IT; Borsotti Giampietro, Novara, IT; Proto Antonio, Novara, IT; Santi Roberto, Novara, IT;

(54) **Aktivačná kompozícia metalocénových komplexov na katalýzu (ko)polymerácie olefinov**

(22) 13.12.1999

(32) 17.12.1998

(31) MI98A 002718

(33) IT

(57) Predmetom vynálezu je organokovová kompozícia bez bóru, ktorá obsahuje extenzívne fluorovanú organickú, na vzduchu stabilnú zlúčeninu, ktorej súčasťou je dinenasýtený cyklus s 5 alebo 6 atómami uhlíka a alkylový derivát horčíka alebo výhodne hliníka. Túto kompozíciu je možné použiť ako aktivátor metalocénového komplexu 4. skupiny periodickej tabuľky prvkov a získať tak katalyzátor na polymeráciu  $\alpha$ -olefinov s vysokou aktivitou a s nízkym obsahom kovu.

(74) Bušová Eva, JUDr., Bratislava, SK;

**7 (51) C 08G 18/10, 18/48, 18/72**
**(21) 1357-2000**

- (71) BAYER ANTWERPEN N. V., Antwerpen, BE;  
 (72) Seneker Stephen, Sissonville, WV, US; Shen Chin-Chang, Rochester, MI, US;

**(54) Spôsob výroby čírych polyuretán/močovinových elastomérov**
**(22) 11.03.1999**
**(32) 16.03.1998**
**(31) 09/039 964**
**(33) US**
**(86) PCT/EP99/01604, 11.03.1999**

- (57) Postup výroby čírych polyuretán/močovinových elastomérov reakciou aromatického diizokyanátu s pomerom NCO/OH v rozmedzí od 1,3 do 3,0, s aromatickým diizokyanátom s úzkou distribúciou molekulovej hmotnosti ( $M_w/M_n$  menšou ako 1,5), pričom sa získa neviskózný izokyanátom zakončený predpolymér. Táto zmes obsahujúca uvedený predpolymér a alifatický diizokyanát potom reaguje s aromatickým diamínom, čím sa získa číry elastomér. Tento elastomér má vynikajúce fyzikálne a mechanické vlastnosti vrátane odrazovej pružnosti väčšej ako 55 %. Tieto elastoméry sú vhodné na in-line korčule a na iné aplikácie, pri ktorých je dôležitá ich transparentnosť.

(74) Hörmannová Zuzana, Ing., Bratislava, SK;

**7 (51) C 08G 69/00, C 08K 5/3435**
**(21) 636-2000**

- (71) BASF AKTIENGESELLSCHAFT, Ludwigshafen, DE;

- (72) Ilg Otto, Asheville, NC, US; Breiner Ulrike, Birstadt, DE; Julius Manfred, Limburgerhof, DE;

**(54) Inherentne svetelne a tepelne stabilizovaný polyamid a spôsob jeho výroby**
**(22) 12.02.1999**
**(32) 13.02.1998**
**(31) 60/074 578**
**(33) US**
**(86) PCT/EP99/00932, 12.02.1999**

- (57) Inherentne svetelne a tepelne stabilizovaný polyamid sa pripravuje polymerizáciou monomérov tvoriacich polyamidy za prítomnosti (a) účinného množstva aspoň jednej 4-karboxy-2,2,6,6-tetrametylperidínovej zlúčeniny vzorca (I), kde  $R^1$  je vodík, benzyl alebo  $C_1-C_{20}$  alkyl,  $R^2-R^5$  sú vodíky alebo rovnaké, alebo rôzne  $C_1-C_6$  alkyly, X má n voľných valenčných väzobných miest a je to alkyl alebo substituovaný alkyl s približne 1 až približne 30 atómami uhlíka alebo aryl, alebo substituovaný aryl s približne 6 až približne 20 atómami uhlíka, m je 0 alebo 1,  $-C(O)-R^6$  je skupina, ktorá môže tvoriť amidovú väzbu s amínom, a n sa rovná 1, 2 alebo 3, a (b) účinného množstva aspoň jednej 4-amino-2,2,6,6-tetrametylperidínovej zlúčeniny vzorca (II), kde  $R^7$  je vodík, benzyl alebo  $C_1-C_{20}$  alkyl. Inherentne svetelne a tepelne stabilizovaný polyamid obsahuje aspoň jeden radikál aspoň jednej piperidínovej zlúčeniny

vzorca (I) chemicky viazaný na nosný polymérový reťazec a aspoň jeden radikál aspoň jednej 4-amino-2,2,6,6-tetrametylperidínovej zlúčeniny vzorca (II) chemicky viazaný na nosný polymérový reťazec. Inherentne svetelne a tepelne stabilizovaný polyamid možno použiť na výrobu výrobkov, ako napríklad vlákien, kobercov, priadzí a textílií.

(74) Žovicová Viera, Mgr., Bratislava, SK;

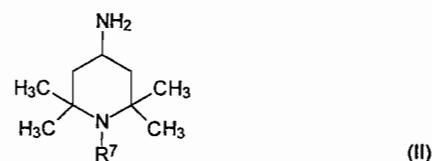
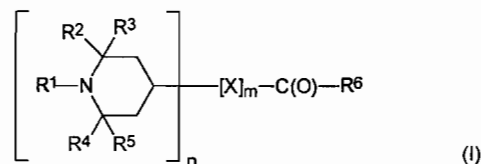
**7 (51) C 08J 9/14**
**(21) 791-98**

- (71) BAYER AG, Leverkusen, DE;

- (72) Dietrich Karl Werner, Odenthal, DE; Eisen Norbert, Köln, DE; Heilig Gerhard, Bergisch Gladbach, DE;

**(54) Spôsob výroby tvrdých penových hmôt obsahujúcich uretánové skupiny a ich použitie**
**(22) 02.12.1996**
**(32) 13.12.1995**
**(31) 195 46 461.3**
**(33) DE**
**(86) PCT/EP96/05335, 02.12.1996**

- (57) Riešenie sa týka výroby tvrdých penových hmôt obsahujúcich uretánové skupiny prídavkom zmesi nadúvadiel z 5 až 50 dielov hmotnostných alkánov s 3 atómami uhlíka a/alebo 4 atómami uhlíka a 50 až 95 dielov hmotnostných cyklopentánu. Ďalej sa opisuje použité takto vyrobených tvrdých penových hmôt ako medzivrstvy spojených prvkov alebo na vypeňovanie dutín pri výrobe chladiarenských zariadení.

(74) Hörmannová Zuzana, Ing., Bratislava, SK;

**7 (51) C 08J 9/14**
**(21) 1271-2000**

- (71) HUNTSMAN ICI CHEMICALS LLC, The Corporation Trust Company, Wilmington, Newcastle, DE, US;

- (72) De Vos Rik, Varese, IT; Bazzo Walter, Varese, IT; Biesmans Guy Leon Jean Ghislain, Everberg, BE; Colman Luc Ferdinand Leon, Belsele, BE;

**(54) Spôsob prípravy tuhých polyuretánových pien**

- (22) 21.01.1999  
 (32) 25.02.1998  
 (31) 98103259.2  
 (33) EP  
 (86) PCT/EP99/00382, 21.01.1999  
 (57) Spôsob prípravy tuhých polyuretánových alebo uretánom modifikovaných polyizokyanurátových pién reakciou organického polyizokyanátu s polyfunkčnou zložkou reaktívnou proti izokyanátom v prítomnosti nadúvacej zmesi, pričom táto nadúvacia zmes obsahuje od 50 do 90 % hmotnostných cyklopentánu a od 10 do 50 % hmotnostných zmesi izopentánu a/alebo *n*-pentánu a izobutánu a/alebo *n*-butánu, kde hmotnostný pomer izopentánu a/alebo *n*-pentánu k izobutánu a/alebo *n*-butánu je medzi 5 : 95 a 95 : 5.
- (74) Čechvalová Dagmar, Bratislava, SK;
- 7 (51) C 08K 5/00, 3/22  
 (21) 1379-2000  
 (71) Rhodia Chimie, Courbevoie Cedex, FR;  
 (72) George Catherine, Ecully, FR; Pouchelon Alain, Meyzieu, FR; Sac Jacques, Ternay, FR;  
 (54) Farebná, tepelne stabilná, za tepla zosieťovateľná elastomérna silikónová kompozícia bez pastelového odtieňa  
 (22) 10.03.1999  
 (32) 16.03.1998  
 (31) 98/03.396  
 (33) FR  
 (86) PCT/FR99/00529, 10.03.1999  
 (57) Je opísaná farebná polyorganosiloxánová kompozícia bez pastelového odtieňa, v ktorej sú dispergované častice oxidu titaničitého s veľkosťou maximálne 80 nm a takou povrchovou úpravou, že tieto častice v podstate netvorí žiadne štruktúrne aglomeráty s veľkosťou vyššou než 80 nm, a výhodne obsahuje aspoň jeden organický alebo anorganický pigment.
- (74) Čechvalová Dagmar, Bratislava, SK;
- 7 (51) C 08L 3/02  
 (21) 1693-96  
 (71) TEICH AKTIENGESELLSCHAFT, Obergrafendorf, AT;  
 (72) Haschke Heinz, Kottlingbrunn, AT; Tomka Ivan, Bourguillon, CH;  
 (54) Použitie zmäkčovadiel na termoplastifikáciu škrobu  
 (22) 09.05.1996  
 (32) 11.05.1995  
 (31) A 791/95  
 (33) AT  
 (86) PCT/AT96/00093, 09.05.1996  
 (57) Biologicky odbúrateľné očkované kopolyméry vyrobiteľné z polyvinylalkoholov a vody so stupňom zmydelnenia 88 až 99,5 % mol., a to za prítomnosti kyslého katalyzátora acetylačnou a/alebo preacetylačnou reakciou s uhľohydrátmi obsahujúcimi karbonylové skupiny, prípadne predpokladané karbonylové skupiny, pričom stupeň acetylácie, vyjadrený v karbonylových ekvivalentoch na 100 vinylalkoholových ekvivalentov, je v rozsahu medzi 0,2 a 20, výhodne medzi 1 a 10. Zmäkčovadlá sú použiteľné na termoplastifikáciu škrobu a/alebo zmesi škrobu.
- (74) Rott, Růžička, Guttman, v. o. s., Bratislava, SK;
- 7 (51) C 08L 3/08, D 21H 17/29, 17/37  
 // (C 08L 3/08, 33:26)  
 (21) 603-2000  
 (71) E. I. DU PONT DE NEMOURS AND COMPANY, Wilmington, DE, US;  
 (72) Moffett Robert Harvey, Landenberg, PA, US;  
 (54) Zmes modifikovaného škrobu na odstraňovanie častíc z vodných disperzií  
 (22) 23.10.1998  
 (32) 30.10.1997  
 (31) 08/960 648  
 (33) US  
 (86) PCT/US98/22489, 23.10.1998  
 (57) Zmes pripravená varením amfotérneho alebo katiónového škrobu so stupňom substitúcie od 0,01 do 0,2 a polyakrylamidu s molekulovou hmotnosťou aspoň 500 000 vo vodnom roztoku pri pH nad 7,0 a 60 °C tak, že hmotnostný pomer škrobu k polyakrylamidu je 5 : 1 v čase dostatočnom na zgélovatenie škrobu, jeho čiastočnú hydrataciu a následnú reakciu.
- (74) Bušová Eva, JUDr., Bratislava, SK;
- 7 (51) C 08L 33/06, C 09D 133/06, D 04H 1/64, A 61F 13/15, 15/00  
 (21) 1547-99  
 (71) KIMBERLY-CLARK WORLDWIDE, INC., Neenah, WI, US;  
 (72) Mumick Pavneet Singh, Appleton, WI, US; Pomplun William Seal, Neenah, WI, US;  
 (54) Spojivo citlivé na ióny na vláknité materiály  
 (22) 09.05.1998  
 (32) 23.05.1997  
 (31) 08/862 806  
 (33) US  
 (86) PCT/US98/09474, 09.05.1998  
 (57) Vo vode rozpustné polymerizačné spojivo na spájanie vláknitého substrátu obsahuje od 25 % do 85 % hmotn. téropolyméru nenasýtených karboxylových kyselín/esterov nenasýtených karboxylových kyselín, od 5 % do 35 % hmotn. inhibítora dvojmocných iónov a od 10 % do 60 % hmotn. hydrofilného zosieťovateľného polyméru, ktorý pôsobí ako inhibítor dvojmocných iónov a pomáha hydrofilitu spracovávanej plošnej textílie, čím odstraňuje nutnosť použitia oddeleného inhibítora dvojmocných iónov. Spojivo má koncentráciu dvojmocných iónov menšiu ako 50 ppm a koncentráciu jednomocných iónov menšiu ako 0,4 % hmotn.
- (74) Bezák Marián, Ing., Bratislava, SK;

7 (51) C 08L 83/04

(21) 1285-2000

(71) Rhodia Chimie, Courbevoie Cedex, FR;

(72) Bohin Fabrice, Levallois Perret, FR; Joubert Gérard, Pont Evêque, FR; Loubet Olivier, Lyon, FR; Pouchelon Alain, Meyzieu, FR; Lorenzetti Dominique, Caluire, FR;

(54) Siet'ovateľná adhezívna silikónová kompozícia a jej použitie na spájanie rôznych substrátov

(22) 24.02.1999

(32) 27.02.1998

(31) 98/02.651

(33) FR

(86) PCT/FR99/00419, 24.02.1999

(57) Siet'ovateľná adhezívna silikónová kompozícia na spájanie rôznych substrátov zahŕňajúca polyorganosiloxán (POS) so Si-Vi (polydimetylsiloxán  $\alpha$ ,  $\omega$ -di-Vi) jednotkami; zosieťovanie POS jednotkami SiH; platinový katalyzátor; promotér adhézie zahŕňajúci vinyltrimetoxysilán, 3-glycidoxypropyltrimetoxysilán a butyltitanát; a prípadne plnidlo a/alebo inhibítor zosieťovania a/alebo nenasýtenú POS živicu. Použitie kompozície ako vysoko adhezívneho lepidla, ktoré má pred stuhnutím viskozitu upravenú na ľahkú aplikáciu na substráty, ktoré sa majú spojiť, charakterizované odlupovacou silou  $F_p \geq 0,25$  N/mm, viskozitou  $\eta \geq 50 \cdot 10^3$  mPa.s pri teplote 25 °C, odolnosťou proti roztrhnutiu  $R_d \geq 6$  N/mm (ASTM-624A) a tvrdosťou podľa Shorea A  $\geq 35$ .

(74) Čechvalová Dagmar, Bratislava, SK;

7 (51) C 09J 7/02, 183/04

(21) 1348-2000

(71) LTS Lohmann Therapie-Systeme AG, Andernach, DE;

(72) Schmitz Christoph, Rheinbrohl, DE; Bracht Stefan, Ochtendung, DE;

(54) Silikónové adhézne lepidlo so zníženým studeným tokom

(22) 26.02.1999

(32) 14.03.1998

(31) 198 11 218.1

(33) DE

(86) PCT/EP99/01246, 26.02.1999

(57) Spôsob zhotovenia vrstiev polysiloxánového adhézneho lepidla so zníženým studeným tokom nanesením a vysušením jednozložkového roztoku polysiloxánového adhézneho lepidla na vhodnú plochú podložku spočíva v tom, že sa k nanášanému organickému roztoku lepidla pridá komplex kovového iónu zo skupiny vápnika, horčíka, zinku, hliníka, titánu, žrŕkónia alebo hafnia s nízkomolekulovým komplexotvorným činidlom, pričom sa kovový ión z väzby na komplexotvorné činidlo uvoľňuje až v podmienkach zahriatia a/alebo sušenia roztoku lepidla.

(74) Rott, Růžička, Guttman, v. o. s., Bratislava, SK;



7 (51) C 09K 3/14, C 09G 1/02

(21) 1145-2000

(71) SAINT-GOBAIN INDUSTRIAL CERAMICS, INC, Worcester, MA, US;

(72) Lacont Roland W. Sr., Leicester, MA, US; Schlair Rami, Newton, MA, US;

(54) Optický leštiaci prostriedok

(22) 16.02.1999

(32) 18.02.1998

(31) 09/025 730

(33) US

(86) PCT/US99/03143, 16.02.1999

(57) Optický leštiaci prostriedok obsahuje vodnú suspenziu, ktorá pozostáva z 5 až 20 % hmotn. pevných látok, kde 85 až 95 % z obsahu pevných látok predstavuje zložka alfa alumíny s  $D_{50}$  veľkosťou častíc menšou ako 0,5 mikrometrov a zodpovedajúcich 15 až 5 % hmotn. z obsahu pevných látok predstavuje céria vo forme prášku s  $D_{50}$  veľkosťou častíc od 0,2 do 4 mikrometrov.

(74) Obertáš Július, Ing., Bratislava, SK;

7 (51) C 11D 17/00

(21) 1113-2000

(71) HENKEL KOMMANDITGESELLSCHAFT AUF AKTIEN, Düsseldorf, DE;

(72) Böcker Monika, Leichlingen, DE; Lietzmann Andreas, Düsseldorf, DE; Thiessies Claus-Peter, Düsseldorf, DE; Blasey Gerhard, Düsseldorf, DE; Block Christian, Köln, DE; Schambil Fred, Monheim, DE; Jebens Heinke, Düsseldorf, DE; Kruse Hans-Friedrich, Korschenbroich, DE;

(54) Dvoj- alebo viacfázový tvarovaný výrobok pracích a čistiacich prostriedkov a spôsob jeho výroby

(22) 08.10.1998

(32) 28.01.1998

(31) 198 03 409.1

(33) DE

(86) PCT/EP98/06406, 08.10.1998

- (57) Dvoj- alebo viacfázový tvarovaný výrobok pracích a čistiacich prostriedkov zo zhutneného časticového pracieho a čistiaceho prostriedku, obsahujúci tenzid(y), skeletovú(é) látku(y), ako aj prípadne ďalšie zložky pracích a čistiacich prostriedkov, pri ktorých sa obsah tenzidov v jednotlivých fázach tvarovaného výrobku nemení o viac než 1,5 % hmotn., vzťahnuté na hmotnosť jednotlivej fázy. Spôsob výroby dvoj- alebo viacfázových tvarovaných výrobkov spočíva v tom, že tieto výrobky sa získali lisovaním časticovej predzmesi z najmenej jedného granulátu s obsahom tenzidov a najmenej jednej dodatočne primiešanej práškovej zložky, pričom obsah tenzidov v jednotlivých fázach tvarovaných výrobkov, vždy vzťahnuté na hmotnosť jednotlivej fázy, sa nemení o viac než 1,5 % hmotn.
- (74) Majlingová Marta, Ing., Bratislava, SK;
- 
- 7 (51) C 11D 17/00, 3/39**  
**(21) 1203-2000**  
 (71) HENKEL KOMMANDITGESELLSCHAFT AUF AKTIEN, Düsseldorf, DE;  
 (72) Block Christian, Köln, DE; Wilsberg Heinz-Manfred, Düsseldorf, DE; Jebens Heinke, Düsseldorf, DE; Schambil Fred, Monheim, DE;  
**(54) Dvoj- a viacfázové tvarované výrobky pracích a čistiacich prostriedkov**  
 (22) 13.10.1998  
 (32) 16.02.1998  
 (31) 198 06 220.6  
 (33) DE  
 (86) PCT/EP98/06473, 13.10.1998  
 (57) Dvoj- a viacfázové tvarované výrobky pracích a čistiacich prostriedkov zo zhutnených časticových pracích a čistiacich prostriedkov, ktoré obsahujú látky skeletu, bieliace prostriedky, aktívatory bielenia, ako aj prípadne ďalšie zložky pracích a čistiacich prostriedkov. Optimálna stabilita látok citlivých na oxidáciu sa dosiahne priestorovým oddelením aktívatorov bielenia od látok citlivých na oxidáciu v ohraničenej oblasti tvarovaného výrobku.
- (74) Majlingová Marta, Ing., Bratislava, SK;
- 
- 7 (51) C 11D 17/00, 1/825**  
**(21) 1231-2000**  
 (71) HENKEL KOMMANDITGESELLSCHAFT AUF AKTIEN, Düsseldorf, DE;  
 (72) Böcker Monika, Leichlingen, DE; Semrau Markus, Timmaspe, DE; Blasey Gerhard, Düsseldorf, DE; Schambil Fred, Monheim, DE; Jebens Heinke, Düsseldorf, DE; Lietzmann Andreas, Düsseldorf, DE; Block Christian, Köln, DE;  
**(54) Tvarované výrobky pracích a čistiacich prostriedkov**  
 (22) 13.10.1998  
 (32) 20.02.1998  
 (31) 198 07 321.6  
 (33) DE  
 (86) PCT/EP98/06475, 13.10.1998
- 
- (57) Tvarované výrobky pracích a čistiacich prostriedkov s vysokou tvrdosťou obsahujú 0,2 až 10 % hmotn. jedného alebo viacerých neiónových tenzidov zo skupiny alkylnopolglykozidín a/alebo amidov polyhydroxymastných kyselín a 1 až 15 % hmotn. jedného alebo viacerých neiónových tenzidov zo skupiny alkoxylovaných alkoholov v pomere od 10 : 1 do 1 : 10.
- (74) Majlingová Marta, Ing., Bratislava, SK;
- 
- 7 (51) C 12N 1/20, A 01N 63/02 // (C 12N 1/20, C 12R 1:07)**  
**(21) 5629-90**  
 (71) Novo Nordisk A/S, Bagsvaerd, DK;  
 (72) Gürtler Hanne, Holte, DK; Petersen Schousboe Anette, Birkerød, DK;  
**(54) Mutant mikroorganizmu *Bacillus thuringiensis* deponovaný ako *subsp. tenebrionis* DSM 5480, spôsob jeho prípravy a pesticídny prostriedok, ktorý ho obsahuje**  
 (22) 14.11.1990  
 (32) 17.11.1989, 12.12.1989  
 (31) 5805/89, 6274/89  
 (33) DK, DK  
 (57) Mutant mikroorganizmu *Bacillus thuringiensis* deponovaný ako *subsp. tenebrionis* DSM 5480, produkujúci aspoň dvakrát viac insekticídnych endotoxínov delta než materský kmeň, je vhodný na výrobu pesticídnych prostriedkov na boj so škodlivým hmyzom, zvlášť na hubenie motýľov, dvojkrídlového hmyzu a predovšetkým pásavky zemniakovej. Pripravuje a selektuje sa tak, že sa materský kmeň i) spracováva akýmkoľvek vhodným chemickým mutagénom, ako napríklad N-metyl-N'-nitro-N-nitrozoguanidínom alebo etylmetán-sulfonátom, za pôsobenia elektromagnetického žiarenia, ako je žiarenie gama, röntgenové žiarenie alebo ultrafialové žiarenie, ii) takto spracované mutanty sa nechávajú rásť v modifikovanom živnom sporulačnom prostredí obsahujúcom fosfát a prípadne ako doplnky 0,57 g/l chloridu horečnatého a 20 g/l gelritu, iii) oddelia sa pri svetle kolónie a nechávajú sa rásť v prostredí, ktoré sa nestekuje pri zahrievaní, a iv) vyselektujú sa pravé asporogénne kmene tepelným spracovaním kolónií v modifikovanom živnom sporulačnom prostredí obsahujúcom fosfát doplnený chloridom horečnatým a doplnkami modifikovaného živného sporulačného prostredia.
- (74) Hörmannová Zuzana, Ing., Bratislava, SK;
- 
- 7 (51) C 12N 9/20, 15/52, C 07K 16/40, A 61K 38/46**  
**(21) 753-99**  
 (71) Rhone-Poulenc Rorer Pharmaceuticals Inc., Collegeville, PA, US;  
 (72) Jaye Michael C., Glenside, PA, US; Doan Kim-Anh Thi, Audubon, PA, US; Krawiec John A., Gulph Mills, PA, US; Lynch Kevin J., Gurnee, IL, US; Amin Dilip V., Lansdale, PA, US; South Victoria J., Collegeville, PA, US;

**(54) Polypeptidy kódované ľudským génom podobným lipáze, kompozície a spôsoby**

- (22) 05.12.1997  
 (32) 06.12.1996, 06.12.1996  
 (31) 60/032 254, 60/032 783  
 (33) US, US  
 (86) PCT/US97/22331, 05.12.1997  
 (57) Sú opísané polypeptidy podobné lipoproteínovej lipáze, nukleové kyseliny kódujúce uvedené polypeptidy, antisense sekvencie a protilátky k uvedeným polypeptidom. Tiež sú opísané spôsoby na prípravu uvedených polypeptidov v rekombinantnom systéme a spôsoby použitia uvedených polypeptidov na zisťovanie agonistov a antagonistov uvedených polypeptidov, prostriedky na liečbu chorôb lipidového metabolizmu.  
 (74) Tomeš Pavol, Ing., Bratislava, SK;

**7 (51) C 12N 15/12, C 07K 14/715, 1/107, A 61K 38/17, 47/48, 49/00**

- (21) 15-99  
 (71) Amgen Inc., Thousand Oaks, CA, US;  
 (72) Fischer Eric F., New Braunfels, TX, US; Edwards III. Carl K., Superior, CO, US; Kieft Gary L., Boulder, CO, US;  
**(54) Skrátené rozpustné receptory faktora nekrotizujúceho tumory typu I a typu II**  
 (22) 09.07.1997  
 (32) 09.07.1996, 06.12.1996, 23.01.1997, 07.02.1997, 04.03.1997  
 (31) 60/021 443, 60/032 534, 60/037 737, 60/039 314, 60/039 792  
 (33) US, US, US, US, US  
 (86) PCT/US97/12244, 09.07.1997  
 (57) Sú opísané skrátené receptory tumor nekrotizujúceho faktora (TNF), ktoré ovplyvňujú aktivitu TNF. Tiež je opísaný postup získania rekombinantného receptora TNF.  
 (74) Bušová Eva, JUDr., Bratislava, SK;

**7 (51) C 12N 15/29, 15/82, C 07K 14/415, A 23L 3/375, A 23G 9/02, 9/04, A 01H 5/00**

- (21) 1095-2000  
 (71) UNILEVER NV, Rotterdam, NL;  
 (72) Jarman Carl Dudley, Sharnbrook, Bedford, GB; Sidebottom Christopher Michael, Sharnbrook, Bedford, GB; Twigg Sarah, Sharnbrook, Bedford, GB; Worrall Dawn, Heslington, York, GB;  
**(54) Mrazuvzdorný proteín, nukleokyselinová sekvencia, mrazený potravinový výrobok s jej obsahom a spôsob jeho získavania**  
 (22) 23.12.1998  
 (32) 22.01.1998  
 (31) 9801408.7  
 (33) GB  
 (86) PCT/EP98/08553, 23.12.1998  
 (57) Mrazuvzdorný proteín obsahujúci minimálne 40 % aminokyselín zo skupiny S, T alebo N a s minimálne 80 % prekrytím s nasledovnou aminokyselinovou sekvenciou: D-E-Q-P-N-T-I-S-G-S-N-N-T-V-R-S-G-S-K-N-V-L-A-G-N-D-

-N-T-V-I-S-G-D-N-N-S-V-S-G-S-N-N-T-V-V-S-G-N-D-N-T-V-T-G-S-N-H-V-V-S-G-T-N-H-I-V-T-D-N-N-N-N-V-S-G-N-D-N-N-V-S-G-S-F-H-T-V-S-G-G-H-N-T-V-S-G-S-N-N-T-V-S-G-S-N-H-V-V-S-G-S-N-K-V-V-T-D-A, ako aj príslušné alely. Je opísaný aj mrazený potravinový výrobok s jeho obsahom a spôsob jeho získavania.

- (74) Majlingová Marta, Ing., Bratislava, SK;

**7 (51) C 12N 15/52, 9/00, C 12P 35/00**

- (21) 976-2000  
 (71) ISIS INNOVATION LIMITED, Oxford, Oxfordshire, GB;  
 (72) Schofield Christopher Joseph, Oxford, Oxfordshire, GB; Baldwin Jack Edward, Oxford, Oxfordshire, GB; Roach Peter L., Oxford, Oxfordshire, GB; Lloyd Matthew D., Oxford, Oxfordshire, GB; Harlos Karl, Oxford, Oxfordshire, GB; Andersson Inger, Uppsala, SE; Hajdu Janos, Uppsala, SE; Terwisscha van Scheltinga Anke S., Uppsala, SE; Valegard Karin, Uppsala, SE; Ramaswamy S., Uppsala, SE;

**(54) Modifikovaná deacetoxycefalospórín C syntáza (DAOCS) a štruktúra röntgenových lúčov**

- (22) 24.12.1998  
 (32) 24.12.1997, 24.06.1998  
 (31) 9727370.0, 9813644.3  
 (33) GB, GB  
 (86) PCT/GB98/03860, 24.12.1998  
 (57) Je opísaná trojrozmerná kryštálová štruktúra (štruktúry) deacetoxycefalospórín C syntázy (DAOCS). Tiež je opísaná modifikácia spôsobu biosyntézy cefalospórínu zahŕňajúca deacetoxycefalospórín C syntázu, deacetylcefalospórín C syntázu, deacetoxy/deacetylcefalospórín C syntázu tak, že akceptujú neprírodné substráty (napr. penicilín G, V) na zlepšenie produkcie beta-laktámových antibiotík. Štruktúry môžu byť použité na predpovedanie štruktúr iných od 2-oxoglutarátu závislých enzýmov, čím umožňujú návrh inhibítorov, a nové katalyzátory na produkciu napr. oxidovaných aminokyselín/peptidov. Špecifické modifikácie rezídií aminokyselín sú navrhnuté a doložené príkladom.

- (74) Patentservis Bratislava, a. s., Bratislava, SK;

**7 (51) C 12P 3/00, C 12S 3/10, C 02F 11/04, C 12M 1/00**

- (21) 888-99  
 (71) Hutňan Miroslav, Ing., CSc., Bratislava, SK; Drtil Miloslav, Ing., CSc., Bratislava, SK; Mičo Štefan, Trenčín, SK; Valach Jozef, Trenčín, SK;  
 (72) Hutňan Miroslav, Ing., CSc., Bratislava, SK; Drtil Miloslav, Ing., CSc., Bratislava, SK; Mičo Štefan, Trenčín, SK; Valach Jozef, Trenčín, SK;  
**(54) Spôsob výroby bioplynu z repných rezkov a zariadenie na vykonávanie tohto spôsobu**  
 (22) 28.06.1999  
 (57) Spôsob výroby bioplynu z repných rezkov, najmä ako odpadu z výroby repného cukru, spočíva v tom, že repné rezky sa zmiešajú na substrát s vý-

slednou koncentráciou sušiny 1 až 10 % objemových, so zádržnou dobou 1 až 6 dní, ktorý sa podrobí hydrolyze pri teplote 15 až 50 °C so súčasťou acidifikáciou pri pH 4,0 až 6,0, s následným pôsobením metanizačných baktérií uvoľňujúcich bioplyn v kontinuálnom alebo diskontinuálnom viacstupňovom procese. Zariadenie na vykonávanie spôsobu pozostáva z hydrolyzačno-acidifikačnej nádrže (1), pred ktorú je predradená prípravná nádrž (9).

(74) Dudová Tatiana, Trenčín, SK;

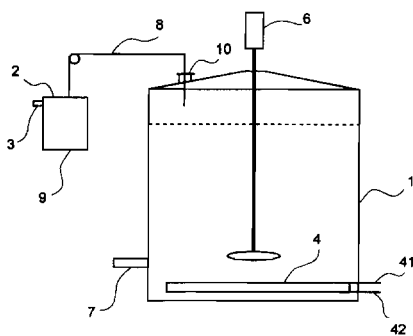

7 (51) C 12P 3/00, C 02F 11/04, C 12M 1/00

(21) 921-99

(71) Mičo Štefan, Trenčín, SK;

(72) Mičo Štefan, Trenčín, SK;

(54) Spôsob výroby bioplynu z pevných biodegradovateľných látok a zariadenie na vykonávanie tohto spôsobu

(22) 06.07.1999

(57) Spôsob výroby bioplynu z pevných biodegradovateľných látok, ktorého základom je fermentačný a metanizačný proces, spočíva v tom, že pevné biodegradovateľné látky sa mechanicky rozdrvia a zmiešajú sa s anaeróbnym aktivovaným kalom na substrát, ktorý sa počas stáleho miešania bez prístupu vzduchu zohrieva na teplotu v rozsahu 30 °C až 60 °C so zádržnou dobou 1 až 40 dní, pri hodnote pH 4,0 až 12,0, s následným pôsobením metanizačných baktérií uvoľňujúcich bioplyn. Zariadenie na vykonávanie spôsobu pozostáva z nádrže (1) metanizačného reaktora, ktorá je dvojfázovým odlučovačom (2) rozdelená aspoň na dve časti a je spojená s nádržou (10) fermentačného reaktora potrubím (6) vonkajšej recirkulácie a dno dvojfázového odlučovača (2) je pripojené na potrubie (5) vnútornej recirkulácie.

(74) Dudová Tatiana, Trenčín, SK;

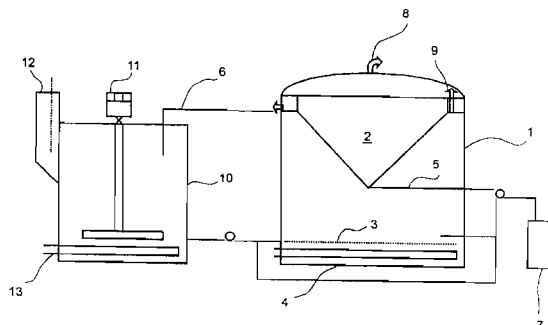

## Trieda D

7 (51) D 01D 5/08, 5/18

(21) 1025-2000

(71) Microfaser-Repro-GmbH, Gifhorn, DE;

(72) Volokitin Gennady Georgievich, Tomsk, RU; Bordunov Vladimir Vasiljevich, Tomsk, RU;

(54) Spôsob výroby vláknitých materiálov z termoplastov a zariadenie na jeho vykonávanie

(22) 07.01.1999

(32) 07.01.1998

(31) 198 00 297.1

(33) DE

(86) PCT/DE99/00016, 07.01.1999

(57) Pri výrobe vláknitých materiálov z termoplastov sa termoplast roztaví a zavedie do rotujúceho reaktora (5) na vytvorenie filmu taveniny a na otvorenej hrane reaktora sa tvoria vlákna, pričom tvorba vlákien na hrane reaktora sa dosiahne bez dýz alebo kanálov, ktoré sú náchylné na zapchatie tým, že rotujúci reaktor (5) sa vyhrieva tak, aby film taveniny mal teplotu blízku teplote rozkladu termoplastov, a že reaktor (5) sa otáča s obvodovou rýchlosťou na svojej hrane najmenej 10 m/s.

(74) Bachratá Magdaléna, Mgr., Bratislava, SK;

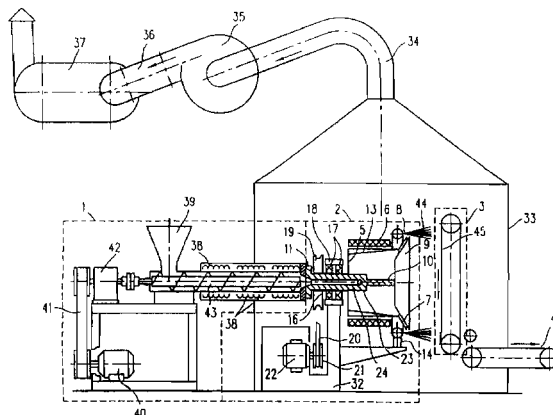

7 (51) D 01D 5/24, D 01F 6/60

(21) 989-2000

(71) NYLSTAR, Saint Laurent Blangy, FR;

(72) Pellerin Vincent, Cesano Maderno, IT; Roggenstein Walter, Bad Krozingen, DE; Schaffner Uwe, Vorstetten, DE;

(54) Viacvláknová textilná priadza s vláknami majúcimi dutý prierez, spôsob výroby tejto priadze a textilné povrchy získané z tejto priadze

(22) 23.12.1998

(32) 29.12.1997

(31) 97/16833

(33) FR

(86) PCT/FR98/02857, 23.12.1998

(57) Viacvláknová textilná priadza s dutým prierezom vlákien obsahuje duté vlákna získané zvlákňovaním z taveniny polyamidovej kompozície a majúce jemnosť vlákna nižšiu ako 10 dtex. Tieto vlákna s dutým prierezom majú stredovú prázdnu oblasť prierezu vlákna predstavujúcu aspoň 5 %,

vztiahnuté na celkovú oblasť prierezu vlákna. Podstata priadze spočíva v tom, že má koeficient Uster (U %) nižší ako 3 %, a počet vlákien s prierezom kruhového oblúka nižší ako 30 %, vztiahnuté na celkový počet vlákien s dutým prierezom. Tieto rovné, súkané alebo štruktúrované priadze sú použiteľné najmä na výrobu textilných povrchov, akými sú tkaniny alebo úplety.

(74) Čechvalová Dagmar, Bratislava, SK;

7 (51) D 21H 27/00, D 04H 1/72, 3/03

(21) 755-2000

(71) Eriksen Marianne Etlar, Rønde, DK; Andersen Carsten, Hasselager, DK;

(72) Eriksen Marianne Etlar, Rønde, DK; Andersen Carsten, Hasselager, DK;

(54) Distribútor vlákien

(22) 23.12.1998

(32) 23.12.1997

(31) 1520/97

(33) DK

(86) PCT/DK98/00581, 23.12.1998

(57) Formovacia skriňa (1) je súčasťou zariadenia na formovanie vláknovej vrstvy za sucha, napríklad na formovanie papiera. Do formovacej skrine (1) sa vzduchom zavádza mrak vlákien cez zásobovacie rúrky (6). Pod formovacou skriňou (1) sa nachádza formovacie sito (3) a vákuová skriňa (5). Aby sa dosahovala vysoká kapacita, ktorá by umožňovala spracovávať dlhé vlákna, nemá formovacia skriňa sieť alebo spodnú dosku. Namiesto toho má formovacia skriňa (1) otvorené dno, slúžiace na uvoľnenie vláknoitého materiálu na formovacie sito (3). Vo formovacej skrini (1) sa nachádzajú rotačné valce s hrotmi (7), ktoré v podstate pokrývajú celú prierezovú plochu formovacej skrine. Rotačné valce s hrotmi umožňujú dosiahnuť veľkú kapacitu na formovanie homogénnej vláknovej vrstvy na formovacom site a taktiež poskytujú možnosť spracovávať veľmi dlhé vlákna.

(74) Patentservis Bratislava, a. s., Bratislava, SK;

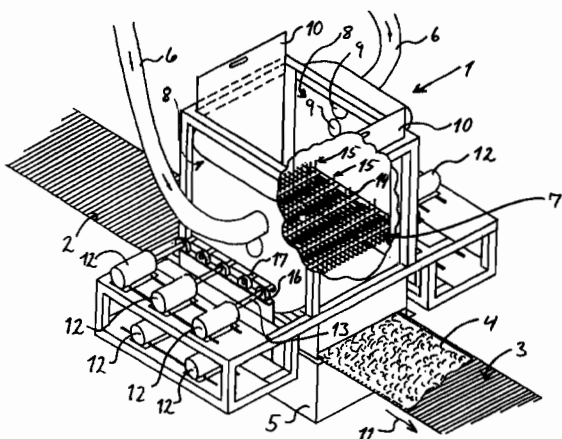

## Trieda E

7 (51) E 05B 19/02, 27/00

(21) 1885-99

(71) EVVA-Werk Spezialerzeugung von Zylinder- und Sicherheitsschlössern GmbH und Co. Kommanditgesellschaft, Wien, AT;

(72) Prunbauer Kurt, Herzogenburg, AT;

(54) Plochéy kľúč a valcová zámka

(22) 30.12.1999

(32) 26.05.1999

(31) A 938/99

(33) AT

(57) Plochéy kľúč na valcovú zámku je vybavený aspoň jednou ovládacou krivkou s ovládacími plochami, na snímacích miestach snímateľnými prostredníctvom jadrových kolíčkov valcovej zámky. Podstatou riešenia je, že plochéy kľúč má čelnú časť vybavenú aspoň dvomi ovládacími krivkami (ľavou a pravou ovládacou krivkou), ktoré sú usporiadané na oboch stranách strednej pozdĺžnej roviny plochého kľúča, pričom snímacie miesta sú na oboch stranách strednej pozdĺžnej roviny proti sebe navzájom posunuté.

(74) Juran Svetozár, JUDr., Bratislava, SK;

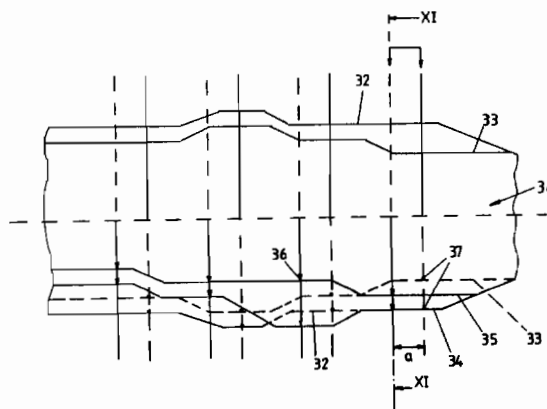

7 (51) E 05B 67/38, 67/24

(21) 847-2000

(71) MUL-T-LOCK TECHNOLOGIES LTD., Yavne, IL;

(72) Matyko Adalbert, Ashdod, IL;

(54) Visací zámok

(22) 16.11.1998

(32) 08.12.1997

(31) 122509

(33) IL

(86) PCT/IL98/00557, 16.11.1998

(57) Visací zámok (10) zahŕňajúci teleso (12) zámku definujúce horný povrch (14) a dolný povrch (16), pričom teleso (12) zámku má v sebe sfornovaný vývrt (18) preťahujúci sa z dolného povrchu (14) do polohy oddelenej (vzdialenej) od dolného povrchu (16); kľúčom ovládaný valček (20) zámku umiestnený vo vývrte (18) a majúci k dolnému



povrchu (16) otočený otvor (22) na dráhu kľúča, otvor (24) na vstup kľúča sformovaný v dolnom povrchu (16), aby sa ním umožnilo vsunutie kľúča do záberu s otvorom (22) na dráhu kľúča valčeka (20), a majúci takú veľkosť, že nedovoľuje valčeku (20) ním prejsť; závesné oko (26); zamykací mechanizmus umiestnený v telese (12) zámku a ovládaný valčekom (20) zámku na uzamknutie závesného oka (26); charakteristický časťou viacfunkčného zamykacieho horného chrániča (60), upevneného na hornom povrchu (14) telesa (12) zámku, pričom časť viacfunkčného zamykacieho horného chrániča (60) je dierovaná, aby ňou prešlo závesné oko (26), ktorého aspoň časť obklopuje, časť viacfunkčného zamykacieho horného chrániča (60) pokrýva vývrt (18) tak, že bráni prístupu do valčeka (20) z horného povrchu (14), závesné oko (26) a časť viacfunkčného zamykacieho horného chrániča (60) sú usporiadané tak, že keď je závesné oko (26) uzamknuté zamykacím mechanizmom, toto závesné oko (26) uzamyká časť viacfunkčného zamykacieho horného chrániča (60) v zábere s horným povrchom (14) telesa (12) zámku a v prekrytí vývrtu (18).

(74) Patentservis Bratislava, a. s., Bratislava, SK;

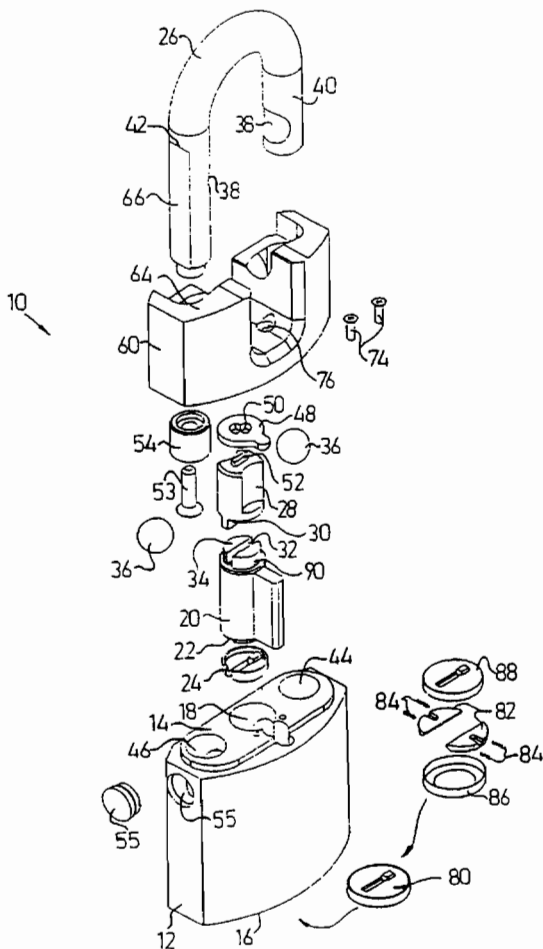

## Trieda F

7 (51) F 01L 7/02

(21) 703-99

(71) Bicek Juraj, Šaľa, SK;

(72) Bicek Juraj, Šaľa, SK;

(54) Zariadenie na rotačný rozvod nasávania výbušnej zmesi a vyprázdňovania od spalín spaľovacieho motora

(22) 26.05.1999

(57) Zariadenie na rotačný rozvod plynov je určené na piestové spaľovacie motory. Plnenie a vyprázdňovanie vykonáva otvor a výrez v čape rúrky na rúrke, pričom celá táto zostava je klzne vedená a tesnená v hlave motora puzdrom čapu.

7 (51) F 03B 3/12, B 23Q 5/06

(21) 1527-2000

(71) Sedláček Miroslav, Praha, CZ; Hostin Stanislav, Bratislava, SK;

(72) Sedláček Miroslav, Praha, CZ; Hostin Stanislav, Bratislava, SK;

(54) Hydromotor

(22) 19.05.1999

(32) 22.05.1998

(31) PÚV 8081-98

(33) CZ

(86) PCT/CZ99/00013, 19.05.1999

(57) Hydromotor, predovšetkým na pohon rotujúcich nástrojov, pozostávajúci z komory (2) vybavenej prívodom (10) kvapaliny a najmenej jedným výstupným otvorom (6), pred ktorým je na pridržiavacom zariadení uložený odvalovací rotor (7) tvorený telesom rotačného tvaru. Komora (2) má aspoň na vnútornom povrchu rotačný tvar so zúžujúcim sa priemerom. Komora (2) je na strane najväčšieho priemeru otvorená a na strane najmenšieho priemeru je obmedzená stenou (3), v ktorej strede je umiestnený otvor (4), ktorým s vôľou prechádza hriadeľ (5) nesúci odvalovací rotor (7). Hriadeľ (5) má vnútri komory (2) osadenie (8), ktorého priemer je väčší než priemer otvoru (4) v stene (3). Okolo otvoru (4) je v stene (3) umiestnených niekoľko výstupných otvorov (6).

(74) Rott, Růžička, Guttman, v. o. s., Bratislava, SK;

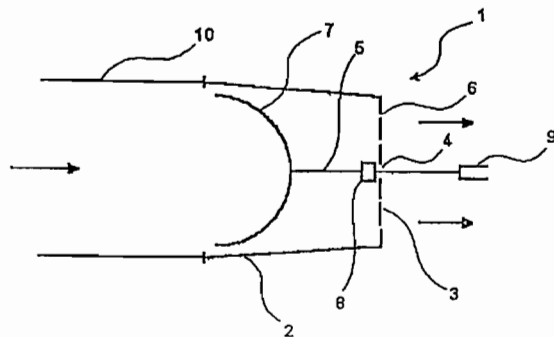

7 (51) F 16C 13/00 // B 41F 13/08

(21) 1076-2000

(71) FELIX BÖTTCHER GMBH & CO., Köln, DE;

(72) Cyzycki Stanislaus, Leverkusen, DE; Pickelmann Günter, Mönchengladbach, DE;

(54) **Valec pozostávajúci z kovového jadra a z mäkkého elastoméneho povlaku a spôsob nanášania povlaku na valec**

(22) 17.07.2000

(32) 22.07.1999

(31) 199 34 569.4

(33) DE

(57) Valec pozostávajúci z kovového jadra (1), z mäkkého elastoméneho povlaku (2) a z dvoch tuhých krčkov (3, 3') je medzi uvedeným kovovým jadrom (1) a uvedeným elastoménnym povlakom (2) vybavený tuhú kužeľovitú vrstvou (4) pevného elastoméru, trvalo pripevnenou ku kovovému jadru (1), a tuhú kužeľovitú mierne rozťahnutelnou oporou (5), ktorá je trvalo pripevnená k mäkkej elastoménej vrstve (2), pričom priestor umožňujúci bočné presúvanie opory na tuhej elastoménej vrstve (4) môže byť vytvorený medzi tuhú elastoménnou vrstvou (4) a oporou (5) prostredníctvom prúdiaceho stlačeného vzduchu. V priebehu vháňania vzduchu sa tu vytvára vzduchový vankúš, ktorý umožňuje bočné premiestňovanie a ukladanie objímky na kovové jadro (1). Po zastavení vháňania vzduchu sa objímka zmrští a tesne obopína kužeľovitú tuhú elastoménnu vrstvu (4).

(74) Bušová Eva, JUDr., Bratislava, SK;

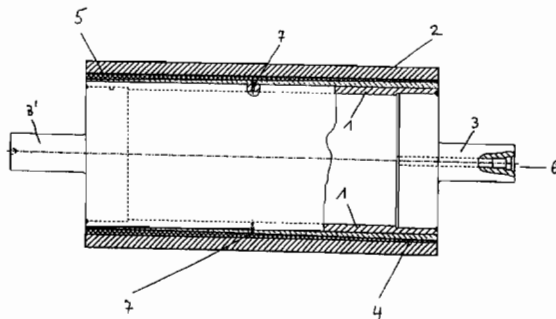

Ak sa nachádza tento piest (77, 84) v prvej polohe, leží v prvej vopred danej vzdialenosti od prvého konca (92) valca (70, 99, 136, 142). Ak sa piest (77, 84) nachádza vo svojej druhej polohe, leží v druhej vopred danej vzdialenosti od prvého konca (92) valca. Uvedená druhá vzdialenosť je pritom väčšia než prvá vzdialenosť. Puzdro (100, 104, 120, 121, 149, 132) ovládača ďalej zahŕňa kanál (71, 72, 73, 74, 80, 81, 133, 134, 135), ktorý umožňuje vedenie plynného a/alebo kvapalného média medzi valcom (70, 99, 136, 142) a spojovacím úsekom (103, 110, 130, 147) ovládača v prípade, že sa piest nachádza v uvedenej prvej polohe, a ktorý blokuje prúdenie tohto plynného a/alebo kvapalného média medzi valcom (70, 99, 136, 142) a spojovacím úsekom (103, 110, 130, 147) v prípade, že sa piest nachádza vo svojej druhej polohe.

(74) Rott, Růžička, Guttman, v. o. s., Bratislava, SK;

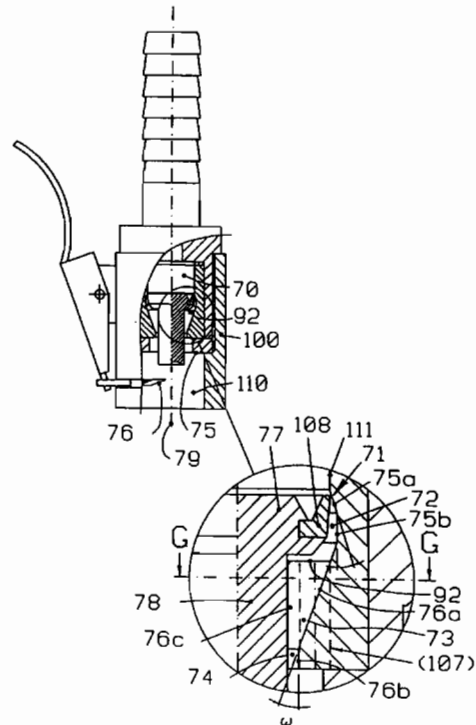

7 (51) F 16K 15/20 // B 60C 29/00

(21) 725-2000

(71) NVB International a/s, Birkerød, DK;

(72) Van der Blom Nicolaas, Birkerød, DK;

(54) **Ovládač ventilčeka**

(22) 19.11.1998

(32) 19.11.1997

(31) 97 00436

(33) DK

(86) PCT/DK98/00507, 19.11.1998

(57) Ovládač zahŕňa puzdro (100, 104, 120, 121, 149, 132), spojovací úsek (103, 110, 130, 147) na prijatie ovládaného ventilčeka, valec (70, 99, 136, 142) a v ňom pohyblivo umiestnený piest (77, 84), ktorý je pevne spojený s aktivačnou ihlou zaberajúcou s kužeľíkom ovládaného ventilčeka.

7 (51) F 16L 3/04, 3/10

(21) 1416-2000

(71) ULTRAFRAME (UK) LIMITED, Clitheroe, Lancashire, GB;

(72) Richardson Christopher, Clitheroe, Lancashire, GB;

(54) **Spojovacie ústrojenstvo**

(22) 26.01.1999

(32) 26.03.1998

(31) 9806428.0

(33) GB

(86) PCT/GB99/00262, 26.01.1999

(57) Spojovacie ústrojenstvo (10) na pripevnenie odkvapovej rúry na stenu pozostáva z prvej časti (12) upevniteľnej k povrchu a z druhej časti (14) pripevniteľnej k prvej časti (12) a tvoriace aspoň

častočné uzatvorenie rúry, pričom pripevnenie druhej časti (14) k prvej časti (12) je selektívne nastaviteľné, čím je nastaviteľná vzdialenosť rúry od povrchu.

(74) Čechvalová Dagmar, Bratislava, SK;

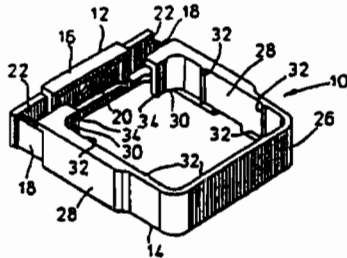

7 (51) F 16L 33/18, 33/22

(21) 1471-2000

(71) Geberit Technik AG, Jona, CH;

(72) Wili Hansruedi, Jona, CH;

(54) Spoj medzi nátrubkom, rúrkovitým dielom armatúry alebo fittingom a rúrkou

(22) 25.01.1999

(32) 03.04.1998

(31) 800/98

(33) CH

(86) PCT/CH99/00032, 25.01.1999

(57) Spoj nátrubka, rúrkovitého dielu armatúry alebo fittingu (3) s rúrkou (10), najmä vodovodnou rúrkou, má spojovací diel (7), ktorý sa prvým koncom (7a) dá lisovaným spojom spojiť s rúrkou (10) a druhým koncom (7b) s nátrubkom, dielom armatúry alebo fittingom (3). Druhý koniec (7b) spojovacieho dielu (7) vytvára s úložnou časťou (4) nátrubka, rúrkovitého dielu armatúry alebo fittingu (3) zásuvný spoj. Na pripojenie rúrky (10), napríklad na armatúru, sa musí po vytvorení lisovaného spoja nasadiť len fitting (3).

(74) Patentservis Bratislava, a. s., Bratislava, SK;

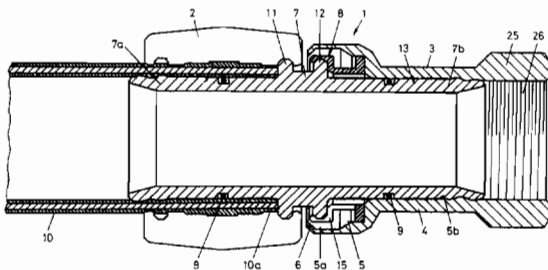

7 (51) F 25B 19/00, F 25D 23/00

(21) 1782-99

(71) EXXON PRODUCTION RESEARCH COMPANY, Houston, TX, US;

(72) Bowen Ronald R., Magnolia, TX, US; Minta Moses, Sugar Land, TX, US;

(54) Systémy distribúcie skvapalneného zemného plynu pozemnými dopravnými prostriedkami

(22) 18.06.1998

(32) 20.06.1997, 28.07.1997, 19.12.1997

(31) 60/050 280, 60/053 966, 60/068 110

(33) US, US, US

(86) PCT/US98/12744, 18.06.1998

(57) Systémy sú upravené na distribúciu komprimovaného skvapalneného zemného plynu pri tlaku od asi 1 035 kPa (150 psi) do asi 7 590 kPa (1 100 psi) a pri teplote od asi -123 °C (-190 °F) do asi -62 °C (-80 °F). Systémy zahŕňajú aspoň jeden kontajner, ktorý je konštruovaný z nízko legovanej ocele extrémne vysokej pevnosti obsahujúcej menej ako 9 % hmotn. niklu a majúcej pevnosť v ťahu väčšiu ako 830 MPa (120 ksi) a DBTT nižšiu ako asi -73 °C (-100 °F).

(74) Rott, Růžička, Guttman, v. o. s., Bratislava, SK;

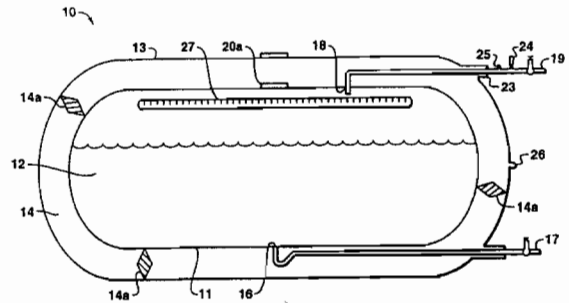

7 (51) F 25B 19/00, F 17C 7/02

(21) 870-2000

(71) EXXONMOBIL UPSTREAM RESEARCH COMPANY, Houston, TX, US;

(72) Minta Moses, Sugar Land, TX, US; Kelley Lonny R., Houston, TX, US; Kelley Bruce T., Kingwood, TX, US; Kimble E. Lawrence, Sugar Land, TX, US; Rigby James R., Kingwood, TX, US; Steele Robert E., Seabrook, TX, US;

(54) Prevádzkové komponenty, kontajnery a rúrky vhodné na skladovanie a transport tekutín pri kryogénnych teplotách

(22) 18.06.1998

(32) 19.12.1997

(31) 60/068 208

(33) US

(86) PCT/US98/12725, 18.06.1998

(57) Prevádzkové komponenty, kontajnery a rúrky sú konštruované z nízko legovaných ocelí extrémne vysokej pevnosti, ktoré obsahujú menej než 9 % hmotn. niklu a majú pevnosť v ťahu nižšiu než 830 MPa (120 ksi) a DBTT nižšiu než asi -73 °C (-100 °F).

(74) Rott, Růžička, Guttman, v. o. s., Bratislava, SK;

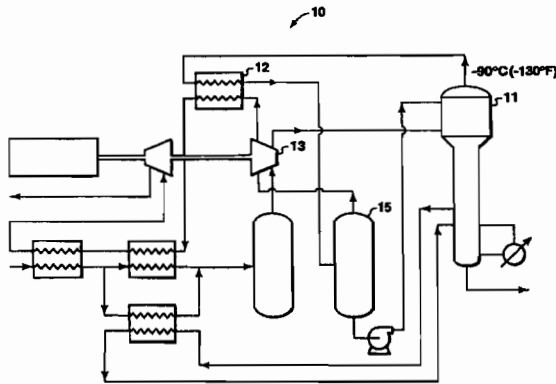

7 (51) F 41A 9/72

(21) 1318-2000

(71) OTKRYTOE AKTSIONERNOE OBSCHES-TVO „IZHMASH”, Izhevsk, RU; ZAKRYTOE AKTSIONERNOE OBSCHES-TVO „RUSPA-M”, Moscow, RU;

(72) Kalashnikov Viktor Mikhailovich, Izhevsk, RU; Dragunov Alexei Evgenievich, Izhevsk, RU; Bezborodov Nikolai Alexandrovich, Izhevsk, RU; Baranov Vladislav Nikolaevich, Moscow, RU;

(54) Zásobník strelnej zbrane

(22) 12.01.1999

(86) PCT/EA99/00001, 12.01.1999

(57) Zásobník pozostáva z oválneho plášt'a (1) so zadným krytom (3), predným krytom (8) a s hladkým vnútorným povrchom. Dutý valec (2) pevne pripevnený k zadnému krytu (3) je umiestnený vnútri tohto plášt'a. Na vonkajšom povrchu valca (2) je vytvorená závitnica (4). Oddeľovač (6) je umiestnený vnútri plášt'a medzi vnútorným povrchom a závitnicou (4) s možnosťou otáčavého pohybu, priečhodné pozdĺžne drážky umiestnené po obvode sú vytvorené v stenách oddeľovača (6). Vytáhovateľ nábojov je nepohyblivo prichytený k zadnému koncu valca (2) v jeho hornej časti. Pružina (10) je usporiadaná vnútri valca, jeden koniec tejto pružiny je pevne spojený so zadným krytom (3), druhý koniec s predným krytom (8). Plnič (11) je pripevnený k hornej zadnej časti plášt'a (1) a podávač (13) sa nachádza v pozdĺžnych drážkach oddeľovača (6). Puzdro (14) s výbežkom (15) na pripevnenie zásobníka k strelnej zbrani je pripevnené v prednej časti plášt'a (1).

(74) Čechvalová Dagmar, Bratislava, SK;

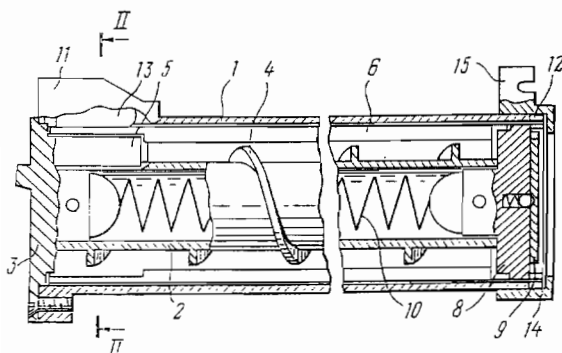

7 (51) F 41H 1/02

(21) 1096-2000

(71) Twaron Products GmbH, Wuppertal, DE;

(72) Fels Achim, Wuppertal, DE; Böttger Christian, Remscheid, DE; Polligkeit Wolfgang, Herborn, DE; Neu Steffen, Haiger, DE; Klingspor Christoph, Hickory, NC, US;

(54) Ochranný odev, najmä odev na ochranu proti bodným a/alebo strelným poraneniam

(22) 18.01.1999

(32) 22.01.1998

(31) 19802242.5

(33) DE

(86) PCT/EP99/00258, 18.01.1999

(57) Ochranný odev na ochranu proti bodným poraneniam je vytvorený z viac než jednej vrstvy plošného útvaru, ktorý je potiahnutý veľmi tvrdými materiálmi. Uvedené veľmi tvrdé materiály sa nanášajú podľa technológie brúsnych materiálov. Tento ochranný odev poskytuje rovnako dobrú ochranu proti nožovitým a ihlovitým bodným zbraňam. Na ochranný odev, ktorý má chrániť pred bodnými a strelnými poraneniami, sa skombinuje zväzok z 2 až 20 vrstiev plošného útvaru, potiahnutého veľmi tvrdými materiálmi, so zväzkom zo 6 až 50 vrstiev nepotiahnutej aramidovej tkaniny.

(74) Majlingová Marta, Ing., Bratislava, SK;

Trieda G

7 (51) G 07F 7/10, 19/00

(21) 1227-2000

(71) CARD LINE, s. r. o., Praha, CZ;

(72) O'Hayon Eliahou, Praha, CZ;

(54) Systém na elektronický bezhotovostný nákup tovaru a služieb prostredníctvom platobných kariet

(22) 13.12.1999

(32) 16.12.1998

(31) PUV 8804-98

(33) CZ

(86) PCT/CZ99/00050, 13.12.1999

(57) Systém na elektronický bezhotovostný nákup tovaru a služieb prostredníctvom platobných kariet, prípadne aj verejnej počítačovej siete, obsahuje blok (3) operátora predajcu, najmenej jeden blok (4) dodávateľa tovaru alebo služby, blok (1) bankových operácií s platobnou kartou a blok (2) držiteľa platobnej karty. Blok (1) bankových operácií s platobnou kartou je spojený s blokom (2) držiteľa platobnej karty na odoslanie údajov o tovaroch alebo službách dostupných cez blok (3) operátora predajcu s identifikáciou tohto bloku (3) operátora predajcu, pričom blok (2) držiteľa platobnej karty je ďalej spojený s blokom (3) operátora predajcu, ktorý je prepojený jednak s blokom (1) bankových operácií s platobnou kartou a jednak s aspoň jedným blokom (4) dodávateľa tovaru alebo služby.

(74) Mešková Viera, Ing., Bratislava, SK;

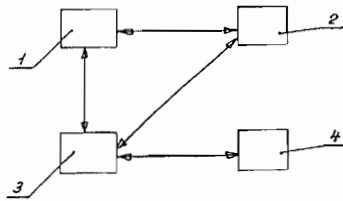

## 7 (51) G 21F 9/00

(21) 1497-2000

(71) NURESCCELL, INC., New Port Beach, CA, US;

(72) Joseph Adrian, Newport Beach, CA, US;

(54) Žiareniu odolná, teplotou tvrditeľná kompozícia

(22) 05.11.1999

(32) 06.11.1998

(31) 09/187 641

(33) US

(86) PCT/US99/26256, 05.11.1999

(57) Tieniaci materiál, ktorý odoláva jadrovému žiareniu, ako aj vysokým teplotám a je osobitne vhodný na zapuzdovanie rádioaktívnych odpadových materiálov pri ich imobilizácii. Uvedený materiál je zmes obsahujúca dva alebo viac organických polymérov, pričom zahŕňa plnivo, ktoré je zosieťované s polyfenylovými vedľajšími reťazcami uvedených polymérov a kopolymérov. Ďalšie plnivá poskytujú rádioaktívne tienenie a možno ich celkom zahrnúť do zosieťovaného materiálu. Materiál podľa vynálezu obsahuje húževnatú maticu so zabudovanými časticami žiarenie tieniacich látok a tepelne dobre vodivých materiálov, ktoré majú vo všeobecnosti vlastnosti podobné keramickým alebo keramokovovým materiálom. Materiál podľa vynálezu je za tepla vytvrditeľný (termoset) a môže predstavovať mimoriadne tvrdý materiál, napríklad môže mať šmykovú pevnosť 140 MPa (20 000 psi). Materiál pozostáva zo zmesi vulkanizovanej gumeny a/alebo gume podobných polymérov, ďalej z rôznych inklúzií tieniacich žiarenie, polyimidovej živice a fenolformaldehydovej živice. Po zmiešaní vo vhodných pomeroch materiál tvrdne pri zvýšených teplotách (napríklad pri 260 °C).

(74) Bachratá Magdaléna, Mgr., Bratislava, SK;

**Trieda H**

## 7 (51) H 02G 3/04, 9/06, F 16L 3/26, B 60R 16/02

(21) 1103-2000

(71) FEDERAL-MOGUL SYSTEMS PROTECTION GROUP INC., Exton, PA, US;

(72) Martin Lee H., West Chester, PA, US;

(54) Ochranná rúrkovitá objímka s pozdĺžnym rozrezaním

(22) 11.01.1999

(32) 23.01.1998

(31) 09/012 714

(33) US

(86) PCT/IB99/00026, 11.01.1999

(57) Ochranná rúrkovitá objímka (10) na ukladanie pozdĺžneho substrátu pozostávajúca z rúrkovitého

plášťa (1) z elasticky pružného materiálu, ktorý je vybavený po obvode sa rozkladajúcim povrchovým zvlnením (12, 13) a bočne usporiadaným pozdĺžnym rozrezaním (25) jeho steny. Bočné strany pozdĺžneho rozrezania sú vymedzené okrajmi (21, 22) povrchovo zvlnenej steny plášťa, ktoré sú predpäté smerom k sebe a do navzájom priliehajúceho bočného opretia. Bočné priliehajúce okraje (21, 22) pozdĺžneho rozrezania sú vybavené upevňovacími prostriedkami (30) vo forme komplementárnych prúžkov upevňovacej pásky (14, 15) vybavenej háčikmi a očkami, ktoré pri uzavretí pozdĺžneho rozrezania navzájom zaberajú. Háčikmi a očkami vybavená upevňovacia páska zabraňuje premiestňovaniu okrajov pozdĺžneho rozrezania proti sebe, čím eliminuje nežiaducu hlučnosť počas funkčného použitia objímky.

(74) Hörmannová Zuzana, Ing., Bratislava, SK;

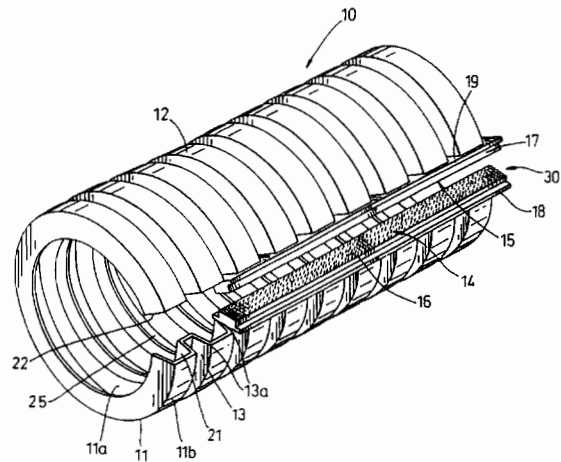

## 7 (51) H 02G 3/04

(21) 1463-2000

(71) HAENSEL VERBUNDTECHNIK GMBH &amp; CO. KG, Iserlohn, DE; ATES - ADVANCED TECHNICAL ENGINEERING SYSTEMS AG, Altenrhein, CH;

(72) Krause Ulrich, Iserlohn, DE; Schulte Wolfgang, Bonn, DE;

(54) Ochranný plášť na predĺžené objekty, najmä káble, závesné systémy na káble a vedenia a jeho použitie

(22) 31.03.1998

(86) PCT/EP98/01856, 31.03.1998

(57) Ochranný plášť (1) na predĺžené objekty, ktorý má prinajmenšom dvojvrstevnú štruktúru skladajúcu sa z najmenej dvoch textilných vrstiev (2, 3). Prvá textilná vrstva (2) smeruje k objektu, ktorý sa má chrániť, pričom je vytvorená z netkaného materiálu zo syntetických vlákien. Druhá textilná vrstva (3) je usporiadaná na vonkajšej strane prvej vrstvy (2), pričom je vytvorená z dvojštrpcovo pleteného velúru s velúrovými slučkami usporiadanými tak, aby smerovali von, a obe textilné vrstvy sú navzájom zlepené, prinajmenšom na určitých miestach.

(74) Majlingová Marta, Ing., Bratislava, SK;

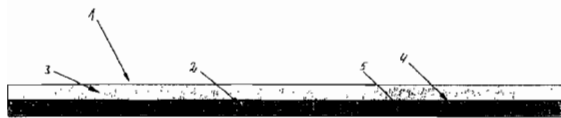

- 7 (51) **H 02K 15/04**  
 (21) **1337-2000**  
 (71) ELMOTEC ELEKTRO-MOTOREN-TECHNIK GMBH, Karben, DE;  
 (72) Sadiku Sadik, Neuberg, DE;  
 (54) **Spôsob a zariadenie na výrobu vlnitého vinutia na statory alebo rotory elektrických strojov**  
 (22) 22.12.1999  
 (32) 13.01.1999  
 (31) 199 00 922.8  
 (33) DE  
 (86) PCT/EP99/10265, 22.12.1999  
 (57) Pri spôsobe výroby pomocou opísaného zariadenia sa drôt (18) privádzaný prostredníctvom vedenia (20) drôtu navíja na tvarové teleso (10) otáčavo poháňateľnej šablóny (10, 12), ktoré je vytvorené s prehĺbeniami (16), a počas jej otáčania sa prostredníctvom radiálne pohyblivých vonkajších tvarových prvkov (12) cyklicky vtláča vždy do príslušných prehĺbení (16). Následne sa vlnito vytvorené závit drôtu prevedú do pozdĺžnej štrbiny axiálne pred tvarovým telesom (10) umiestneného zberača (34) vinutia, ktorý je počas vytvárania závit v podstate nehybný. Aby bolo jednoduchým spôsobom získané úplné vlnité vinutie, koniec posledného závit vlnitého vinutia sa tvaruje prídavným pohybom dopredu aspoň jedného z tvarových prvkov (12), v inej uhlovej polohe šablóny (10, 12) než pri cyklicky uskutočňovanom tvarovacím pohybe, do príslušného prehĺbenia (16).  
 (74) Hörmannová Zuzana, Ing., Bratislava, SK;

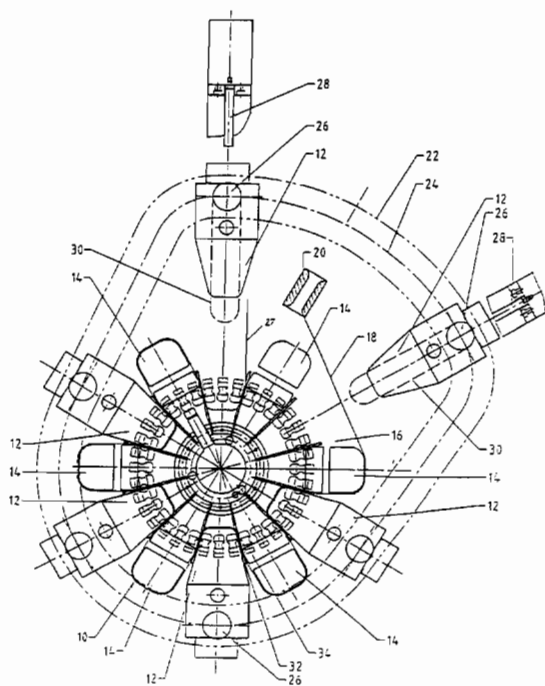

- 7 (51) **H 02M 7/00**  
 (21) **1039-2000**  
 (71) ALSTOM BELGIUM S. A., Charleroi, BE;  
 (72) Masselus Jean-Emmanuel, Mont-sur-Marchienne, BE; Colasse Alexis, Jambes, BE; Bodson Jean-Marie, Wavre, BE;  
 (54) **Výkonový menič**  
 (22) 26.01.1999  
 (32) 28.01.1998  
 (31) 98870015.9  
 (33) EP  
 (86) PCT/BE99/00011, 26.01.1999  
 (57) Jednosmerným napätím (Ucat) napájaný výkonový menič sa skladá zo statických spínačov typu IGBT. Tento výkonový menič obsahuje aspoň jeden IGBT modul (10), ktorý je priamo spojený s chladiacim blokom (14), ktorý je napojený na sústavu rebier (0) alebo podobnú sústavu, chladiaci blok (14) a rebra (0) sú od seba izolované (13) a chladiaci blok (14) napojený na IGBT modul(y) (10) je nastavený do stredného potenciálu medzi potenciálom rebier (10) a vysokým bodom napájacieho napätia (+Ucat) výkonového meniča.  
 (74) Patentservis Bratislava, a. s., Bratislava, SK;

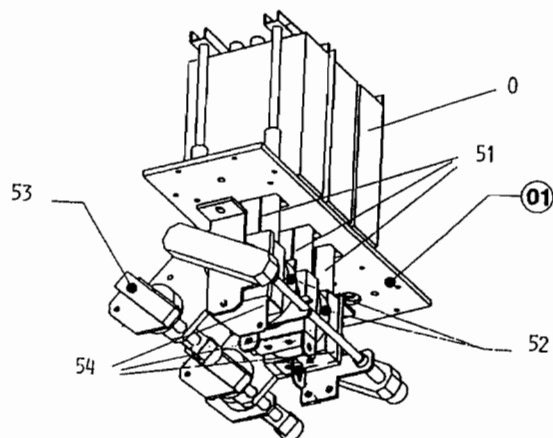

- 7 (51) **H 02P 21/00**  
 (21) **1129-2000**  
 (71) Schrödl Manfred, Dipl. Ing. Dr., Siegraben, AT;  
 (72) Schrödl Manfred, Dipl. Ing. Dr., Siegraben, AT;  
 (54) **Spôsob regulácie trojfázového stroja bez mechanického otočného snímača**  
 (22) 29.01.1999  
 (32) 30.01.1998  
 (31) A 187/98  
 (33) AT  
 (86) PCT/AT99/00025, 29.01.1999  
 (57) Spôsob regulácie trojfázového stroja (8) bez mechanického snímača, pri ktorom sa meria jediná merateľná premenná hodnota pomocného vradného obvodu (zk), ktorou je prúd (Izk) alebo napätie (Uzk). Pritom sa zisťuje vzťah medzi nárastom fázového prúdu a indukovaným prúdom pomocou skutočného stavu zopnutia meniča (1), ktorý zodpovedá magnetickému toku alebo polohe rotora trojfázového stroja (8). Menič (1) je na vstupe (2) napájaný striedavým prúdom zo siete.

Výstup (3) meniča (1) je spojený cez pomocný vradený obvod (zk) so striedačom (4) vybaveným polovodičovým usmerňovačom (5). Napätie ( $U_{zk}$ ) pomocného vradeného obvodu (zk) je privedené cez kondenzátor (6) k meracej a riadiacej jednotke (7). Cez odpor (R) je privedený na meracu a riadiacu jednotku (7) prúd ( $I_{zk}$ ) vradeného obvodu (zk). Meracou a riadiacou jednotkou (7) sa zisťuje tiež skutočný stav zopnutia. Regulovaný trojfázový stroj (8) je pripojený na polovodičový usmerňovač (5). Vypočítanými riadiacimi signálmi (9) sa riadi menič (4).

(74) Čechvalová Dagmar, Bratislava, SK;

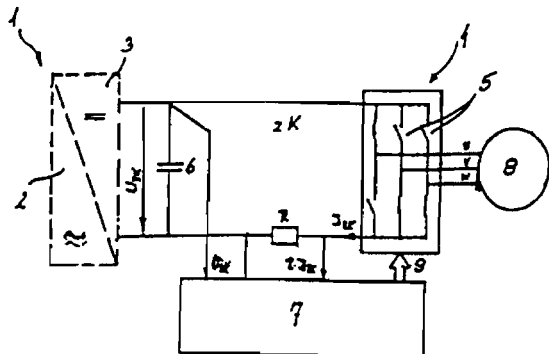

7 (51) H 04M 1/24

(21) 984-2000

(71) AFRICA DEVELOPMENT ENTERPRISES CC., Durban, Kwa Zulu Natal, ZA;

(72) Gailbraith Bruce Graham, Cowies Hill, Kwa Zulu Natal, ZA;

(54) **Pasívny telekomunikačný monitorovací systém**

(22) 28.12.1998

(32) 26.12.1997

(31) 97/10622

(33) ZA

(86) PCT/US98/27668, 28.12.1998

(57) Pasívny systém na monitorovanie hlasových, dátových, obrazových, textových alebo iných telekomunikačných médií zákazníkom, ktorý spája monitorovanú linku (12) so spracovacou jednotkou (14), ktorá meria signály prechádzajúce linkou (12) a porovnáva namerané signály s preddefinovanými hodnotami alebo monitoruje priebeh volania. Tiež zahŕňa lokálny displej (16), kde zobrazenie môže byť súčasne sprevádzané zvukovým signálom. Lokálny displej (16) slúži na oznámenie stavu linky určeného spracovacou jednotkou (14).

(74) Rott, Růžička, Guttmann, v. o. s., Bratislava, SK;

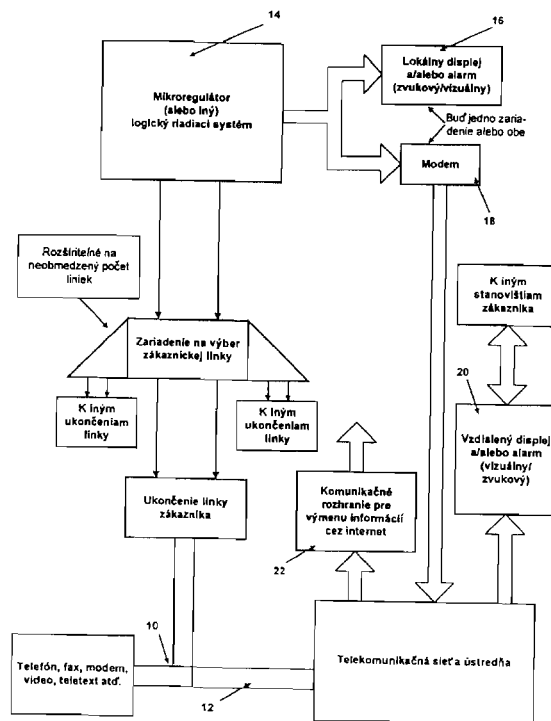

7 (51) H 04M 1/72, H 04Q 7/32

(21) 856-2000

(71) Robert Bosch GmbH, Stuttgart, DE;

(72) Moeller Stephan, Hannover, DE; Murgas Hans, Koenigstein, DE;

(54) **Spôsob prevádzky telekomunikačného vysielačieho zariadenia a telekomunikačné vysielačie zariadenie**

(22) 10.12.1998

(32) 11.12.1997

(31) 197 55 049.5

(33) DE

(86) PCT/DE98/03634, 10.12.1998

(57) Spôsob prevádzky telekomunikačného vysielačieho zariadenia (1), kde sa pri požiadavke na spojenie telekomunikačným vysielačím zariadením (1) preskúša, či sa dá uskutočniť bezdrôtové spojenie s rádiovým modulom (5). V prípade, že toto bezdrôtové spojenie s rádiovým modulom (5) môže byť uskutočnené, sa medzi telekomunikačným vysielačím zariadením (1) a rádiovým modulom (5) bezdrôtovo prenesú signály a z rádiového modulu (5) sa vyšlú signály s vopred stanoveným výkonom, ktoré sú odvodené od prijatých signálov. Pri prerušení bezdrôtového prenosu medzi telekomunikačným vysielačím zariadením (1) a rádiovým modulom (5) sa z telekomunikačného vysielačieho zariadenia (1) vyšlú signály s ďalším vopred stanoveným výkonom. Telekomunikačné vysielačie zariadenie (1) obsahuje kontrolné zariadenie (15), ktoré ovláda prepínač (20) spájajúci rozhranie (10) a rádiovú jednotku (30) s vysielačou jednotkou (25).

(74) Bušová Eva, JUDr., Bratislava, SK;

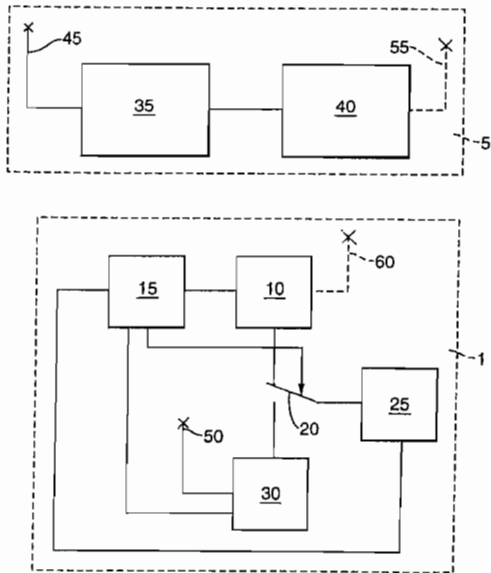

7 (51) H 05B 3/14

(21) 1134-2000

(71) Elsässer Manfred, Patsch, AT; LATEC AG, Zollikon, CH;

(72) Oppitz Hans, Mils, AT;

(54) **Plošný vyhrievací článok**

(22) 02.02.1999

(32) 02.02.1998, 26.05.1998, 26.05.1998,  
26.05.1998, 26.05.1998

(31) A 162/98, 198 23 493.7, 198 23 494.5,  
198 23 531.3, 198 23 498.8

(33) AT, DE, DE, DE, DE

(86) PCT/EP99/00669, 02.02.1999

(57) Článok pozostáva z tenkej odporovej vrstvy (2) obsahujúcej elektricky vodivý polymér a z najmenej dvoch plošných elektród (3, 4) usporiadaných oddelene od seba na jednej strane odporovej vrstvy (2), pričom elektricky vodivý polymér má vlastnú elektrickú vodivosť spôsobenú obsahom prímеси kovu alebo polokovu.

(74) Majlingová Marta, Ing., Bratislava, SK;

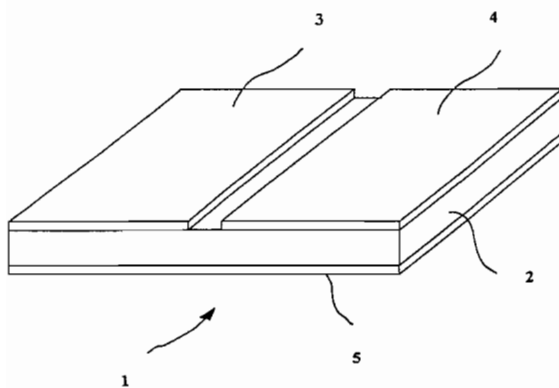



## FG4A

## Udelené patenty

281271	C 04B 28/02	281296	C 07C 53/08	281321	C 12P 13/04	281346	A 61K 31/135
281272	B 65B 25/06	281297	C 07C 277/18	281322	C 21B 7/18	281347	C 03C 13/00
281273	B 65D 21/02	281298	B 65D 65/12	281323	F 21V 21/18	281348	B 65D 39/08
281274	C 07D 487/04	281299	C 07F 7/18	281324	C 12P 21/02	281349	C 11D 1/00
281275	B 60M 1/28	281300	G 02B 6/38	281325	A 61K 7/08	281350	A 23D 9/00
281276	C 21B 13/14	281301	A 01N 43/90	281326	D 21F 5/18	281351	C 04B 18/02
281277	C 08L 75/04	281302	C 07C 401/00	281327	C 07D 327/04	281352	C 07C 229/48
281278	B 61F 5/26	281303	C 22B 5/12	281328	A 01G 9/10	281353	A 01N 27/00
281279	C 07D 231/16	281304	C 07C 333/20	281329	C 22B 5/14	281354	B 65D 71/00
281280	C 21B 7/16	281305	A 23C 9/156	281330	C 02F 11/00	281355	G 21F 9/28
281281	A 01N 43/707	281306	E 01B 27/08	281331	E 05B 27/00	281356	C 07D 261/08
281282	C 07D 277/68	281307	E 05B 17/20	281332	C 21D 8/12	281357	C 07C 311/58
281283	G 01V 3/00	281308	D 21C 9/16	281333	C 07K 9/00	281358	C 07D 207/34
281284	F 16H 61/02	281309	C 07H 19/20	281334	A 01D 41/14	281359	B 09B 3/00
281285	C 07D 257/02	281310	B 62J 19/00	281335	B 27B 33/08	281360	C 07D 215/48
281286	C 12N 1/20	281311	C 08L 95/00	281336	C 12S 3/14	281361	G 21F 9/00
281287	A 23G 3/30	281312	A 61K 31/565	281337	A 61K 7/06	281362	A 01N 25/14
281288	C 07D 235/02	281313	C 07C 29/38	281338	C 07C 271/54	281363	C 07C 317/50
281289	B 03C 3/68	281314	C 07D 307/83	281339	A 61K 31/55	281364	C 10B 1/10
281290	D 21C 9/153	281315	C 09C 1/48	281340	D 01D 5/253	281365	E 03D 5/09
281291	E 02D 35/00	281316	A 61K 31/275	281341	C 07D 417/04	281366	A 01N 33/18
281292	D 01F 2/00	281317	A 61K 31/275	281342	B 22D 11/06	281367	A 61K 35/22
281293	A 61K 31/70	281318	A 61K 31/275	281343	C 03B 37/04	281368	A 61K 35/22
281294	E 04B 1/68	281319	C 07K 7/23	281344	E 03B 9/02	281369	G 01N 33/94
281295	C 07B 63/00	281320	C 12N 1/14	281345	B 65D 19/34	281370	C 21D 9/52

7 (51) A 01D 41/14, 45/22

(11) 281334

(40) 08.02.1995

(21) 3479-92

(73) Schrattenecker Franz, Ing., Eggerding, AT;

(72) Schrattenecker Franz, Ing., Eggerding, AT;

(54) **Predradený prídavný prístroj na žacie mláčačky na zber repky alebo konských bôbov**

(22) 24.11.1992

(31) A 2334/91

(32) 25.11.1991

(33) AT

(74) Bezák Marián, Ing., Bratislava, SK;

7 (51) A 01G 9/10, A 01N 43/52, 43/74

(11) 281328

(40) 14.10.1992

(21) 358-92

(73) The Chinnet Company Technology, Waterville, ME, US;

(72) Dall Paul E., Waterville, US;

(54) **Záhradnícky kontajner z tvarovanej vlákniny odolný proti degradácii a spôsob jeho výroby**

(22) 07.02.1992

(31) 07/652,946, 07/773,346

(32) 08.02.1991, 07.10.1991

(33) US, US

(74) Bušová Eva, JUDr., Bratislava, SK;

(54) **Pesticídny prostriedok vo forme vo vode dispergovateľných granúl a spôsob jeho výroby**

(22) 12.10.1993

(31) 07/968 723, 07/968 926

(32) 30.10.1992, 30.10.1992

(33) US, US

(86) PCT/EP93/02792, 12.10.1993

(74) Žovicová Viera, Mgr., Bratislava, SK;

7 (51) A 01N 27/00, 29/00, 33/00, 33/04, A 61K 7/48

(11) 281353

(40) 10.09.1997

(21) 1106-95

(73) Univerzita Komenského, Bratislava, SK;

(72) Devínsky Ferdinand, prof. Ing., DrSc., Bratislava, SK; Mlynarčík Dušan, doc. RNDr., DrSc., Bratislava, SK; Lacko Ivan, doc. Ing., Bratislava, SK;

(54) **Autosterilizačný širokospektrálny dezinfekčný a antiseptický prípravok**

(22) 06.09.1995

7 (51) A 01N 33/18, 25/04

(11) 281366

(40) 12.02.2001

(21) 3947-87

(73) American Cyanamid Company, Wayne, NJ, US;

(72) Morgan Leonard John, Fareham, Hampshire, GB; Bell Mark, Fareham, Hampshire, GB;

(54) **Vodná suspenzná koncentrovaná pesticídna kompozícia a spôsob jej výroby**

(22) 29.05.1987

(74) Bušová Eva, JUDr., Bratislava, SK;

7 (51) A 01N 25/14, B 01J 2/20

(11) 281362

(40) 09.08.1995

(21) 550-95

(73) BASF Corporation, Parsippany, NJ, US;

(72) Fersch Ken, Apex, NC, US; Byrne Thomas, Chapel Hill, NC, US;

7 (51) **A 01N 43/707, 43/12, 47/22 // (A 01N 43/707, 43:12, 47:22, 25:14) (A 01N 43/12, 43:707, 47:12)**  
 (11) **281281**  
 (40) 19.02.1992  
 (21) 1968-91  
 (73) BAYER AKTIENGESELLSCHAFT, Leverkusen, DE;  
 (72) Wieschollek Raphael, Dr., Leverkusen, DE; Feucht, Dieter, Dr. Dipl. Ing. agr., Monheim, DE;  
 (54) **Herbicídny prostriedok vo forme pevných hotových prípravkov, spôsob jeho výroby a použitie**  
 (22) 27.06.1991  
 (31) P 40 21 604.7, P 41 14 801.0  
 (32) 06.07.1990, 07.05.1991  
 (33) DE, DE  
 (74) Hörmannová Zuzana, Ing., Bratislava, SK;

7 (51) **A 01N 43/90, A 61K 9/00**  
 (11) **281301**  
 (40) 08.05.1996  
 (21) 1362-95  
 (73) MERCK & CO., INC., Rahway, NJ, US;  
 (72) Choi Hoo-Kyun, Blue Bell, PA, US; Williams James B., Lansdale, PA, US;  
 (54) **Prostriedok na miestne podanie proti ektoparazitom a endoparazitom**  
 (22) 28.04.1994  
 (31) 059 787, 059 699  
 (32) 10.05.1993, 10.05.1993  
 (33) US, US  
 (86) PCT/US94/04664, 28.04.1994  
 (74) Majlingová Marta, Ing., Bratislava, SK;

7 (51) **A 23C 9/156, 23/00, A 23L 1/48**  
 (11) **281305**  
 (40) 07.05.1997  
 (21) 1258-95  
 (73) FOODINVEST GROUP S. r. l., Teramo, IT;  
 (72) Malavolta Aristide Romano, Bellante Stazione, IT; Maiorano Antonio, Rome, IT;  
 (54) **Krém do mliečnych cukrovínek a mliečna cukrovinka**  
 (22) 06.10.1995  
 (74) Patentservis Bratislava, a. s., Bratislava, SK;

7 (51) **A 23D 9/00**  
 (11) **281350**  
 (40) 11.01.1995  
 (21) 243-94  
 (73) KRAFT FOODS, INC., Northfield, IL, US;  
 (72) Cante Charles John, Bedford Hills, NY, US; Gbogi Emmanuel Olabode, Tarrytown, NY, US; Saleeb Fouad Zaki, Pleasantville, NY, US;  
 (54) **Potravinársky prípravok na báze rastlinného oleja**  
 (22) 28.02.1994  
 (31) 029 271  
 (32) 10.03.1993  
 (33) US  
 (74) Hörmannová Zuzana, Ing., Bratislava, SK;

7 (51) **A 23G 3/30**  
 (11) **281287**  
 (40) 10.09.1997  
 (21) 459-97  
 (73) WARNER-LAMBERT COMPANY, Morris Plains, NJ, US;  
 (72) Orlandi Daniel A., Long Valley, NJ, US; Wong Lucy Lee, Lake Hiawatha, NJ, US; Olaya Hector, Parsippany, NJ, US; Bilka Kenneth Paul, Floral Park, NY, US;  
 (54) **Žuvačka so stredom plneným ovocnou šťavou**  
 (22) 22.09.1995  
 (31) 08/321 499  
 (32) 12.10.1994  
 (33) US  
 (86) PCT/US95/12285, 22.09.1995  
 (74) Bušová Eva, JUDr., Bratislava, SK;

7 (51) **A 61K 7/06, 7/08, C 11D 3/37**  
 (11) **281337**  
 (40) 16.07.1991  
 (21) 3097-90  
 (73) Colgate-Palmolive Company, New York, NY, US;  
 (72) Patel Amrit M., Dayton, NJ, US; Robbins Clarence R., Martinsville, NJ, US;  
 (54) **Stabilný šampón s kondicionérom**  
 (22) 21.06.1990  
 (31) 507,335  
 (32) 09.04.1990  
 (33) US  
 (74) Hörmannová Zuzana, Ing., Bratislava, SK;

7 (51) **A 61K 7/08, 7/06**  
 (11) **281325**  
 (40) 16.07.1991  
 (21) 3098-90  
 (73) Colgate-Palmolive Company, New York, NY, US;  
 (72) Hartnett Donna A., Dayton, US; Reich Charles, Highland Park, US; Patel Amrit M., Dayton, US; Robbins Clarence R., Martinsville, US;  
 (54) **Šampón na úpravu vlasov**  
 (22) 21.06.1990  
 (31) 507 328  
 (32) 09.04.1990  
 (33) US  
 (74) Hörmannová Zuzana, Ing., Bratislava, SK;

7 (51) **A 61K 31/135**  
 (11) **281346**  
 (40) 12.02.2001  
 (21) 3145-89  
 (73) Buyske Donald A., Morris Plains, NJ, US;  
 (72) Buyske Donald A., Morris Plains, NJ, US;  
 (54) **Náplast'ová štruktúra na použitie na liečbu Parkinsonovej choroby, Alzheimerovej choroby a depresíí**  
 (22) 25.05.1989  
 (74) Hörmannová Zuzana, Ing., Bratislava, SK;

- 7 (51) **A 61K 31/275, 31/42, C 07C255/21, C 07C 255/23, C 07D 261/18, 317/66, 413/12**  
 (11) **281316**  
 (40) 15.01.1992  
 (21) 1450-91  
 (73) HOECHST AKTIENGESELLSCHAFT, Frankfurt am Main, DE;  
 (72) Bartlett Robert Ryder, Dr., Darmstadt, DE; Kämmerer Friedrich-Johannes, Dr., Hochheim am Main, DE;  
 (54) **Izoxazol-4-karboxamidy, spôsob ich výroby, farmaceutický prostriedok tieto zlúčeniny obsahujúci a ich použitie**  
 (22) 16.05.1991  
 (31) P40 16 178.1, P 40 17 020.9, P 40 17 043.8  
 (32) 18.05.1990, 26.05.1990, 26.05.1990  
 (33) DE, DE, DE  
 (74) Hörmannová Zuzana, Ing., Bratislava, SK;
- 7 (51) **A 61K 31/275, 31/42, C 07C 255/21, 255/23, C 07D 261/18, 317/66, 413/12**  
 (11) **281317**  
 (40) 15.01.1992  
 (21) 1376-98  
 (73) HOECHST AKTIENGESELLSCHAFT, Frankfurt am Main, DE;  
 (72) Bartlett Robert Ryder, Dr., Darmstadt, DE; Kämmerer Friedrich-Johannes, Dr., Hochheim am Main, DE;  
 (54) **Použitie izoxazol-4-karboxamidov a amidov hydroxyalkylidénkyanoctovej kyseliny na výrobu liekov**  
 (22) 16.05.1991  
 (31) P 40 16 178.1, P 40 17 020.9, P 40 17 043.8  
 (32) 18.05.1990, 26.05.1990, 26.05.1990  
 (33) DE, DE, DE  
 (74) Hörmannová Zuzana, Ing., Bratislava, SK;
- 7 (51) **A 61K 31/275, C 07C 255/21, 255/23, C 07D 261/18, 317/66, 413/12**  
 (11) **281318**  
 (40) 15.01.1992  
 (21) 542-99  
 (73) HOECHST AKTIENGESELLSCHAFT, Frankfurt am Main, DE;  
 (72) Bartlett Robert Ryder, Dr., Darmstadt, DE; Kämmerer Friedrich-Johannes, Dr., Hochheim am Main, DE;  
 (54) **Amidy kyseliny hydroxyalkylidénkyanoctovej, farmaceutický prostriedok obsahujúci tieto zlúčeniny a ich použitie**  
 (22) 16.05.1991  
 (31) P 40 16 178.1, P 40 17 020.9, P 40 17 043.8  
 (32) 18.05.1990, 26.05.1990, 26.05.1990  
 (33) DE, DE, DE  
 (74) Hörmannová Zuzana, Ing., Bratislava, SK;
- 7 (51) **A 61K 31/55, 9/70, 9/18**  
 (11) **281339**  
 (40) 08.05.1996  
 (21) 889-95
- (73) LTS LOHMANN Therapie-Systeme GmbH and Co. KG, Neuwied, DE;  
 (72) Hille Thomas, Neuwied, DE; Deurer Lothar, Koblenz, DE;  
 (54) **Transdermálny terapeutický systém na podávanie galantamínu**  
 (22) 10.01.1994  
 (31) P 4301783.5  
 (32) 23.01.1993  
 (33) DE  
 (86) PCT/EP94/00054, 10.01.1994  
 (74) Patentservis Bratislava, a. s., Bratislava, SK;
- 7 (51) **A 61K 31/565, 31/00, 31/135, 31/38, 31/40**  
 (11) **281312**  
 (40) 08.01.1997  
 (21) 484-96  
 (73) Schering Aktiengesellschaft, Berlin, DE;  
 (72) Chwalisz Kristof, Berlin, DE; Stöckemann Klaus, Berlin, DE;  
 (54) **Kombinácia antagonistov progesterónu a anti-estrogénu s parciálnym agonistickým účinkom na hormónovú substitučnú terapiu pre ženy v perimenopauzálnom a postmenopauzálnom období**  
 (22) 17.10.1994  
 (31) P 4335876.4  
 (32) 17.10.1993  
 (33) DE  
 (86) PCT/EP94/03408, 17.10.1994  
 (74) Hörmannová Zuzana, Ing., Bratislava, SK;
- 7 (51) **A 61K 31/70, 9/127, 31/19, 31/245**  
 (11) **281293**  
 (40) 06.08.1997  
 (21) 1661-96  
 (73) ASTRA AKTIEBOLAG, Södertälje, SE;  
 (72) Brodin Arne, Södertälje, SE; Carlsson Anders, Stockholm, SE; Herslöf Bengt, Stockholm, SE; Nicklasson Martin, Södertälje, SE; Rydhag Lisbeth, Enhörna, SE;  
 (54) **Farmaceutický prípravok vhodný na zmiernenie bolesti a spôsob jeho prípravy**  
 (22) 21.06.1995  
 (31) 9402453-6  
 (32) 12.07.1994  
 (33) SE  
 (86) PCT/SE95/00760, 21.06.1995  
 (74) Žovicová Viera, Mgr., Bratislava, SK;
- 7 (51) **A 61K 35/22, C 07J 75/00**  
 (11) **281367**  
 (40) 08.10.1999  
 (21) 244-99  
 (73) Solvay Pharmaceuticals GmbH, Hannover, DE;  
 (72) Bán Ivan, Hannover, DE; Borchers Friedrich, Neustadt, DE; Heinemann Henning, Lehrte, DE; Rasche Heinz-Helmer, Burgdorf, DE;  
 (54) **Spôsob získavania estrogénov z moču kobýl**

- (22) 30.08.1996  
(86) PCT/EP96/03819/30.08.1996  
(74) Patentservis Bratislava, a. s., Bratislava, SK;
- 
- 7 (51) **A 61K 35/22, C 07J 75/00**  
(11) **281368**  
(40) 08.10.1999  
(21) 245-99  
(73) Solvay Pharmaceuticals GmbH, Hannover, DE;  
(72) Bán Ivan, Hannover, DE; Heinemann Henning, Lehrte, DE; Mechtold Gerhard, Hannover, DE; Rasche Heinz-Helmer, Burgdorf, DE;  
(54) **Spôsob získavania estrogénov z moču kobýl**  
(22) 30.08.1996  
(86) PCT/EP96/03820, 30.08.1996  
(74) Patentservis Bratislava, a. s., Bratislava, SK;
- 
- 7 (51) **B 03C 3/68**  
(11) **281289**  
(40) 09.11.1994  
(21) 332-94  
(73) VEBA Kraftwerke Ruhr AG, Gelsenkirchen, DE;  
(72) Onland Horst, Herten, DE;  
(54) **Spôsob odstraňovania prachu z dymových plynov**  
(22) 05.12.1992  
(31) P 41 40 228.6  
(32) 06.12.1991  
(33) DE  
(86) PCT/EP92/02815, 05.12.1992  
(74) Bušová Eva, JUDr., Bratislava, SK;
- 
- 7 (51) **B 09B 3/00, C 01F 11/46, C 01G 49/02**  
(11) **281359**  
(40) 16.05.2000  
(21) 466-98  
(73) Kušnierová Mária, Ing., CSc., Košice, SK; Kafka Richard, Ing., Žiar nad Hronom, SK; Vašková Helena, Košice, SK;  
(72) Kušnierová Mária, Ing., CSc., Košice, SK; Kafka Richard, Ing., Žiar nad Hronom, SK; Vašková Helena, Košice, SK;  
(54) **Spôsob spracovania odpadových kalov z výroby hliníka**  
(22) 14.04.1998
- 
- 7 (51) **B 22D 11/06**  
(11) **281342**  
(40) 07.06.1995  
(21) 1294-94  
(73) USINOR, Puteaux, FR;  
(73) THYSSEN STAHL AKTIENGESELLSCHAFT, Duisburg, DE;  
(72) Delassus Pierre, Locon, FR; Legrand Hugues, Molvinghem, FR; Raison Gérard, Nevers, FR; Di Fant Marc, Poissy, FR; Barbe Jacques, Saint-Etienne, FR; Mazodier François, Saint-Etienne, FR;  
(54) **Odlievací valec zariadenia na plynulé odlievanie na jeden alebo medzi dva valce**
- 
- (22) 25.10.1994  
(31) 93 12983  
(32) 27.10.1993  
(33) FR  
(74) Rott, Růžička, Guttman, v. o. s., Bratislava, SK;
- 
- 7 (51) **B 27B 33/08, B 23D 61/02**  
(11) **281335**  
(40) 05.11.1997  
(21) 538-97  
(73) Gebelius Hjördis Florence Maria, Nynäshamn, SE;  
(72) Gebelius Sven Runo Vilhelm (zomrel), Nynäshamn, SE;  
(54) **Pílový list**  
(22) 14.07.1995  
(31) 9403767-8  
(32) 01.11.1994  
(33) SE  
(86) PCT/SE95/00858, 14.07.1995  
(74) Dudová Tatiana, Trenčín, SK;
- 
- 7 (51) **B 60M 1/28, B 61D 15/00**  
(11) **281275**  
(40) 02.10.1996  
(21) 1164-95  
(73) Franz Plasser Bahnbaumaschinen-Industriegesellschaft m. b. H., Wien, AT;  
(72) Gruber Leopold Rudolf, Scheibbs, AT; Oellerer Friedrich, Linz, AT;  
(54) **Stroj na kontinuálne kladenie trolejového drôtu a/alebo nosného lana elektrického troleja koľaje**  
(22) 20.09.1995  
(31) A 1926/94  
(32) 12.10.1994  
(33) AT  
(74) Bušová Eva, JUDr., Bratislava, SK;
- 
- 7 (51) **B 61F 5/26, 5/38**  
(11) **281278**  
(40) 08.05.1996  
(21) 1052-95  
(73) DWA Deutsche Waggonbau GmbH, Berlin, DE;  
(72) Wenke Siegbert, Dipl.-Ing., Reichwalde, DE; Lange Rüdiger, Dipl.-Ing., Niesky, DE; Petrick Renee, Dipl.-Ing., Niesky, DE; Göhring Dieter, Dipl.-Ing., Hildburghausen, DE; Kappler Detlef, Dipl.-Ing., Kosel, DE; Koch Hartmut, Dipl.-Ing., Leipzig, DE; Rode Walter, Dipl.-Ing., Halle, DE; Wiessner Manfred, prof. Dr., Emmerichswalde, DE;  
(54) **Podvozok koľajových vozidiel**  
(22) 25.08.1995  
(31) P 44 31 379.9  
(32) 26.08.1994  
(33) DE  
(74) Bachratá Magdaléna, Mgr., Bratislava, SK;

- 7 (51) **B 62J 19/00**  
 (11) **281310**  
 (40) 03.06.1998  
 (21) 1398-96  
 (73) Štreit Igor, Ružomberok, SK; Kulašík Peter, Ing. arch., Ružomberok, SK;  
 (72) Štreit Igor, Ružomberok, SK; Kulašík Peter, Ing. arch., Ružomberok, SK;  
 (54) **Parkovacia kapotáž dopravného prostriedku**  
 (22) 30.10.1996  
 (74) Mrenica Jaroslav, Ing., Púchov, SK;
- 
- 7 (51) **B 65B 25/06**  
 (11) **281272**  
 (40) 09.08.1995  
 (21) 1366-94  
 (73) Schreiber Foods, Inc., Green Bay, WI, US;  
 (72) Meli Vincent A., Greenbay, WI, US; Matharani Michael A., DePere, WI, US; Brzezinski Ted A., Greenbay, WI, US; Shaft David L., Greenbay, WI, US; Urmanski James L., Greenbay, WI, US;  
 (54) **Spôsob balenia spracovaného syra a zariadenie na vykonávanie tohto spôsobu**  
 (22) 11.05.1992  
 (86) PCT/US92/04042, 11.05.1992  
 (74) Bušová Eva, JUDr., Bratislava, SK;
- 
- 7 (51) **B 65D 19/34**  
 (11) **281345**  
 (40) 10.05.1995  
 (21) 571-94  
 (73) Corrugated Pallet Corporation, Lakeland, FL, US;  
 (72) Winebarger Ken N., Lakeland, FL, US; Lee Stanley M., Tomball, TX, US;  
 (54) **Paleta z vlnitého materiálu**  
 (22) 12.11.1992  
 (31) 792 182  
 (32) 14.11.1991  
 (33) US  
 (86) PCT/US92/09928, 12.11.1992  
 (74) Patentservis Bratislava, a. s., Bratislava, SK;
- 
- 7 (51) **B 65D 21/02, 81/36**  
 (11) **281273**  
 (40) 05.06.1996  
 (21) 492-95  
 (73) Ferrero offene Handelsgesellschaft mbH, Frankfurt/Main, DE;  
 (54) **Malý obal**  
 (22) 13.04.1995  
 (31) P 44 13 040.6  
 (32) 15.04.1994  
 (33) DE  
 (74) Patentservis Bratislava, a. s., Bratislava, SK;
- 
- 7 (51) **B 65D 39/08**  
 (11) **281348**  
 (40) 08.03.1995  
 (21) 680-94  
 (73) KONINKLIJKE EMBALLAGE INDUSTRIE VAN LEER N. V., Amstelveen, NL;
- 
- (72) Kars Herman Paul, Uithoorn, NL;  
 (54) **Kovový sud s uzáverom**  
 (22) 04.12.1992  
 (31) 9102034  
 (32) 05.12.1991  
 (33) NL  
 (86) PCT/NL92/00220, 04.12.1992  
 (74) Patentservis Bratislava, a. s., Bratislava, SK;
- 
- 7 (51) **B 65D 65/12, 5/02**  
 (11) **281298**  
 (40) 08.05.1996  
 (21) 95-95  
 (73) The Mead Corporation, Dayton, OH, US;  
 (72) Stout James T., Ellijay, GA, US; DeMaio James B., Marietta, GA, US;  
 (54) **Nosič fliaš**  
 (22) 26.07.1993  
 (31) 07/922 571, 07/940 006  
 (32) 30.07.1992, 03.09.1992  
 (33) US, US  
 (86) PCT/US93/06991, 26.07.1993  
 (74) Patentservis Bratislava, a. s., Bratislava, SK;
- 
- 7 (51) **B 65D 71/00**  
 (11) 281354  
 (40) 06.11.1996  
 (21) 445-96  
 (73) The Mead Corporation, Dayton, OH, US;  
 (72) Bakx Martinus, Goes, NL;  
 (54) **Nosič výrobkov košíkového typu**  
 (22) 04.10.1994  
 (31) 93205326  
 (32) 06.10.1993  
 (33) GB  
 (86) PCT/IB94/00302, 04.10.1994  
 (74) Patentservis Bratislava, a. s., Bratislava, SK;
- 
- 7 (51) **C 02F 11/00, 11/12**  
 (11) **281330**  
 (40) 06.08.1999  
 (21) 100-98  
 (73) PRIEMSTAV STAVEBNÁ, a. s., Nováky, SK;  
 (72) Lehocký Peter, Ing., Kanianka, SK;  
 (54) **Ekologický spôsob ukladania popolovín z tepelných elektrární a zariadenie na vykonávanie tohto spôsobu**  
 (22) 23.01.1998  
 (74) Kováčik Štefan, Ing., Bratislava, SK;
- 
- 7 (51) **C 03B 37/04**  
 (11) **281343**  
 (40) 07.09.1994  
 (21) 454-94  
 (73) Saint-Gobain Isover, Courbevoie, FR;  
 (72) Battigelli Jean, Rantigny, FR; Berthier Guy, Clermont, FR; Furtak Hans, Speyer am Rheim, DE; Sainte-Foi Daniel, Clermont, FR;  
 (54) **Spôsob výroby minerálnej vlny a zariadenie na jeho vykonávanie**

- (22) 20.08.1992  
 (86) PCT/EP92/01915, 20.08.1992  
 (74) Hörmannová Zuzana, Ing., Bratislava, SK;
- 
- 7 (51) C 03C 13/00, 13/06**  
**(11) 281347**  
 (40) 06.03.1996  
 (21) 1413-95  
 (73) Rockwool International A/S, Hedehusene, DK;  
 (72) Jensen Soren Lund, Copenhagen, DK;  
**(54) Výrobok obsahujúci sklenené umelé vlákna**  
 (22) 10.02.1995  
 (31) 018494, 9426391.0  
 (32) 11.02.1994, 30.12.1994  
 (33) DK, GB  
 (86) PCT/EP95/00480, 10.02.1995  
 (74) Patentservis Bratislava, a. s., Bratislava, SK;
- 
- 7 (51) C 04B 18/02, 24/00**  
**(11) 281351**  
 (40) 06.03.1996  
 (21) 910-95  
 (73) Glatt Ingenieurtechnik GmbH, Weimar, DE;  
 (72) Rümpler Karlheinz, Dr., Weimar, DE; Walter Ulrich, Dr., Weimar, DE; Böber Reinhard, Weimar, DE; Wand Bernhard, Apolda, DE; Prah Wolfgang, Weimar, DE; Nowak Reinhard, Binzen, DE;  
**(54) Spôsob výroby granulovaných prísad do stavebných hmôt**  
 (22) 19.07.1995  
 (31) P 44 29 147.7  
 (32) 17.08.1994  
 (33) DE  
 (74) Patentservis Bratislava, a. s., Bratislava, SK;
- 
- 7 (51) C 04B 28/02, 28/32, B 27N 3/02**  
**(11) 281271**  
 (40) 09.08.1995  
 (21) 233-95  
 (73) Österreichische Heraklith GmbH, Fürnitz, AT;  
 (72) Thaler Gernot, Villach, AT; Lerchbaumer Dieter, Spittal, AT; Hermann Dietman, Ferndorf, AT; Seidler Oskar, Villach, AT; Kuchler Alfred, Stubenberg, DE;  
**(54) Láhká doska z drevitej vlny a spôsob jej výroby**  
 (22) 16.08.1993  
 (31) P 42 27 801.5  
 (32) 21.08.1992  
 (33) DE  
 (86) PCT/EP93/02175, 16.08.1993  
 (74) Bušová Eva, JUDr., Bratislava, SK;
- 
- 7 (51) C 07B 63/00**  
**(11) 281295**  
 (40) 04.06.1997  
 (21) 1214-96  
 (73) Degussa Aktiengesellschaft, Frankfurt am Main, DE;
- (72) Stockhammer Stefan, Ing., Freigericht, DE; Schäfer-Treffenfeldt Wiltrud, prof. Dr., Obertshausen, DE; Knaup Günter, Dr., Bruchköbel, DE; Drauz Karlheinz, prof. Dr., Freigericht, DE; Sextl Elfriede, Dr., Geiselbach, DE;
- (54) Spôsob separácie aminokyselín a/alebo aminosulfónových kyselín adsorpciou na zeolitoch**  
 (22) 25.09.1996  
 (31) 195 35 751.5  
 (32) 26.09.1995  
 (33) DE  
 (74) Bušová Eva, JUDr., Bratislava, SK;
- 
- 7 (51) C 07C 29/38, 29/64, 33/42**  
**(11) 281313**  
 (40) 03.04.1996  
 (21) 1495-95  
 (73) ZENECA Limited, London, GB;  
 (72) Bowden Martin Charles, Brighouse, West Yorkshire, GB; Turnbull Michael Drysdale, Reading, Berkshire, GB;  
**(54) Spôsob výroby halogénovaných alkoholov**  
 (22) 25.05.1994  
 (31) 9311142.5  
 (32) 28.05.1993  
 (33) GB  
 (86) PCT/GB94/01140, 25.05.1994  
 (74) Čechvalová Dagmar, Bratislava, SK;
- 
- 7 (51) C 07C 53/08, 51/25**  
**(11) 281296**  
 (40) 03.04.1996  
 (21) 1250-95  
 (73) SHOWA DENKO K. K., Tokyo, JP;  
 (72) Suzuki Toshiro, Oita-Shi, Oita, JP; Yoshikawa Hiroko, Oita-Shi, Oita, JP; Abe Kenichi, Oita-Shi, Oita, JP; Sano Kenichi, Oita-Shi, Oita, JP;  
**(54) Spôsob výroby kyseliny octovej**  
 (22) 05.04.1994  
 (31) 5/79730, 5/140910  
 (32) 06.04.1993, 11.06.1993  
 (33) JP, JP  
 (86) PCT/JP94/0055, 05.04.1994  
 (74) Patentservis Bratislava, a. s., Bratislava, SK;
- 
- 7 (51) C 07C 227/18, 229/34, C 07 D 205/08, 305/14**  
**(11) 281297**  
 (40) 08.02.1995  
 (21) 1085-94  
 (73) RHONE-POULENC RORER S. A., Antony, FR;  
 (72) Bourzat Jean-Dominique, Vincennes, FR; Commerçon Alain, Vitry-sur-Seine, FR;  
**(54) Spôsob prípravy beta-fenylizoserínu, jeho analógov a medziprodukt**  
 (22) 08.03.1993  
 (31) 92/02821  
 (32) 10.03.1992  
 (33) FR  
 (86) PCT/FR93/00224, 08.03.1993  
 (74) Čechvalová Dagmar, Bratislava, SK;

- 7 (51) C 07C 229/48, C 07D 213/55, A 61K 31/215, 31/44, C 07C 227/08  
(11) 281352  
(40) 06.03.1996  
(21) 1045-95  
(73) BAYER AKTIENGESELLSCHAFT, Leverkusen, DE;  
(72) Urbahns Klaus, Dr., Wuppertal, DE; Heine Hans-Georg, Dr., Krefeld, DE; Junge Bodo, Dr., Wuppertal, DE; Schohe-Loop Rudolf, Dr., Wuppertal, DE; Wollweber Hartmund, Wuppertal, DE; Sommermeyer Henning, Dr., Köln, DE; Glaser Thomas, Dr., Overath, DE; Wittka Reilinde, Dr., Köln, DE; De Vry Jean - Marie - Viktor, Dr., Rösrath, DE;  
(54) Deriváty cyklohexadiénu, spôsob ich výroby, liečivá obsahujúce tieto látky a ich použitie  
(22) 24.08.1995  
(31) P 44 30 090.5  
(32) 25.08.1994  
(33) DE  
(74) Hörmannová Zuzana, Ing., Bratislava, SK;
- 
- 7 (51) C 07C 271/54, A 61K 31/27, C 07C 275/40, 237/20, 309/66, 311/51, C 07D 257/04, A 61K 31/17, 31/16, 31/41, 39/395  
(11) 281338  
(40) 11.07.1995  
(21) 69-95  
(73) ZENECA Limited, London, GB;  
(73) Cancer Research Campaign Technology Limited, London, GB;  
(72) Burke Philip John, London, GB; Dowell Robert Ian, Congleton, Cheshire, GB; Mauger Athony Brian, Kensington, MD, US; Springer Caroline Joy, London, GB;  
(54) Dusíkové deriváty yperitu s viazanými zvyškami aminokyselín, spôsob ich prípravy, farmaceutická kompozícia, dvojzložkový systém s ich obsahom a medziprodukt  
(22) 23.07.1993  
(31) 9215636.3, 9310884.3  
(32) 23.07.1992, 26.05.1993  
(33) GB, GB  
(86) PCT/GB93/01560, 23.07.1993  
(74) Čechvalová Dagmar, Bratislava, SK;
- 
- 7 (51) C 07C 311/58, 335/42, C 07D 307/52, 333/20, 213/40, 207/32, 277/28, A 61K 31/64, 31/34  
(11) 281357  
(40) 02.10.1996  
(21) 175-96  
(73) HOECHST AKTIENGESELLSCHAFT, Frankfurt am Main, DE;  
(72) Englert Heinrich, Dr., Hofheim, DE; Gerlach Uwe, Dr., Hattersheim, DE; Crause Peter, Dr., Offenbach, DE; Mania Dieter, Dr., Königstein, DE; Gögelein Heinz, Dr., Frankfurt, DE; Kaiser Joachim, Dr., Frankfurt, DE;  
(54) Substituované benzénsulfonylmočoviny a benzénsulfonyltiomočoviny, spôsob ich výroby, ich použitie na výrobu liečiva a liečivo, ktoré ich obsahuje  
(22) 08.02.1996  
(31) 195 04 379.0  
(32) 10.02.1995  
(33) DE  
(74) Čechvalová Dagmar, Bratislava, SK;
- 
- 7 (51) C 07C 317/50, A 61K 31/155  
(11) 281363  
(40) 08.05.1996  
(21) 1288-95  
(73) Merck Patent GmbH, Darmstadt, DE;  
(72) Gericke Rolf, Dr., Darmstadt, DE; Dorsch Dieter, Dr., Darmstadt, DE; Baumgarth Manfred, Dr., Darmstadt, DE; Minck Klaus-Otto, Dr., Darmstadt, DE; Beier Norbert, Dr., Darmstadt, DE;  
(54) Derivát alkyl-5-metylsulfonylbenzoguanidínu, spôsob jeho prípravy a farmaceutický prostriedok, ktorý ho obsahuje  
(22) 18.10.1995  
(31) P 44 37 874.2  
(32) 22.10.1994  
(33) DE  
(74) Bušová Eva, JUDr., Bratislava, SK;
- 
- 7 (51) C 07C 333/20 //C 10M 135/18  
(11) 281304  
(40) 06.08.1997  
(21) 146-96  
(73) MOL Magyar Olaj-és Gázipari Részvénytársaság, Budapest, HU;  
(72) Jóvér Béla, Dr., chemik, Budapest, HU; Forstner János, chem. Ing., Százhalombatta, HU; Petró József, chem. Ing., Százhalombatta, HU; Szoboszlai Szabolcz, Dr., chem. Ing., Százhalombatta, HU; Fekete Imre, chem. technik, Százhalombatta, HU; Csérgó Károly, Ing., Százhalombatta, HU; Sztrehárszki Gyula, chem. technik, Százhalombatta, HU; Ráksi Gyula, chem. Ing., Százhalombatta, HU; Kiss János, chem. Ing., Almásfuzito, HU; Mikó Ferenc, Dr., chem. Ing., Komárom, HU; Baladincz Jenő, chem. Ing., Komárom, HU; Tóth József, Ing., Komárom, HU;  
(54) Spôsob výroby 4,4'-metylén-bis(dibutylditiokarbamátu)  
(22) 01.02.1996  
(31) P 95 00320  
(32) 03.02.1995  
(33) HU  
(74) Bušová Eva, JUDr., Bratislava, SK;
- 
- 7 (51) C 07C 401/00, A 61K 31/59  
(11) 281302  
(40) 09.11.1994  
(21) 522-94  
(73) Research Institute For Medicine and Chemistry, Cambridge, MA, US;  
(72) Hesse Robert Henry, Winchester, MA, US; Reddy Gaddam Subba, Lexington, MA, US; Setty Sundara Katugam Srinivasasetty, Cambridge, MA, US;

- (54) **Amidové deriváty vitamínu D, spôsob ich výroby, ich použitie a farmaceutické kompozície s ich obsahom**  
 (22) 06.11.1992  
 (31) 9123712.3, 9209658.5  
 (32) 07.11.1991, 05.05.1992  
 (33) GB, GB  
 (86) PCT/EP92/0257, 06.11.1992  
 (74) Majlingová Marta, Ing., Bratislava, SK;
- 
- 7 (51) **C 07D 207/34, 207/42, 207/22, A 01N 43/36**  
 (11) **281358**  
 (40) 15.07.1992  
 (21) 3956-91  
 (73) American Cyanamid Company, Wayne, NJ, US;  
 (72) Kameswaran Venkataraman, Princeton Junction, NJ, US; Doehner Robert Francis, Jr., East Windsor, NJ, US; Barton Jerry Michael, East Windsor, NJ, US; Kuhn David George, Newtown, PA, US;  
 (54) **Spôsob výroby 2-aryl-5-(trifluórmetyl) pyrolov, medzi produkty, 2-aryl-5-(trifluórmetyl) pyrol, spôsoby ochrany rastúcich rastlín a ničenie hmyzu, nematód a roztočov, prostriedky na tento účel**  
 (22) 20.12.1991  
 (31) 07/634,287, 07/634,288  
 (32) 26.12.1990, 26.12.1990  
 (33) US, US  
 (74) Bušová Eva, JUDr., Bratislava, SK;
- 
- 7 (51) **C 07D 215/48, A 61K 31/16, C 07D 413/12, 417/12, 409/14, 409/12, 213/30, 207/26, 305/12, 239/54, 277/36, 311/41**  
 (11) **281360**  
 (40) 13.09.1995  
 (21) 293-95  
 (73) Vertex Pharmaceuticals Incorporated, Cambridge, MA, US;  
 (72) Tung Roger D., Arlington, MA, US; Murcko Mark A., Holliston, MA, US; Bhisetti Govinda Rao, Lexington, MA, US;  
 (54) **Sulfónamidy pôsobiace ako inhibítory HIV-aspartyl-proteázy, farmaceutické prostriedky, ktoré ich obsahujú, a ich použitie**  
 (22) 07.09.1993  
 (31) 07/941 982  
 (32) 08.09.1992  
 (33) US  
 (86) PCT/US93/08458, 07.09.1993  
 (74) Čechvalová Dagmar, Bratislava, SK;
- 
- 7 (51) **C 07D 231/16, A 01N 43/56**  
 (11) **281279**  
 (40) 07.07.1993  
 (21) 359-93  
 (73) MONSANTO COMPANY, St. Louis, MO, US;  
 (72) Dutra Gerard Anthony, St. Louis, MO, US; Hamper Bruce Cameron, Kirkwood, MO, US; Mischke Deborah Aileen, Defiance, MO, US; Moedritzer Kurt, Webster Groves, MO, US; Rogers Michael David, Maryland Heights, MO, US; Woodard Scott Stantford, Ballwin, MO, US;
- 
- (54) **Substituované aryl-halogénalkylpyrazoly, spôsob ich prípravy, herbicídny prostriedok s ich obsahom a ich použitie**  
 (22) 11.10.1991  
 (31) 600,031, 763,762  
 (32) 18.10.1990, 25.09.1991  
 (33) US, US  
 (86) PCT/US91/07521, 11.10.1991  
 (74) Bachratá Magdaléna, Mgr., Bratislava, SK;
- 
- 7 (51) **C 07D 235/02, C 07C 69/74, 61/12**  
 (11) **281288**  
 (40) 09.07.1997  
 (21) 133-97  
 (73) ELI LILLY AND COMPANY, Lilly Corporate Center, Indianapolis, IN, US;  
 (72) Helton David Reed, Greenfield, IN, US; Monn James Allen, Indianapolis, IN, US; Schoepf Darryle Darwin, Indianapolis, IN, US;  
 (54) **Syntetické excitačné aminokyseliny, spôsob ich prípravy, medzi produkt na ich prípravu a farmaceutické prostriedky s ich obsahom**  
 (22) 14.08.1995  
 (31) 08/289 957, 08/337 349, 08/496 643  
 (32) 12.08.1994, 10.11.1994, 29.06.1995  
 (33) US, US, US  
 (86) PCT/US95/10319, 14.08.1995  
 (74) Hörmannová Zuzana, Ing., Bratislava, SK;
- 
- 7 (51) **C 07D 257/02**  
 (11) **281285**  
 (40) 07.12.1994  
 (21) 1241-93  
 (73) Schering Aktiengesellschaft, Berlin, DE;  
 (72) Platzeck Johannes, Dr., Berlin, DE; Gries Heinz, Dr., Berlin, DE;  
 (54) **Spôsob výroby kovových komplexov N-β-hydroxyalkyltri-N-karboxyalkyl-1,4,7,10-tetraazacyklododekánových a N-β-hydroxyalkyltri-N-karboxyalkyl-1,4,8,11-tetraazacyklotetradekánových derivátov**  
 (22) 05.11.1993  
 (31) P 4237943.1  
 (32) 06.11.1992  
 (33) DE  
 (74) Hörmannová Zuzana, Ing., Bratislava, SK;
- 
- 7 (51) **C 07D 261/08, A 01N 43/80**  
 (11) **281356**  
 (40) 07.12.1994  
 (21) 107-94  
 (73) RHONE-POULENC AGRICULTURE LIMITED, Ongar-Essex, GB;  
 (72) Cramp Susan Mary, Ongar-Essex, GB; Lambert Claude, Lyon, FR; Little Gillian Mary, Nr. Dunmow, Essex, GB; Morris John, Ongar-Essex, GB;  
 (54) **Deriváty 4-benzoylizoxazolu, spôsob ich prípravy, herbicídny prostriedok s ich obsahom a ich použitie**  
 (22) 01.02.1994



- (31) 93 2049  
 (32) 03.02.1993  
 (33) GB  
 (74) Čechvalová Dagmar, Bratislava, SK;
- 7 (51) **C 07D 277/68, A 61K 31/426**  
 (11) **281282**  
 (40) 07.06.1995  
 (21) 1433-94  
 (73) Astra Pharmaceuticals Limited, Kings Langley, Hertfordshire, GB;  
 (72) Bonnert Roger Victor, Loughborough, Leicestershire, GB; Brown Roger Charles, Loughborough, Leicestershire, GB; Cheshire David Ranulf, Beeston, Nottingham, GB; Ince Francis, Loughborough, Leicestershire, GB;  
 (54) **7-(2-Aminoetyl)benzotiazolóny, spôsob ich výroby, farmaceutická kompozícia s ich obsahom a medziprodukt spôsobu výroby**  
 (22) 27.05.1993  
 (31) 9211172.3  
 (32) 27.05.1992  
 (33) GB  
 (86) PCT/GB93/01095, 27.05.1993  
 (74) Čechvalová Dagmar, Bratislava, SK;
- 7 (51) **C 07D 307/83, 405/04, 407/04, C 08K 5/15**  
 (11) **281314**  
 (40) 07.06.1995  
 (21) 1105-94  
 (73) Ciba Specialty Chemicals Holding Inc., Basel, CH;  
 (72) Nesvadba Peter, Dr., Marly, CH; Evans Samuel, Dr., Marly, CH; Kröhnke Christoph, Dr., Breisach, DE; Zingg Jürg, Reinach, CH;  
 (54) **Benzofuran-2-óny, kompozície s ich obsahom a ich použitie ako stabilizátorov organických látok proti degradácii indukovanej oxidáciou, teplom alebo svetlom**  
 (22) 14.09.1994  
 (31) 2810/93-7  
 (32) 17.09.1993  
 (33) CH  
 (74) Čechvalová Dagmar, Bratislava, SK;
- 7 (51) **C 07D 327/04, 411/04**  
 (11) **281327**  
 (40) 09.07.1997  
 (21) 1355-96  
 (73) GLAXO GROUP LIMITED, Greenford, Middlesex, GB;  
 (72) Hill Malcolm Leithead, Stevenage, Hertfordshire, GB; Whitehead Andrew Jonathan, Stevenage, Hertfordshire, GB; Hornby Roy, Buntingford, Hertfordshire, GB; Hallet Peter, Royston, Hertfordshire, GB; Goodyear Michael David, Stevenage, Hertfordshire, GB; Dwyer Owen P., Stevenage, Hertfordshire, GB;  
 (54) **Stereoselektívny spôsob výroby nukleozidových analógov a salicylátů nukleozidových analógov**  
 (22) 21.04.1995
- (31) 9408091.8, 9408103.1, 9408112.2  
 (32) 23.04.1994, 23.04.1994, 23.04.1994  
 (33) GB, GB, GB  
 (86) PCT/EP95/01503, 21.04.1995  
 (74) Majlingová Marta, Ing., Bratislava, SK;
- 7 (51) **C 07D 417/04, 417/14, A 61K 31/435, 31/505**  
 (11) **281341**  
 (40) 06.08.1997  
 (21) 1574-96  
 (73) Dainippon Pharmaceutical Co., Ltd., Osaka-shi, Osaka, JP;  
 (72) Tomita Kyoji, Toyonaka-shi, Osaka, JP; Chiba Katsumi, Osaka-shi, Osaka, JP; Kashimoto Shigeki, Osaka-shi, Osaka, JP; Shibamori Koh-ichiro, Nishinomiya-shi, Hyogo, JP; Tsuzuki Yasunori, Toyonaka-shi, Osaka, JP;  
 (54) **Deriváty pyridónkarboxylovej kyseliny alebo jej farmaceuticky prijateľných solí, spôsob ich prípravy a farmakologické prostriedky ich obsahujúce**  
 (22) 06.06.1995  
 (31) 6/156578/1994, 6/197921/1994, 6/306914/1994, 6/339956/94, 7/81705/1995  
 (32) 14.06.1994, 28.07.1994, 15.11.1994, 28.12.1994, 13.03.1995  
 (33) JP, JP, JP, JP, JP  
 (86) PCT/JP95/01110, 06.06.1995  
 (74) Patentservis Bratislava, a. s., Bratislava, SK;
- 7 (51) **C 07D 487/04, 233/90, A 61K 31/495, 31/675, C 07F 9/6561 // (C 07D 487/04, 241:00, 235:00)**  
 (11) **281274**  
 (40) 04.03.1998  
 (21) 1337-97  
 (73) RHONE-POULENC RORER S. A., Antony, FR;  
 (72) Aloup Jean-Claude, Villeneuve-le-Roi, FR; Audiau François, Charenton-le-Pont, FR; Barreau Michel, Montgeron, FR; Damour Dominique, Paris, FR; Genevois-Borella Arielle, Thiais, FR; Hardy Jean-Claude, Cergy Saint Christophe, FR; Jimonet Patrick, Villepreux, FR; Manfre Franco, Limeil-Brevannes, FR; Mignani Serge, Chatenay-Malabry, FR; Nemecek Patrick, Thiais, FR; Ribeill Yves, Villemoisson-sur-Orge, FR;  
 (54) **Deriváty 5H, 10H-imidazo[1,2-a]indeno[1,2-e]pyrazin-4-ónu, spôsob ich prípravy, farmaceutický prostriedok s ich obsahom a medziprodukty na ich prípravu**  
 (22) 02.04.1996  
 (31) 95/04013  
 (32) 05.04.1995  
 (33) FR  
 (86) PCT/FR96/00496, 02.04.1996  
 (74) Čechvalová Dagmar, Bratislava, SK;
- 7 (51) **C 07F 7/18, A 61K 31/695**  
 (11) **281299**  
 (40) 03.07.1996  
 (21) 323-96  
 (73) RICHTER GEDEON VEGYÉSZETI GYÁR RT., Budapest, HU;

(72) Kreidl János, Budapest, HU; Szántay Csaba, Budapest, HU; Czibula László, Budapest, HU; Farkas Mária, Budapest, HU; Deutsch Ida, Budapest, HU; Szegedi Michály, Budapest, HU; Hegedüs István, Budapest, HU;

**(54) Substituovaný derivát 2-propanolu a farmaceutický prostriedok**

(22) 22.09.1994  
(31) P 93 02679  
(32) 23.09.1993  
(33) HU  
(86) PCT/HU94/00040, 22.09.1994  
(74) Patentservis Bratislava, a. s., Bratislava, SK;

**7 (51) C 07H 19/20, A 61K 31/70**

**(11) 281309**  
(40) 07.02.1996  
(21) 994-95  
(73) Astra Pharmaceuticals Limited, Kings Langley, Hertfordshire, GB;  
(72) Ingall Anthony Howard, Loughborough, Leicestershire, GB; Cage Peter Alan, Shepshed, Leicestershire, GB; Kindon Nicholas David, Ibstock, Leicestershire, GB;

**(54) N-Alkyl-2-substituované adenozintrifosfátové deriváty, spôsob ich prípravy, farmaceutické prostriedky obsahujúce tieto deriváty a použitie týchto derivátov**

(22) 08.02.1994  
(31) 9302636.7, 9325712.9  
(32) 10.02.1993, 16.12.1993  
(33) GB, GB  
(86) PCT/GB94/00237, 08.02.1994  
(74) Čechvalová Dagmar, Bratislava, SK;

**7 (51) C 07K 7/23, A 61K 38/24**

**(11) 281319**  
(40) 06.10.1993  
(21) 453-93  
(73) Tianjin Municipal Research Institute for Family Planning, Tianjin, CN;  
(72) Shaobo Xiao, Tianjin, CN;

**(54) Peptid a jeho použitie na výrohu liečiva**

(22) 08.11.1991  
(31) 90108955.9  
(32) 10.11.1990  
(33) CN  
(86) PCT/EP91/02110, 08.11.1991  
(74) Bušová Eva, JUDr., Bratislava, SK;

**7 (51) C 07K 9/00, C 12P 19/26, A 61K 38/00, 31/715**

**(11) 281333**  
(40) 08.02.1995  
(21) 2553-92  
(73) HOECHST AKTIENGESELLSCHAFT, Frankfurt am Main, DE;  
(72) Müller Günter, Dr., Sulzbach, DE; Tripiet Dominique, Dr., Eppstein/Taunus, DE; Müller Stefan, Dr., Hochheim am Main, DE;

**(54) Fosfoinozitolglykánový peptid s účinkom podobným inzulínu, spôsob jeho výroby a liečivo**

(22) 19.08.1992  
(31) P 41 27 495.4  
(32) 20.08.1991  
(33) DE  
(74) Hörmannová Zuzana, Ing., Bratislava, SK;

**7 (51) C 08L 75/04, 75/08, C 08G 18/48**

**(11) 281277**  
(40) 14.01.1998  
(21) 1557-96  
(73) SHELL INTERNATIONALE RESEARCH MATSCHAAP B. V., The Hague, NL;  
(72) Broennum Thomas, Ottignies, Louvain-la-Neuve, BE; Sangha Parminder Singh, Amsterdam, NL; Steinmetz Johannes Cornelis, Ottignies, Louvain-la-Neuve, BE;

**(54) Polyéterpolyol, spôsob jeho prípravy, polyéterpolyolová zmes a tuhá polyuretánová pena s jeho obsahom a jej použitie**

(22) 05.12.1996  
(31) 95203399.1  
(32) 07.12.1995  
(33) EP  
(74) Žovicová Viera, Mgr., Bratislava, SK;

**7 (51) C 08L 95/00**

**(11) 281311**  
(40) 04.06.1997  
(21) 1214-95  
(73) Polyphalt Inc., Willowdale, Ontario, CA;  
(72) Liang Zhi-zhong, Toronto, Ontario, CA; Woodhams Raymond T., Toronto, Ontario, CA; Smith James W., Toronto, Ontario, CA;

**(54) Bitúmenová kompozícia a spôsob jej prípravy**

(22) 28.03.1994  
(31) 9306517.5  
(32) 29.03.1993  
(33) GB  
(86) PCT/CA94/00174, 28.03.1994  
(74) Hörmannová Zuzana, Ing., Bratislava, SK;

**7 (51) C 09C 1/48, C 01B 3/24**

**(11) 281315**  
(40) 12.04.1995  
(21) 1218-94  
(73) KVAERNER TECHNOLOGY AND RESEARCH LTD, London, GB;  
(72) Lynum Steinar, Oslo, NO; Hox Ketil, Trondheim, NO; Hugdahl Jan, Trondheim, NO; Myklebust Nils, Trondheim, NO;

**(54) Spôsob rozkladu uhl'ovodíkov**

(22) 05.04.1993  
(31) 921361  
(32) 07.04.1992  
(33) NO  
(86) PCT/NO93/00055, 05.04.1993  
(74) Kastler Anton, Bratislava, SK;

- 7 (51) C 10B 1/10, F 27B 7/10  
 (11) 281364  
 (40) 05.08.1998  
 (21) 1035-95  
 (73) Siemens Aktiengesellschaft, München, DE;  
 (72) Tratz Herbert, Dr., Ottensoos, DE; Werdinig Helmut, Nuernberg, DE; Boretzky Joachim, Adelsdorf, DE; Ebert Anton, Ellwangen-Schreheim, DE;  
 (54) **Vykurovacia komora s vykurovacími rúrkami na pevný materiál**  
 (22) 23.08.1995  
 (31) P 44 29 908.7  
 (32) 23.08.1994  
 (33) DE  
 (74) Bušová Eva, JUDr., Bratislava, SK;
- 
- 7 (51) C 11D 1/00, 1/68  
 (11) 281349  
 (40) 04.03.1998  
 (21) 1028-96  
 (73) RIMAVAN, chemické výrobné družstvo invalidov, Rimavská Sobota, SK;  
 (72) Holub Peter, Ing., Rimavská Sobota, SK; Szabová Edita, Veľký Blh, SK;  
 (54) **Kvapalina na ostrekovanie automobilového skla**  
 (22) 05.08.1996  
 (74) Bezák Marián, Ing., Bratislava, SK;
- 
- 7 (51) C 12N 1/14, C 12P 7/42, 7/62, 17/06 // (C 12P 7/42, C 12R 1:66)  
 (11) 281320  
 (40) 04.11.1998  
 (21) 1395-97  
 (73) Biotika, a. s., Slovenská Lupča, SK;  
 (72) Borošová Gabriela, Ing., Banská Bystrica, SK; Gajdošíková Jana, Ing., Banská Bystrica, SK; Vajčíková Adela, Mgr., Banská Bystrica, SK; Vollek Valter, RNDr., Bratislava, SK;  
 (54) **Kmeň *Aspergillus terreus* a fermentácia lovasatínu týmto produkčným kmeňom**  
 (22) 13.10.1997
- 
- 7 (51) C 12N 1/20, A 01N 63/02 // (C 12N 1/20, C 12R 1:07)  
 (11) 281286  
 (40) 12.02.2001  
 (21) 5629-90  
 (73) Novo Nordisk A/S, Bagsvaerd, DK;  
 (72) Gürtler Hanne, Holte, DK; Petersen Schousboe Anette, Birkerød, DK;  
 (54) **Mutant mikroorganizmu *Bacillus thuringiensis* deponovaný ako *subsp. tenebrionis* DSM 5480, spôsob jeho prípravy a pesticídny prostriedok, ktorý ho obsahuje**  
 (22) 14.11.1990  
 (31) 5805/89, 6274/89  
 (32) 17.11.1989, 12.12.1989  
 (33) DK, DK  
 (74) Hörmannová Zuzana, Ing., Bratislava, SK;
- 
- 7 (51) C 12P 13/04, 35/00, 37/00, C 02F 11/02  
 (11) 281321  
 (40) 04.03.1998  
 (21) 422-97  
 (73) Biotika, a. s., Slovenská Lupča, SK;  
 (72) Krempa Peter, Ing., Banská Bystrica, SK; Bošanská Monika, Ing., Banská Bystrica, SK; Dohányos Michal, prof. Ing., CSc., Praha, CZ; Zábranská Jana, doc., CSc., Praha, CZ; Jeníček Pavel, Ing., CSc., Praha, CZ; Sýkora Miroslav, Ing., Praha, CZ;  
 (54) **Spôsob anaeróbného spracovania biomasy z výroby antibiotík a výroby aminokyselín**  
 (22) 02.04.1997  
 (31) PV 2396-96  
 (32) 14.08.1996  
 (33) CZ
- 
- 7 (51) C 12P 21/02, A 61K 39/09  
 (11) 281324  
 (40) 11.07.1995  
 (21) 563-94  
 (73) AKZO NOBEL N. V., Arnhem, NL;  
 (72) Jacobs Antonius Arnoldus Christiaan, Kessel, NL;  
 (54) **Polypeptid zo *Streptococcus suis*, vakcína, spôsob výroby vakcíny a protilátky**  
 (22) 13.05.1994  
 (31) 93201401.2  
 (32) 17.05.1993  
 (33) EP  
 (74) Majlingová Marta, Ing., Bratislava, SK;
- 
- 7 (51) C 12S 3/14, 3/24, 3/00, A 23J 3/30, 3/34  
 (11) 281336  
 (40) 04.06.1997  
 (21) 906-95  
 (73) TANEX, a. s., Jaroměř, CZ;  
 (72) Kolomazník Karel, prof. Ing., DrSc., Zlín, CZ; Mládek Milan, prof. Ing., CSc., Zlín, CZ; Langmaier Ferdinand, prof. Ing., DrSc., Zlín, CZ; Taylor Maryann, Wyndmoor, PA, US; Diefendorf Eddie, Dr., Wyndmoor, PA, US; Marmer William, Dr., Wyndmoor, PA, US; Tribula Lubos, Wyndmoor, PA, US; Brown Ellie, Wyndmoor, PA, US;  
 (54) **Spôsob výroby hydrolyzátu bielkovinového odpadu živočíšneho pôvodu**  
 (22) 19.07.1995  
 (74) Beleščák Ladislav, Ing., Piešťany, SK;
- 
- 7 (51) C 21B 7/16, F27B 1/16  
 (11) 281280  
 (40) 13.05.1992  
 (21) 3401-91  
 (73) Wurth Paul S. A., Luxembourg, LU;  
 (72) Benck Jean, Dudelange, LU; Mailliet Pierre, Howald, LU;  
 (54) **Zariadenie na vŕhanie predhriateho vzduchu do šachtovej pece**

- (22) 08.11.1991  
 (31) 87838  
 (32) 09.11.1990  
 (33) LU  
 (74) Patentservis Bratislava, a. s., Bratislava, SK;

---

**7 (51) C 21B 7/18, B 65D 88/26**

- (11) **281322**  
 (40) 07.09.1994  
 (21) 259-94  
 (73) PAUL WURTH S. A., Luxembourg, LU;  
 (72) Lonardi Emile, Bascharage, LU; Bernard Gilbert, Helmdange, LU; Cimentí Giovanni, Fentange, LU; Venturini Jean-Jacques, Obercorn, LU;  
**(54) Zavážacie zariadenie s prvkom na reguláciu prietoku materiálu**  
 (22) 02.03.1994  
 (31) 88 231  
 (32) 04.03.1993  
 (33) LU  
 (74) Čechvalová Dagmar, Bratislava, SK;

---

**7 (51) C 21B 13/14, 13/00, 13/02**

- (11) **281276**  
 (40) 17.06.1992  
 (21) 3631-91  
 (73) Voest-Alpine Industrieanlagenbau Gesellschaft m. b. H., Linz, AT;  
 (72) Hauk Rolf, Dr. Ing., Düsseldorf, DE; Kepplinger Leopold-Werner, Dr. Ing., Leonding-Hart, AT;  
**(54) Spôsob výroby surového železa, prípadne hubového železa**  
 (22) 29.11.1991  
 (31) P4037977.9  
 (32) 29.11.1990  
 (33) DE  
 (74) Patentservis Bratislava, a. s., Bratislava, SK;

---

**7 (51) C 21D 8/12, B 22D 11/06**

- (11) **281332**  
 (40) 11.7.1995  
 (21) 3279-92  
 (73) UGO, Isbergues, FR;  
 (73) Thyssen Stahl Aktiengesellschaft, Duisburg, DE;  
 (72) Bavay Jean-Claude, Isbergues, FR; Demarez Philippe, Labeuvriere, FR; Mazurier Frédéric, Bethune, FR;  
**(54) Spôsob výroby magnetického oceľového pásu liateho vrchom**  
 (22) 30.10.1992  
 (31) 9113499  
 (32) 31.10.1991  
 (33) FR  
 (74) Bezák Marián, Ing., Bratislava, SK;

---

**7 (51) C 21D 9/52, 9/54, 9/60**

- (11) **281370**  
 (40) 14.10.1992  
 (21) 627-92  
 (73) N. V. Bekaert S. A., Zwevegem, BE;

- (72) Bicalho Mauricio, Kortrijk, BE; Meersschaut Dirk, Wielsbeke, BE;

**(54) Zariadenie na hromadné spracovávanie kovových drôtov a spôsob spracovania**

- (22) 03.03.1992  
 (31) 91/00207  
 (32) 05.03.1991  
 (33) BE  
 (74) Čechvalová Dagmar, Bratislava, SK;

---

**7 (51) C 22B 5/12, C 21B 13/00**

- (11) **281303**  
 (40) 15.04.1992  
 (21) 2956-91  
 (73) ANGLO AMERICAN PLATINUM CORPORATION LIMITED, Johannesburg, ZA;  
 (72) Bodenstein Johannes Jacobus, Delmas, Transvaal, ZA; Ehlers Krause Ludwig, Johannesburg, Transvaal, ZA; Perry Kevin Philippe Daniel, Randburg, Transvaal, ZA;  
**(54) Spôsob pyrometalurgického spracovania minerálnych materiálov**  
 (22) 26.09.1991  
 (31) 90/7689, 91/2306  
 (32) 26.09.1990, 27.03.1991  
 (33) ZA, ZA  
 (74) Patentservis Bratislava, a. s., Bratislava, SK;

---

**7 (51) C 22B 5/14, C 21B 13/14**

- (11) **281329**  
 (40) 07.09.1994  
 (21) 1155-93  
 (73) Voest-Alpine Industrieanlagenbau GmbH, Linz, AT; Pohang Iron & Steel Co., Ltd., Pohang City, KR; Research Institute of Industrial Science & Technology, Incorporated Foundation, Pohang City, KR;  
 (72) Kepplinger Werner, Dipl.-Ing. Dr., Leonding, AT; Matzawrakos Panajiotis, Dipl.-Ing., Linz, AT; Schenk Johannes, Dipl.-Ing. Dr., Linz, AT; Siuka Dieter, Dipl.-Ing., Neuhofen, AT; Böhm Christian, Dipl.-Ing., Wels, AT;  
**(54) Spôsob výroby kvapalného surového železa alebo kvapalných predproduktov ocele a zariadenie na vykonávanie tohto spôsobu**  
 (22) 21.10.1993  
 (31) A2096/92  
 (32) 22.10.1992  
 (33) AT  
 (74) Bezák Marián, Ing., Bratislava, SK;

---

**7 (51) D 01D 5/253, D 01F 8/04, A 46D 1/00**

- (11) **281340**  
 (40) 04.11.1998  
 (21) 249-98  
 (73) CORONET-WERKE GMBH, Wald-Michelbach, DE;  
 (72) Weihrauch Georg, Wald-Michelbach, DE;  
**(54) Spôsob výroby špirálovitých štetín**  
 (22) 04.09.1996

- (31) 195 33 816.2  
 (32) 13.09.1995  
 (33) DE  
 (86) PCT/EP96/03874, 04.09.1996  
 (74) Rott, Růžička, Guttman, v. o. s., Bratislava, SK;
- 
- 7 (51) D 21C 9/153, 9/10**  
**(11) 281290**  
 (40) 16.07.1991  
 (21) 4662-90  
 (73) Lenzing Aktiengesellschaft, Lenzing, AT;  
 (72) Sixta Herbert, Vöcklabruck, AT; Götzinger Gerhard, Fistersdorf, AT; Höglinger Anton, Timelkam, AT; Hendel Peter, Vöcklabruck, AT; Rückl Wilfried, Vöcklabruck, AT; Peter Walter, dr. d. Ing., Vöcklabruck, AT; Kurz Friedrich, Attnang-Puchheim, AT; Schrittwieser Alfred, Vöcklabruck, AT; Schneeweisz Manfred, Vöcklabruck, AT;  
**(54) Spôsob bielenia buničiny bez použitia chlôru**  
 (22) 25.09.1990  
 (31) A 2404/89, A 2599/89  
 (32) 30.10.1989, 10.11.1989  
 (33) AT, AT  
 (74) Bušová Eva, JUDr., Bratislava, SK;
- 
- 7 (51) D 01F 2/00, D 01D 5/06, 5/088**  
**(11) 281292**  
 (40) 10.01.1996  
 (21) 267-95  
 (73) Lenzing Aktiengesellschaft, Lenzing, AT;  
 (72) Zikeli Stefan, Regau, AT; Ecker Friedrich, Timelkam, AT; Schwenninger Franz, Lenzing, AT; Jurkovic Raimund, Lenzing, AT; Růf Hartmut, Vöcklabruck, AT;  
**(54) Spôsob výroby celulókových vlákien a zariadenie na vykonávanie tohto spôsobu**  
 (22) 29.06.1994  
 (31) A 1291/93  
 (32) 01.07.1993  
 (33) AT  
 (86) PCT/AT94/00083, 29.06.1994  
 (74) Patentservis Bratislava, a. s., Bratislava, SK;
- 
- 7 (51) D 21C 9/16, 9/10**  
**(11) 281308**  
 (40) 08.09.1993  
 (21) 47-93  
 (73) Ausimont S. p. A., Milano, IT;  
 (72) Marzolini Fausto, Milano, IT; Calmanti Giulio, Milano, IT; Sacchi Gianpiero, Trivolzio, IT;  
**(54) Spôsob delignifikácie surovej celulózy**  
 (22) 29.01.1993  
 (31) MI 92A 000192  
 (32) 31.01.1992  
 (33) IT  
 (74) Hörmannová Zuzana, Ing., Bratislava, SK;
- 
- 7 (51) D 21F 5/18, F 26B 13/20, B 65H 23/24**  
**(11) 281326**  
 (40) 04.11.1998  
 (21) 569-98  
 (73) ABB FLÄKT AB, Stockholm, SE;  
 (72) Karlsson Ingemar, Växjö, SE; Sigvant Roger, Växjö, SE; Halldin Claes, Gemla, SE; Nilsson Lars, Växjö, SE;  
**(54) Skriňové dúchadlo na použitie v zariadení na sušenie materiálového pásu**  
 (22) 09.10.1996  
 (31) 9503822-0  
 (32) 31.10.1995  
 (33) SE  
 (86) PCT/SE96/01277, 09.10.1996  
 (74) Bušová Eva, JUDr., Bratislava, SK;
- 
- 7 (51) E 01B 27/08, 27/04**  
**(11) 281306**  
 (40) 05.06.1996  
 (21) 1335-95  
 (73) Franz Plasser Bahnbaumaschinen-Industriegesellschaft m. b. H., Wien, AT;  
 (72) Theurer Josef, Ing., Wien, AT;  
**(54) Spôsob sanácie podkladu štrkového lôžka koľaje a zariadenia na vykonanie tohto spôsobu**  
 (22) 25.10.1995  
 (31) A 2109/94  
 (32) 15.11.1994  
 (33) AT  
 (74) Bušová Eva, JUDr., Bratislava, SK;
- 
- 7 (51) E 02D 35/00, 37/00**  
**(11) 281291**  
 (40) 02.12.1998  
 (21) 311-97  
 (73) Kňaze Emil, Ing., Bojnice, SK;  
 (72) Kňaze Emil, Ing., Bojnice, SK;  
**(54) Podkladová zostava stavebného základu**  
 (22) 10.03.1997  
 (74) Beleščák Ladislav, Ing., Piešťany, SK;
- 
- 7 (51) E 03B 9/02**  
**(11) 281344**  
 (40) 03.04.1996  
 (21) 1094-95  
 (73) GRATZ und BÖHM GmbH, Wien, AT;  
 (72) Cabana Klement, Ing., Wien, AT; Krenn Florian, Dipl. Ing., Wien, AT;  
**(54) Zariadenie na zamedzenie neoprávnenej manipulácie s hydrantom**  
 (22) 05.09.1995  
 (31) A 1718/94  
 (32) 07.09.1994  
 (33) AT  
 (74) Beleščák Ladislav, Ing., Piešťany, SK;
-

**7 (51) E 03D 5/09**

- (11) **281365**  
 (40) 06.11.1996  
 (21) 376-96  
 (73) Friatec Aktiengesellschaft Keramik - und Kunststoffwerke, Mannheim, DE;  
 (72) Bauer Hilmar, Rödental, DE; Forkel Frank, Coburg, DE;  
 (54) **Ovládacie zariadenie odtokovej armatúry splachovacej nádrže**  
 (22) 22.03.1996  
 (31) 195 10 010.7-25  
 (32) 23.03.1995  
 (33) DE  
 (74) Bušová Eva, JUDr., Bratislava, SK;

**7 (51) E 04B 1/68, E 02D 15/00**

- (11) **281294**  
 (40) 10.01.1996  
 (21) 49-95  
 (73) Rascor AG, Oberweningen, CH;  
 (72) Schmid René P., Oberweningen, CH;  
 (54) **Tesniace zariadenie na utesňovanie škár medzi primárnym a sekundárnym betónovým telesom**  
 (22) 08.07.1993  
 (31) P 42 23 844.7  
 (32) 20.07.1992  
 (33) DE  
 (86) PCT/EP93/01788, 08.07.1993  
 (74) Patentservis Bratislava, a. s., Bratislava, SK;

**7 (51) E 05B 17/20**

- (11) **281307**  
 (40) 07.01.1999  
 (21) 620-97  
 (73) ŠKODA AUTO, a. s., Mladá Boleslav, CZ;  
 (72) Porubčan Róbert, Ing., Košeca, SK; Mereš Branislav, Ing., Tlmače, SK;  
 (54) **Chránič ovládača blokovania zámku dverí automobilu**  
 (22) 16.05.1997  
 (74) Patentservis Bratislava, a. s., Bratislava, SK;

**7 (51) E 05B 27/00**

- (11) **281331**  
 (40) 14.01.1998  
 (21) 894-97  
 (73) EURAC, a. s., Brno, CZ;  
 (72) Hrabal Lubomír, Brno, CZ;  
 (54) **Zámková vložka**  
 (22) 05.01.1996  
 (31) PV 0046-95  
 (32) 09.01.1995  
 (33) CZ  
 (86) PCT/CZ96/00001, 05.01.1996  
 (74) Bachratá Magdaléna, Mgr., Bratislava, SK;

**7 (51) F 16H 61/02, 59/46**

- (11) **281284**  
 (40) 10.02.1999  
 (21) 208-98  
 (73) Antonov Automotive Technologies B. V., Rotterdam, NL;  
 (72) Antonov Roumen, Paris, FR;  
 (54) **Spôsob radenia prevodových stupňov a prevodové ústrojenstvo na jeho vykonávanie**  
 (22) 16.08.1996  
 (31) 95 10037  
 (32) 24.08.1995  
 (33) FR  
 (86) PCT/FR96/01291, 16.08.1996  
 (74) Bušová Eva, JUDr., Bratislava, SK;

**7 (51) F 21V 21/18**

- (11) **281323**  
 (40) 09.02.1994  
 (21) 2970-92  
 (73) Gaeta Marco, Milano, IT;  
 (72) Gaeta Marco, Milano, IT;  
 (54) **Sťahovacie zariadenie na svietidlo**  
 (22) 28.01.1992  
 (31) MI91A00029  
 (32) 31.01.1991  
 (33) IT  
 (86) PCT/EP92/00201, 28.01.1992  
 (74) Bušová Eva, JUDr., Bratislava, SK;

**7 (51) G 01N 33/94, 33/68**

- (11) **281369**  
 (40) 03.07.1996  
 (21) 310-96  
 (73) NOVARTIS AG, Basel, CH;  
 (72) Legay François, Dr., Huningue, FR; Wenger Roland, Dr., Riehen, CH;  
 (54) **Testovací postup na stanovenie koncentrácie imunofilín viažuceho liečiva v krvi, testovacia súprava a použitie imunofilín viažucej zlúčeniny na toto stanovenie**  
 (22) 07.09.1994  
 (31) 9318612.0  
 (32) 08.09.1993  
 (33) GB  
 (86) PCT/EP94/02986, 07.09.1994  
 (74) Čechvalová Dagmar, Bratislava, SK;

**7 (51) G 01V 3/00, H 01R 4/20**

- (11) **281283**  
 (40) 09.02.1994  
 (21) 701-93  
 (73) Kelmaplast G. Kellermann GmbH, Sprockhövel, DE;  
 (72) Kohlstadt Markus, Sprockhövel, DE;  
 (54) **Pás na vyhľadávanie nekovových potrubí alebo podobných predmetov uložených v zemi**  
 (22) 02.07.1993

- (31) DG 9208920.8
- (32) 03.07.1992
- (33) DE
- (74) Bezák Marián, Ing., Bratislava, SK;

---

**7 (51) G 02B 6/38, 6/44**

- (11) **281300**
- (40) 09.04.1997
- (21) 306-96
- (73) N. V. RAYCHEM S. A., Kessel-Lo, BE;
- (72) Macken Luk Jozef, Antwerpen, BE; Daems Daniel, Berchem, BE; De Coster Pieter, Linden, BE; Van Noten Lodewijk Cordula Michael, Leuven, BE;
- (54) **Základňa radiča optických vlákien**
- (22) 02.09.1994
- (31) 9318633.6
- (32) 08.09.1993
- (33) GB
- (86) PCT/GB94/01913, 02.09.1994
- (74) Patentservis Bratislava, a. s., Bratislava, SK;

---

**7 (51) G 21F 9/00, 9/28**

- (11) **281361**
- (40) 08.03.1995
- (21) 3577-92
- (73) BRADTEC LTD., The University of the West of England, Bristol, GB;
- (72) Dunn Michael J., Roswell, GA, US; Bradbury David, Wotton-Under-Edge, GB; Elder George Richard, Westbury-on-Severn, GB;
- (54) **Spôsob dekontaminovania materiálov s obsahom rádioaktívnych kontaminantov**
- (22) 04.12.1992
- (31) 07/816 467
- (32) 03.01.1992
- (33) US
- (74) Patentservis Bratislava, a. s., Bratislava, SK;

---

**7 (51) G 21F 9/28, 9/12, B 01J 49/00**

- (11) **281355**
  - (40) 06.08.1997
  - (21) 7-97
  - (73) Siemens Aktiengesellschaft, München, DE;
  - (72) Bertholdt Horst-Otto, Heroldsbach, DE; Gassen Rainer, Fürth, DE;
  - (54) **Spôsob zneškodňovania katexu a zariadenie na vykonávanie tohto spôsobu**
  - (22) 21.06.1995
  - (31) P 44 23 398.1
  - (32) 04.07.1994
  - (33) DE
  - (86) PCT/DE95/00802, 21.06.1995
  - (74) Bušová Eva, JUDr., Bratislava, SK;
-

**FC9A**

**Zamietnutie prihlášok vynálezu**

3915-91	506-94	1498-94	1412-95
574-93	511-94	1545-94	1420-95
53-94	1131-94	246-95	1439-95
250-94	1371-94	845-95	823-96
			904-96

**FD9A**

**Zastavenie konania o prihláškach vynálezu**

248-93	931-95	645-96	1452-97
882-93	1143-95	671-96	1455-97
1437-93	1228-95	744-96	1797-97
1458-93	1279-95	769-96	696-98
16-94	1364-95	978-96	1395-98
399-94	1392-95	1363-96	50-99
503-94	1393-95	1422-96	156-99
812-94	1421-95	718-97	224-99
1383-94	7-96	749-97	485-99
1563-94	70-96	951-97	549-99
127-95	148-96	973-97	550-99
185-95	455-96	1137-97	

**Zmeny v údajoch o majiteľoch patentov**

<b>P</b>	<b>PV</b>	<b>Majiteľ</b>	<b>Dátum zápisu do registra:</b>
277 948	1667-89	Sattler OHG, Graz-Thondorf, AT;	12.01.2001

**PD4A**

**Prevod práv patentov**

Podľa § 15 zákona č. 527/1990 Zb. v znení neskorších zákonov boli do patentového registra zapísané tieto prevody:

<b>P/AO</b>	<b>PV</b>	<b>Pôvodný majiteľ</b>	<b>Nadobúdateľ</b>	<b>Dátum účinnosti:</b>
277 948	1667-89	Sattler OHG, Graz-Thondorf, AT;	Tessmar-Pfohl GmbH, Graz, AT;	12.01.2001
277 948	1667-89	Tessmar-Pfohl GmbH, Graz, AT;	Sattler AG Sattlerstrasse 45 Graz-Thondorf, AT;	12.01.2001
278 821	306-90	Konrad Doppelmayer & Sohn Maschinenfabrik Gesellschaft m. b. H. & Co. KG, Wolfurt, AT;	Innova Patent GmbH Rickenbacherstrasse 8-10 Wolfurt, AT;	13.12.2000



P/AO	PV	Pôvodný majiteľ	Nadobúdateľ	Dátum účinnosti:
280 192	4183-91	Kiss František, Ing., CSc. Brno, CZ;	PLIVA, Pharmaceutical Industry Incorporated, Ulica grada Vukarova 49 Zagreb, HR;	18.12.2000

**QA9A****Ponuka licencie**

Podľa § 19 zákona č. 527/1990 Zb. v znení neskorších zákonov boli do patentového registra zapísané tieto ponuky licencií:

P	PV	Názov	Držiteľ licencie	Dátum účinnosti:
281 310	1398-96	Parkovacia kapotáž dopravného prostriedku	Štreit Igor, Ružomberok, SK; Ing. arch. Kulašík Peter, Ružomberok, SK;	23.10.2000

**Zánik licenčnej zmluvy**

P	PV	Názov	Majiteľ	Nadobúdateľ	Dátum účinnosti:
279 207	283-94	Jednoprvkové mikroelementové lizy a spôsob ich výroby	Sviatko Peter, MVDr., CSc., Košice, SK;	PULMIX, s. r. o. Žiar nad Hronom, SK;	11.01.2001
279 553	712-95	Horečnato mikroelementová krmná prísada	Sviatko Peter, MVDr., CSc., Košice, SK;	PULMIX, s. r. o. Žiar nad Hronom, SK;	11.0.12001

**Oprava****HH9A**

Vo vestníku 8/2000 vo zverejnenej prihláške vynálezu 1022-99 na strane 65 bolo na žiadosť pat. zástupcu uvedené grófstvo pri 2. a 3. pôvodcovi.

Správne znenie:

(72) Roberts Martin, **Bury St. Edmunds**, Suffolk, GB;  
Jarvis Edward, **Bluntisham**, Cambridgeshire, GB;

# ČASŤ

## ÚŽITKOVÉ VZORY

## Kódy na označovanie jednotlivých druhov dokumentov (Štandard WIPO ST. 16)

Zapísané úžitkové vzory podľa zákona č. 478/1992 Zb. - kód U  
v znení zákona NR SR č. 90/93 Z. z.

### Číselné kódy na označovanie bibliografických údajov

(11)	číslo zápisu úžitkového vzoru	7 (51)	medzinárodné patentové triedenie
(21)	číslo prihlášky úžitkového vzoru	(54)	názov
(22)	dátum podania prihlášky úžitkového vzoru	(57)	anotácia
(31)	číslo prioritnej prihlášky úžitkového vzoru	(72)	meno pôvodcu(-ov)
(32)	dátum prioritnej prihlášky úžitkového vzoru	(73)	meno (názov) majiteľa(-ov)
(33)	krajina priority	(74)	meno (názov) zástupcu
(45)	dátum zverejnenia zápisu úžitkového vzoru	(86)	údaje PCT
(47)	dátum zápisu úžitkového vzoru		

## Kódy na označovanie záhlavia oznámení publikovaných vo Vestníku ÚPV SR (Štandard WIPO ST 17)

FG1K	zápisy úžitkových vzorov do registra	MK1K	zánik úžitkového vzoru uplynutím doby platnosti
LD3K	čiasťový výmaz úžitkového vzoru	ND1K	predĺženie platnosti úžitkového vzoru
MC3K	výmaz úžitkového vzoru	PD1K	prevod práv a ostatné zmeny majiteľov úžitkového vzoru
MH1K	zánik úžitkového vzoru vzdáním sa nárokov		

### Opravy. Zmeny. Rôzne.

#### Opravy v udelených ochranných dokumentoch

TA1K	meno pôvodcov
TB1K	oprava mien
TC1K	zmena mien
TD1K	oprava adries
TE1K	zmena adries
TF1K	oprava dát
TG1K	oprava chýb v triedení
TH1K	oprava alebo zmena všeobecne
TK1K	tlačové chyby v úradných vestníkoch

## FG1K

## Zapísané úžitkové vzory

2780	C 02F 1/28	2786	B 01D 17/02	2792	G 01R 27/08	2798	B 60S 1/60
2781	A 23L 1/10	2787	A 63C 1/00	2793	D 04B 21/14	2799	B 65D 81/32
2782	A 62C 2/06	2788	F 16L 23/024	2794	H 01H 9/46	2800	B 66B 11/04
2783	A 47C 17/04	2789	B 28B 7/18	2795	G 09F 9/302	2801	B 60R 25/00
2784	C 02F 1/465	2790	F 02M 35/10	2796	A 42B 1/00	2802	G 01B 7/00
2785	H 02G 9/02	2791	B 60J 3/00	2797	B 62K 15/00		

7 (51) **A 23L 1/10, 1/172**

(11) **2781**

(21) 289-2000

(22) 24.08.2000

(47) 07.11.2000

(73) Papp Juraj, Radvaň nad Dunajom, SK;

(72) Papp Juraj, Radvaň nad Dunajom, SK;

(54) **Potravinová výživa na báze obilnín**

(74) Holoubková Mária, Ing., Bratislava, SK;

(72) Sodomka Lukáš, Skuteč, CZ;

(54) **Korčuľa na ľadový hokej**

(74) Bušová Eva, JUDr., Bratislava, SK;

7 (51) **A 42B 1/00**

(11) **2796**

(21) 296-2000

(22) 18.09.2000

(47) 16.11.2000

(73) Rideg Ján, Ing., Banská Bystrica, SK;

(72) Rideg Ján, Ing., Banská Bystrica, SK;

(54) **Vzdušná pokrývka hlavy**

(74) Labudík Miroslav, Ing., Kysucké Nové Mesto, SK;

7 (51) **B 01D 17/02, C 02F 1/40**

(11) **2786**

(21) 273-2000

(22) 15.08.2000

(47) 13.11.2000

(73) Gnesys, Inc., Memphis, TN, US;

(72) Greene Boyd B., Memphis, TN, US; Nassif Najj J., Memphis, TN, US; Scott Anderson Jr., Germantown, TN, US;

(54) **Zariadenie na oddeľovanie dvoch nemiešateľných kvapalín**

(74) Čechvalová Dagmar, Bratislava, SK;

7 (51) **A 47C 17/04, 17/23**

(11) **2783**

(21) 140-2000

(22) 27.04.2000

(47) 13.11.2000

(73) Kvočka Stanislav, Ing., Zvolen, SK;

(72) Kvočka Stanislav, Ing., Zvolen, SK;

(54) **Ležadlo**

7 (51) **B 28B 7/18, 7/08, 7/28**

(11) **2789**

(21) 292-2000

(22) 11.09.2000

(47) 13.11.2000

(73) Baránek Peter, Nemšová, SK;

(72) Baránek Peter, Nemšová, SK;

(54) **Zariadenie na výrobu stavebných prvkov**

(74) Dudová Tatiana, Trenčín, SK;

7 (51) **A 62C 2/06, E 04B 1/94**

(11) **2782**

(21) 330-99

(22) 13.12.1999

(47) 13.11.2000

(73) ELEKTROVOD BRATISLAVA, a. s., Bratislava, SK;

(72) Banás Ján, Ing. arch., Bratislava, SK; Arnold Augustín, Ing., Bratislava, SK;

(54) **Hlavná požiarne priehradka na káblové kanály priechodné a káblové priestory**

7 (51) **B 60J 3/00**

(11) **2791**

(21) 139-2000

(22) 26.04.2000

(47) 16.11.2000

(73) Socha Peter, Bratislava, SK;

(72) Socha Peter, Bratislava, SK;

(54) **Výsuvná tónovaná priehľadná clonka**

7 (51) **A 63C 1/00**

(11) **2787**

(21) 318-2000

(22) 19.10.2000

(31) PUV 1999-10101

(32) 19.11.1999

(33) CZ

(47) 13.11.2000

(73) BOTAS, a. s., Skuteč, CZ;

7 (51) **B 60Q 1/44, B 60S 1/60**

(11) **2798**

(21) 321-2000

(22) 20.10.2000

(31) PV 3738-99

(32) 22.10.1999

(33) CZ

(47) 16.11.2000

(73) ŠKODA AUTO, a. s., Mladá Boleslav, CZ;

(72) Hamsa Miroslav, Mladá Boleslav, CZ;

(54) **Tretie brzdom svetlo s ostrekovacou dýzou**

(74) Patentservis Bratislava, a. s., Bratislava, SK;

**7 (51) B 60R 25/00**

- (11) **2801**  
 (21) 342-2000  
 (22) 08.11.2000  
 (47) 28.11.2000  
 (73) Vámoš Štefan, Dolná Seč, SK;  
 (72) Vámoš Štefan, Dolná Seč, SK;  
 (54) **Zapojenie mobilnej zabezpečovacej riadiacej jednotky**  
 (74) Kováčik Štefan, Ing., Bratislava, SK;

**7 (51) B 62K 15/00**

- (11) **2797**  
 (21) 304-2000  
 (22) 28.09.2000  
 (47) 16.11.2000  
 (73) Šálek Tibor, Ing., Banská Bystrica, SK;  
 (72) Šálek Tibor, Ing., Banská Bystrica, SK;  
 (54) **Nosníkový skladací bicykel**

**7 (51) B 65D 81/32**

- (11) **2799**  
 (21) 63-2000  
 (22) 28.02.2000  
 (31) PUV 9504-1999  
 (32) 09.06.1999  
 (33) CZ  
 (47) 24.11.2000  
 (73) Spritzgusswerk KG Richard Rassbach GmbH & Co., Berlin, DE;  
 (72) Hellwig Herbert, Berlin, DE;  
 (54) **Nádoba akéhokoľvek druhu na potraviny**  
 (74) Bušová Eva, JUDr., Bratislava, SK;

**7 (51) B 65B 11/04, B 65B 15/08**

- (11) **2800**  
 (21) 116-2000  
 (22) 05.04.2000  
 (47) 24.11.2000  
 (73) SLOVRES, a. s., Košice, Košice, SK;  
 (72) Pavlík Marián, Ing., Košice, SK; Chamilla Igor, Ing., Košice, SK;  
 (54) **Výťahové zdvíhacie zariadenie**

**7 (51) C 02F 1/28 // (C 02F 1/28, 101:16, 101:20)**

- (11) **2780**  
 (21) 270-2000  
 (22) 14.08.2000  
 (47) 07.11.2000  
 (73) PROX T. E. C., s. r. o., Trenčín, SK; Piják Michal, Ing., Trenčín, SK; Piják Pavol, Praha 4, CZ;  
 (72) Piják Michal, Ing., Trenčín, SK;  
 (54) **Zariadenie na odstraňovanie ťažkých kovov, dusičnanového dusíka a iných rozpustených látok z vody**  
 (74) Labudík Miroslav, Ing., Kysucké Nové Mesto, SK;

**7 (51) C 02F 1/465**

- (11) **2784**  
 (21) 217-2000  
 (22) 28.06.2000  
 (47) 13.11.2000  
 (73) ČOVSPOL, spol. s r. o., Bratislava, SK;  
 (72) Pápay Ľubomír, Ing., Bratislava, SK;  
 (54) **Koleso podvozka na pohyb po kruhovej dráhe**  
 (74) Bezák Marián, Ing., Bratislava, SK;

**7 (51) D 04B 21/14, 21/16, 1/14, 1/16, D 03D 15/00, 11/00**

- (11) **2793**  
 (21) 209-2000  
 (22) 20.06.2000  
 (31) PUV 1999-9567  
 (32) 21.06.1999  
 (33) CZ  
 (47) 16.11.2000  
 (73) MARIO VLČEK - ALAE LUPULI, Praha, CZ;  
 (72) Piller Bohumil, Ing. PhDr., DrSc., Brno, CZ;  
 (54) **Integrovaná textília**  
 (74) Kastler Anton, Bratislava, SK;

**7 (51) F 02M 35/10, F 02B 31/00**

- (11) **2790**  
 (21) 475-97  
 (22) 10.12.1997  
 (47) 16.11.2000  
 (73) Polóni Marián, doc. Ing., CSc., Bratislava, SK;  
 (72) Polóni Marián, doc. Ing., CSc., Bratislava, SK;  
 Pančík Peter, Ing., Bratislava, SK;  
 (54) **Kanáľ v hlave vznetrového spaľovacieho motora na prívod vzduchu do jeho valca**  
 (74) Filípek Ján, Ing., Bratislava, SK;

**7 (51) F 16L 23/024**

- (11) **2788**  
 (21) 325-2000  
 (22) 24.10.2000  
 (31) PUV 2000-10382  
 (32) 09.02.2000  
 (33) CZ  
 (47) 13.11.2000  
 (73) DAVID-ARMATURY, s. r. o., Olomouc, CZ;  
 (72) David Pavel, Ing., Olomouc, CZ;  
 (54) **Pripájacia príruha, najmä na rozoberateľné pripájanie armatúr**  
 (74) Labudík Miroslav, Ing., Kysucké Nové Mesto, SK;

**7 (51) G 01B 7/00, B 60R 25/00**

- (11) **2802**  
 (21) 343-2000  
 (22) 08.11.2000  
 (47) 28.11.2000  
 (73) Vámoš Štefan, Dolná Seč, SK;  
 (72) Vámoš Štefan, Dolná Seč, SK;  
 (54) **Polohovo-pohybový snímač**  
 (74) Kováčik Štefan, Ing., Bratislava, SK;

**7 (51) G 01R 27/08, 27/16****(11) 2792**

(21) 197-2000

(22) 08.06.2000

(47) 16.11.2000

(73) Petrilák Ján, doc. Ing., PhD., Žilina, SK; Hurta Ferdinand, Ing., PhD., Púchov, SK;

(72) Petrilák Ján, doc. Ing., PhD., Žilina, SK; Hurta Ferdinand, Ing., PhD., Púchov, SK;

**(54) Zariadenie na meranie izolačného odporu a/alebo elektrických vlastností dielektrických materiálov****7 (51) G 09F 9/302, 9/33, 9/35****(11) 2795**

(21) 293-2000

(22) 14.09.2000

(47) 16.11.2000

(73) Šálek Tibor, Ing., Banská Bystrica, SK;

(72) Šálek Tibor, Ing., Banská Bystrica, SK;

**(54) Osemsegmentový znakový zobrazovací prvok****7 (51) H 01H 9/46, 1/02, H 01T 4/14****(11) 2794**

(21) 215-2000

(22) 26.06.2000

(31) PUV 9635-99

(32) 09.07.1999

(33) CZ

(47) 16.11.2000

(73) Inženýrsko-výrobní elektrotechnický podnik, a. s., Brno, CZ

(72) Chladil Stanislav, Ing., Brno, CZ; Sláma Jiří, Ing., CSc., Brno, CZ;

**(54) Opařovací rožok elektrického spínacieho prístroja**

(74) Dudová Tatiana, Trenčín, SK;

**7 (51) H 02G 9/02****(11) 2785**

(21) 239-2000

(22) 25.07.2000

(47) 13.11.2000

(73) CHEMOSVIT ENVIRONCHEM, a. s., Svit, SK;

(72) Frkáň Július, Ing., Poprad, SK; Centko Ivan, JUDr., Poprad, SK; Švoňavec Pavel, Ing., Svit, SK; Kanalik Milan, Svit, SK; Rastocký Miroslav, Svit, SK;

**(54) Ochranná doska**

## ND1K

## Predĺženie platnosti úžitkových vzorov

(51) A 01M 1/02, B 29D 9/00, B 32B 15/14, 33/00  
(11) 554  
(21) 293-93  
(22) 31.12.1993  
(47) 29.06.1994  
(45) 07.09.1994  
(71) Varkonda Štefan, RNDr., CSc., Bratislava, SK;  
(54) **Dispenzor na aplikáciu feromónov**

(51) A 23L 1/20, 1/212  
(11) 443  
(21) 280-93  
(22) 16.12.1993  
(47) 02.03.1994  
(45) 11.05.1994  
(71) Tuan Bui Anh, Bratislava, SK;  
(54) **Zeleninový šalát**

(51) B 29D 9/00, 24/00 // B 32B 27/32 // B 29K 255:02  
(11) 1235  
(21) 418-94  
(22) 25.11.1994  
(47) 31.07.1996  
(45) 02.10.1996  
(71) Poloplast Kunststoffwerk GmbH & Co. KG, Leonding, AT;  
(54) **Viacvrstvá rúrka**

(51) B 44C 1/18, 1/14  
(11) 1531  
(21) 335-96  
(22) 04.11.1996  
(47) 11.04.1997  
(45) 09.07.1997  
(71) Bednár Peter, Haniska pri Prešove, SK;  
(54) **Ozdobné reliéfne znaky**

(51) B 60R 25/00  
(11) 1883  
(21) 230-97  
(22) 17.01.1997  
(47) 20.04.1998  
(45) 08.07.1998  
(71) INTERNATIONAL MUL-T-LOCK B. V., Amsterdam, NL;  
(54) **Bezpečnostný systém**

(51) C 04B 35/03, C 03C 3/87 // C 05D 3/00, 5/00, C 10L 9/10  
(11) 1483  
(21) 9-97  
(22) 13.01.1997  
(47) 20.02.1997  
(45) 07.05.1997  
(71) Hečko František, Ing., Bojnice, SK;  
(54) **Suchá dolomitová zmes**

(51) C 12F 3/06, A 23L 1/85, C 12C 5/00  
(11) 1537  
(21) 1-97  
(22) 02.01.1997  
(47) 18.04.1997  
(45) 09.07.1997  
(71) Výskumný ústav potravinársky, Bratislava, SK;  
(54) **Pivný koncentrát a prípravky na jeho báze**

(51) E 01B 35/06  
(11) 1581  
(21) 102-97  
(22) 12.03.1997  
(47) 23.05.1997  
(45) 06.08.1997  
(71) Štěpán Zdeněk, Brno, CZ;  
(54) **Konzolová zabezpečovacia značka**

(51) F 16L 37/28, 37/38  
(11) 1598  
(21) 8-97  
(22) 18.01.1994  
(47) 13.06.1997  
(45) 10.09.1997  
(71) Hans Oetiker AG Maschinen und Apparatefabrik, Horgen, CH;  
(54) **Zasúvateľná poistná spojka tlakového potrubia**

(51) F 24F 11/053, 13/08  
(11) 1538  
(21) 20-97  
(22) 21.01.1997  
(47) 18.04.1997  
(45) 09.07.1997  
(71) IMOS-ASEK, spol. s r. o., Hamuliakovo, SK;  
(54) **Požiarne klapka s aktívnou protipožiarou izoláciou**

(51) F 24F 13/06  
(11) 1539  
(21) 21-97  
(22) 21.01.1997  
(47) 18.04.1997  
(45) 09.07.1997  
(71) IMOS-ASEK, spol. s r. o., Hamuliakovo, SK;  
(54) **Skriňa na vháňanie vzduchu**

(51) F 24F 13/06  
(11) 1543  
(21) 22-97  
(22) 21.01.1997  
(47) 21.04.1997  
(45) 09.07.1997  
(71) IMOS-ASEK, spol. s r. o., Hamuliakovo, SK;  
(54) **Zariadenie na usmernenie vzduchu v priestore**

**(51) G 21C 3/06****(11) 1667**

(21) 17-97

(22) 17.01.1997

(47) 28.08.1997

(45) 05.11.1997

(71) Škoda JS, a. s., Plzeň, CZ;

**(54) Hranatá absorpčná rúrka****(51) H 01R 13/502****(11) 747**

(21) 363-94

(22) 13.10.1994

(47) 04.01.1995

(45) 08.03.1995

(71) ABB Elektro - Praga, s. r. o., Jablonec nad Nisou, CZ;

**(54) Viacúčelový kryt pre jednofázové zástrčky****(51) G 08G 1/095****(11) 508**

(21) 11-94

(22) 10.01.1994

(47) 04.05.1994

(45) 06.07.1994

(71) Gašparík Ján, Ing., Cetuna, SK;

**(54) Signalizačné zariadenie na zabezpečenie plynulosti cestnej premávky****PD1K****Prevody úžitkových vzorov**

Podľa § 15 zákona č. 527/1990 Zb. v znení neskorších zákonov boli do registra úžitkových vzorov zapísané tieto prevody:

ÚV	PÚV	Pôvodný majiteľ	Nadobúdateľ	Dátum účinnosti:
2455	294-99	G3, spol. s r. o., Trenčín, SK;	Scherfel Walter, Ing., M. Bela 17, 911 08 Trenčín, SK;	04.01.2001
2559	312-99	G3, spol. s r. o., Trenčín, SK;	Scherfel Walter, Ing., M. Bela 17, 911 08 Trenčín, SK;	04.01.2001

**Licenčné zmluvy**

Podľa § 14 zákona č. 527/1990 Zb. v znení neskorších zákonov boli do registra úžitkových vzorov zapísané tieto licenčné zmluvy:

ÚV	PÚV	Názov	Pôvodný majiteľ	Nadobúdateľ	Dátum účinnosti:
1210	8-96	Usporiadanie retardéra na vozidle	TATRA, a. s., Kopřivnice, CZ;	Porgest Consult, s. r. o.,	19.12.2000



# ČASŤ

## PRIEMYSELNÉ VZORY

### Číselné kódy na označovanie bibliografických údajov (Štandard WIPO ST. 80)

(11)	číslo zápisu priemyselného vzoru	(33)	krajina priority
(15)	dátum zápisu priemyselného vzoru	(45)	dátum zverejnenia zápisu priemyselného vzoru
(21)	číslo prihlášky priemyselného vzoru	(51)	triedenie priemyselných vzorov
(22)	dátum podania prihlášky priemyselného vzoru	(54)	názov
(23)	výstavná priorita	(72)	meno pôvodcu(-ov)
(31)	číslo prioritnej prihlášky	(73)	meno (názov) majiteľa(-ov)
(32)	dátum prioritnej prihlášky		

### Kódy na označovanie záhlavia oznámení publikovaných vo Vestníku ÚPV SR (Štandard WIPO ST 17)

FG4Q	zápisy priemyselných vzorov do registra	MK4Q	zánik priemyselného vzoru uplynutím doby platnosti
LD4Q	čiastočný výmaz priemyselného vzoru	ND4Q	predĺženie platnosti priemyselného vzoru
MC4Q	výmaz priemyselného vzoru	PD4Q	prevod práv a ostatné zmeny majiteľov priemyselného vzoru
MH4Q	zánik priemyselného vzoru vzdaním sa nárokov		

### Opravy. Zmeny. Rôzne.

#### Opravy v udelených ochranných dokumentoch

TA4Q	meno pôvodcov
TB4Q	oprava mien
TC4Q	zmena mien
TD4Q	oprava adries
TE4Q	zmena adries
TF4Q	oprava dát
TG4Q	oprava chýb v triedení
TH4Q	oprava alebo zmena všeobecne
TK4Q	tlačové chyby v úradných vestníkoch

## TG4Q

## Zapísané priemyselné vzory

26119	26128	26137	26146
26120	26129	26138	26147
26121	26130	26139	26148
26122	26131	26140	26149
26123	26132	26141	26150
26124	26133	26142	26151
26125	26134	26143	26152
26126	26135	26144	
26127	26136	26145	

**(11) 26119**

(21) 92-99

(22) 03.05.1999

(15) 07.11.2000

**(54) Pasírovač paradajok**

(51) 07/02.09

počet vonkajších úprav: 1

(73) Šimončíč Peter, Nitra, SK;

(72) Šimončíč Peter, Nitra, SK;

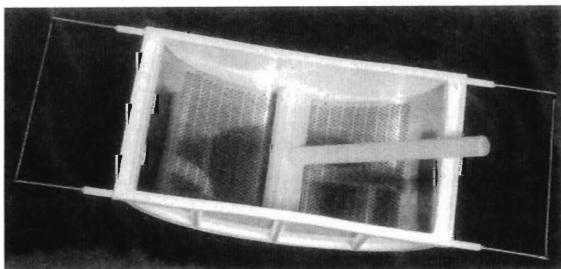
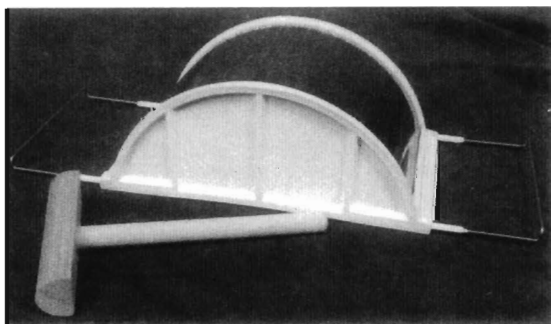
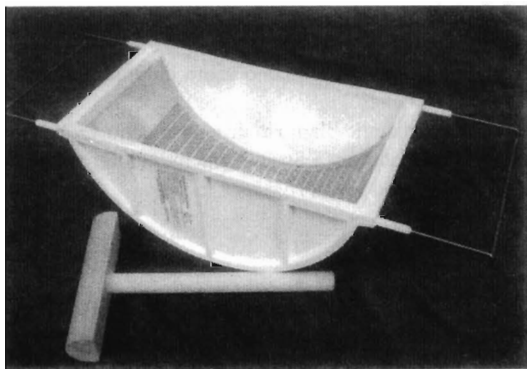

26119

**(11) 26120**

(21) 209-99

(22) 08.10.1999

(15) 07.11.2000

**(54) Stojan na sviečky a svietnik**

(51) 26/01.00

počet vonkajších úprav: 4

(73) Kuklovský Imrich, Trstená, SK;

(72) Kuklovský Imrich, Trstená, SK;



26120 variant 1

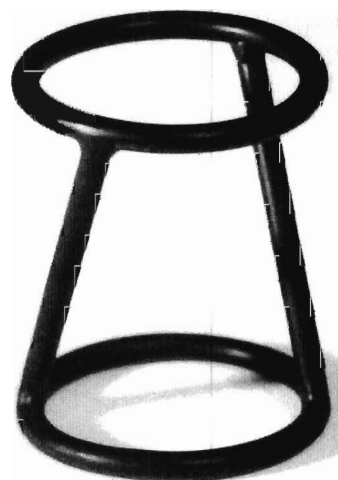

26120 variant 3



26120 variant 2

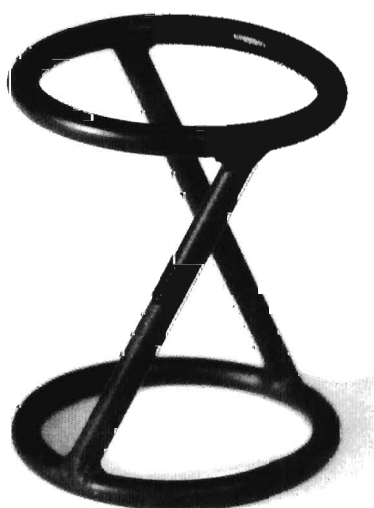
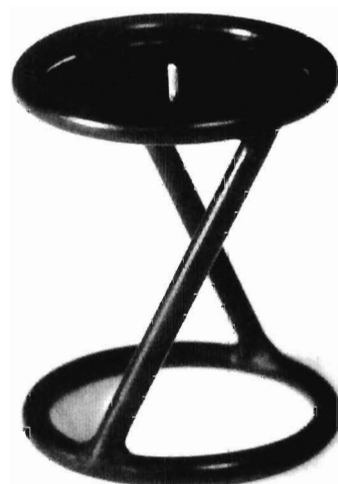

26120 variant 4

**(11) 26121**

(21) 37-2000

(22) 02.03.2000

(15) 07.11.2000

**(54) Kocka so samohláskami**

(51) 21/01.03

počet vonkajších úprav: 1

(73) Homolka Peter, Ing., Banská Bystrica, SK;

(72) Homolka Peter, Ing., Banská Bystrica, SK;

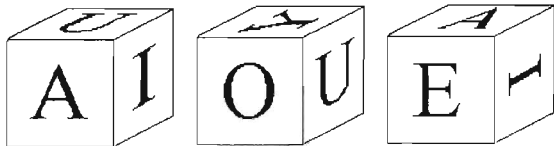

26121

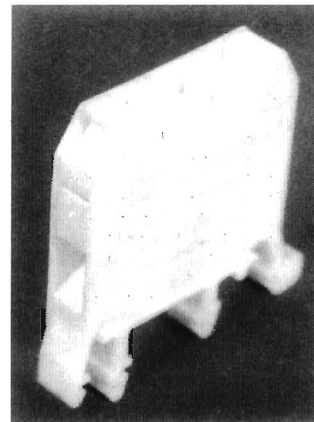

26122 variant 3

**(11) 26122**

(21) 79-2000

(22) 17.04.2000

(15) 07.11.2000

**(54) Radová svornica**

(51) 13/03.07

počet vonkajších úprav: 6

(73) SEZ, a. s., Dolný Kubín, SK;

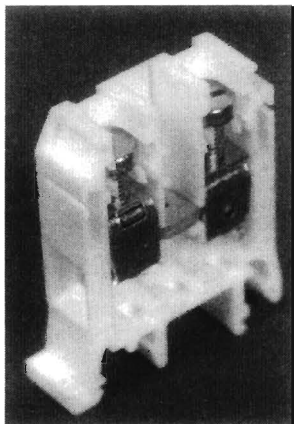
(72) Gont Milan, Ing., Dolný Kubín, SK; Horňáková Žo-  
fia, Dolný Kubín, SK;

26122 variant 1

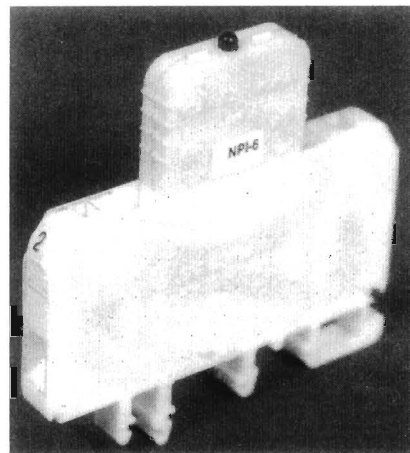

26122 variant 4

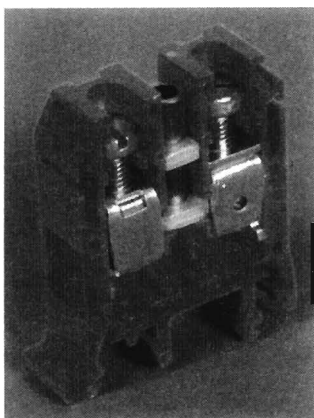

26122 variant 2

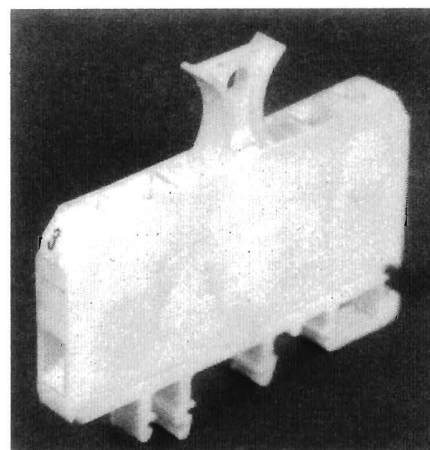

26122 variant 5

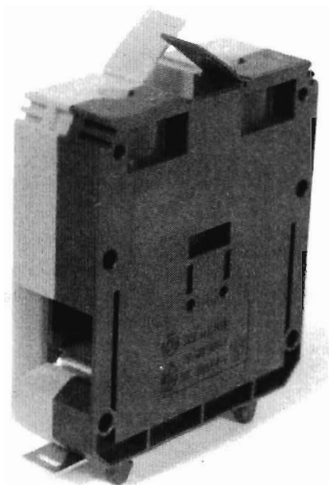

26122 variant 6

- (11) 26123  
 (21) 80-2000  
 (22) 20.04.2000  
 (15) 07.11.2000  
 (31) 499 09 945.1, 400 00 395.3  
 (32) 20.10.1999, 17.01.2000  
 (33) DE, DE  
 (54) **Elektrické náradie**  
 (51) 08/01.01, 08/03.01, 08/05.02, 08/05.07  
 počet vonkajších úprav: 9  
 (73) Lidl Stiftung & Co. KG, Neckarsulm, DE;  
 (72) Pretzel Peter, Bochum, DE;

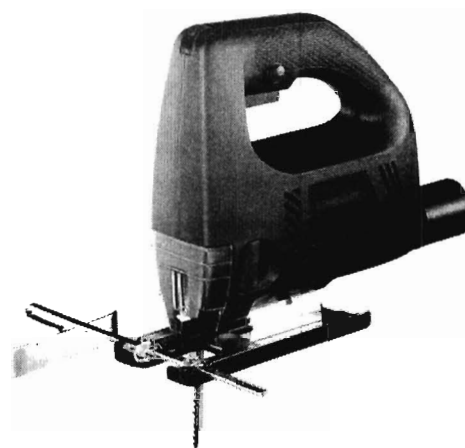

26123 variant 3



26123 variant 1



26123 variant 2

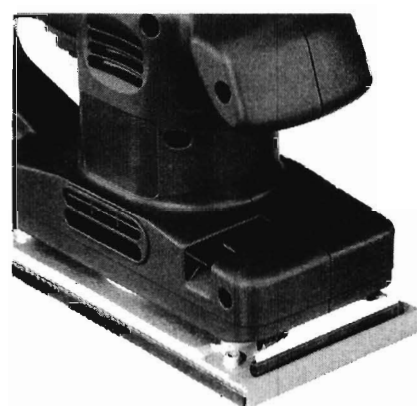

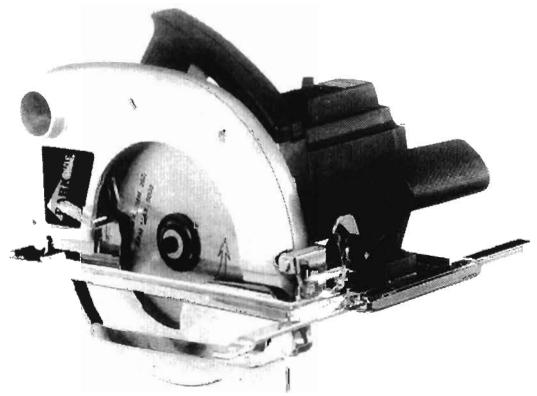

26123 variant 5

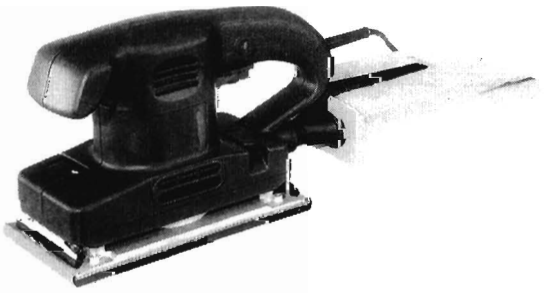

26123 variant 4

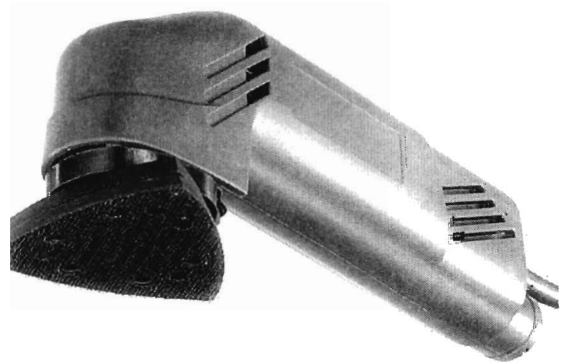
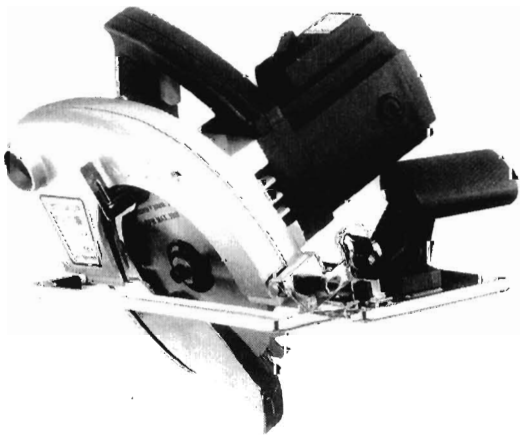
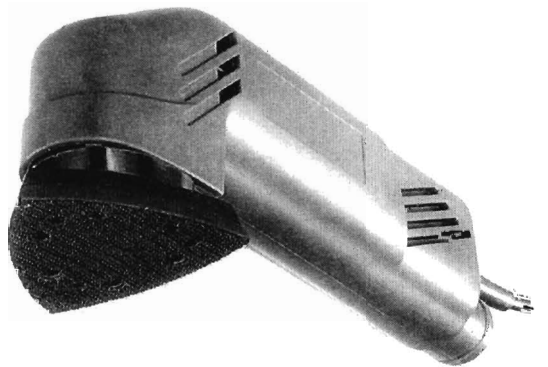

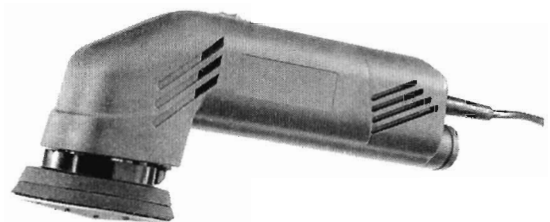

26123 variant 6

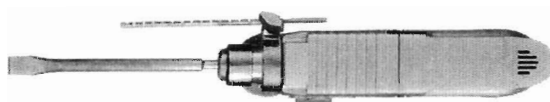
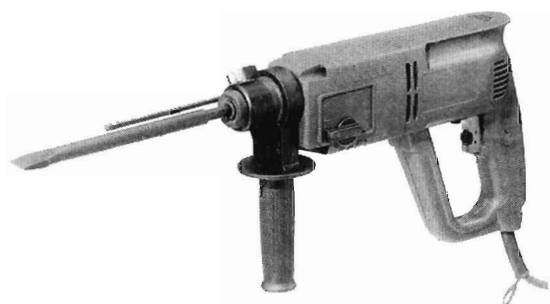

26123 variant 7

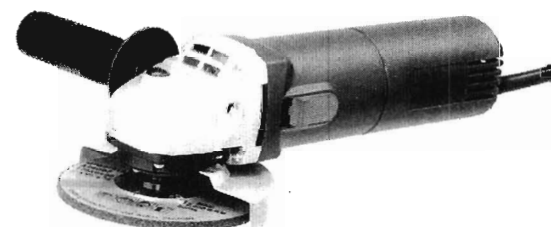
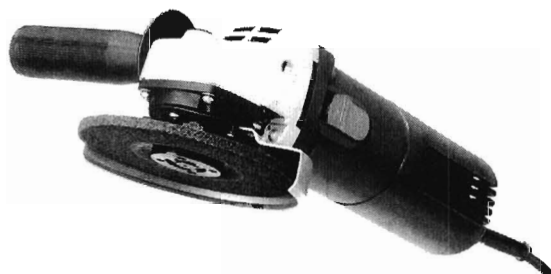

26123 variant 8

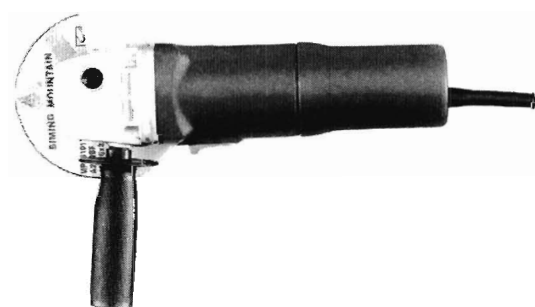

26123 variant 9



**(11) 26124**

(21) 82-2000

(22) 25.04.2000

(15) 07.11.2000

**(54) Stojan na pneumatiky**

(51) 12/15.04

počet vonkajších úprav: 1

(73) Lako Daniel, Ing. - DELTAS, Púchov, SK;

(72) Lako Daniel, Ing., Púchov, SK;

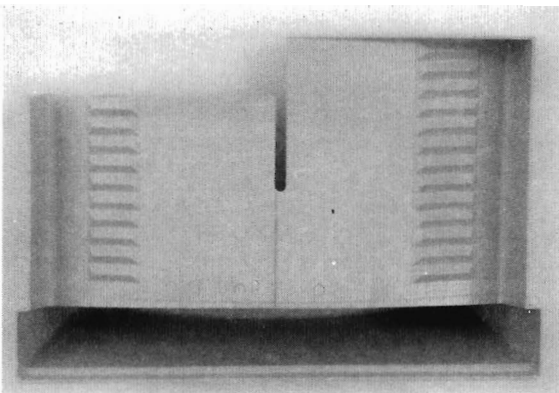
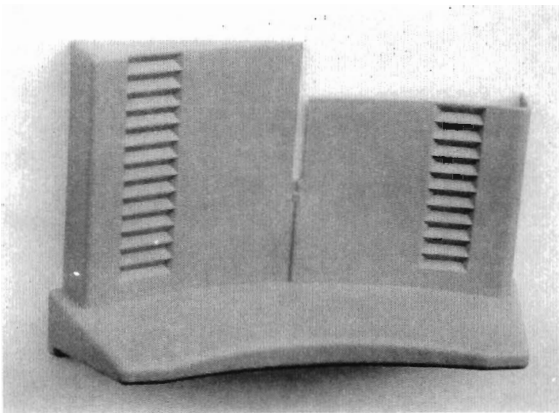
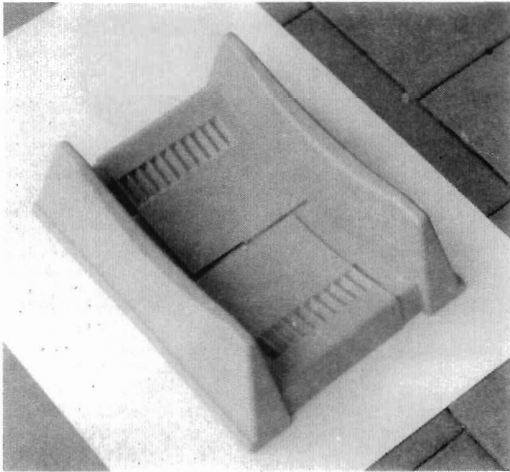

26124

**(11) 26125**

(21) 85-2000

(22) 02.05.2000

(15) 07.11.2000

(31) 29/113.520

(32) 05.11.1999

(33) US

**(54) Filtračný prvok so stredným kusom**

(51) 23/01.07

počet vonkajších úprav: 1

(73) DONALDSON COMPANY, INC., Minneapolis, MN, US;

(72) Gieseke Steven S., Richfield, MN, US; Juliar William M., Coon Rapids, MN, US; Steinbrueck Edward A., Eden Prairie, MN, US; Bishop Wayne R. W., St. Louis Park, MN, US; Golden Patrick, Roseville, MN, US; Musselman Wayne C., Big Lake, MN, US;

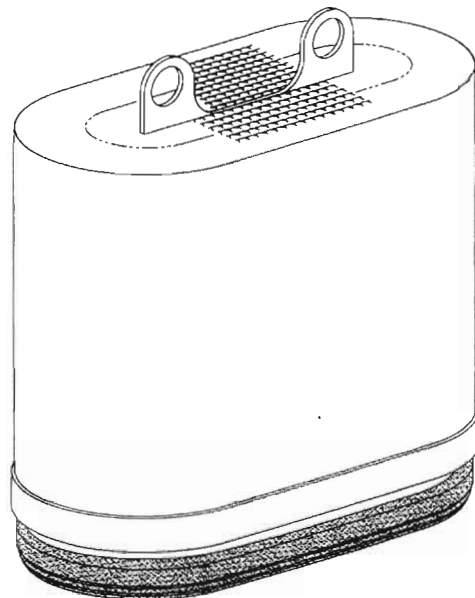
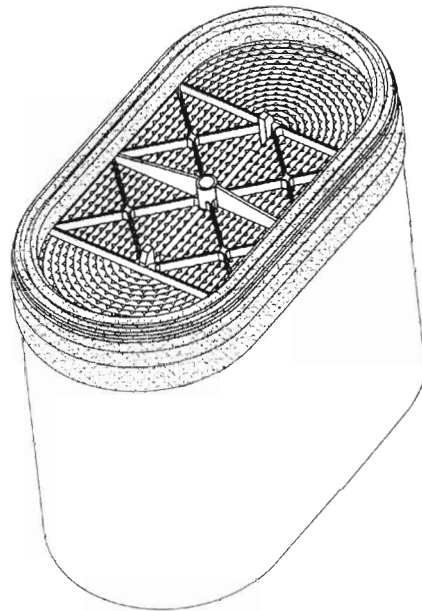

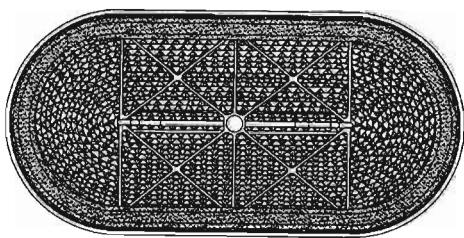
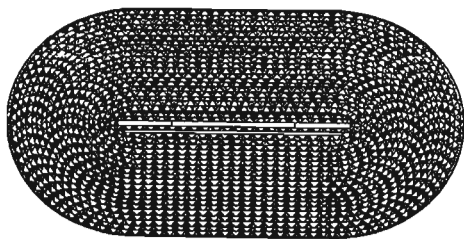
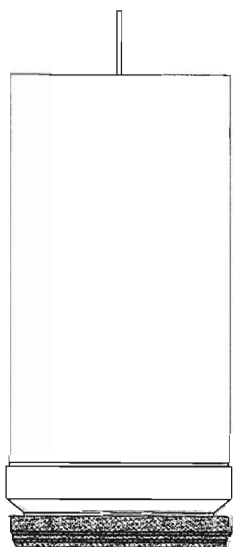
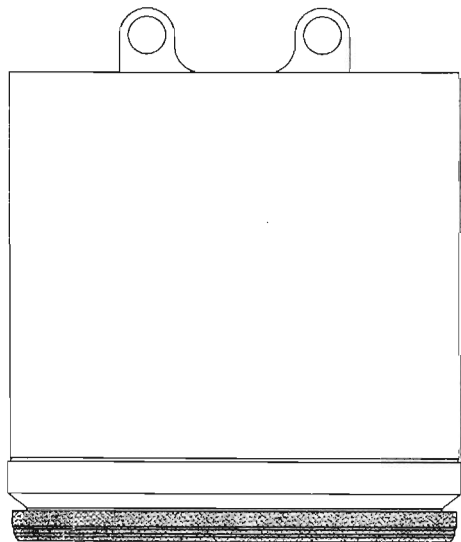

26125

(11) 26126

(21) 88-2000

(22) 03.05.2000

(15) 07.11.2000

(54) Výčapný stojan v tvare meča

(51) 31/00.00

počet vonkajších úprav: 1

(73) Stredné odborné učilište strojárske, Hodruša - Hámre, SK;

(72) Švec Peter, Vrábľa, SK;

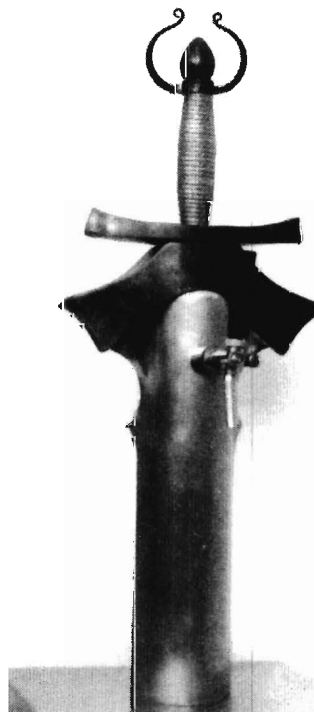
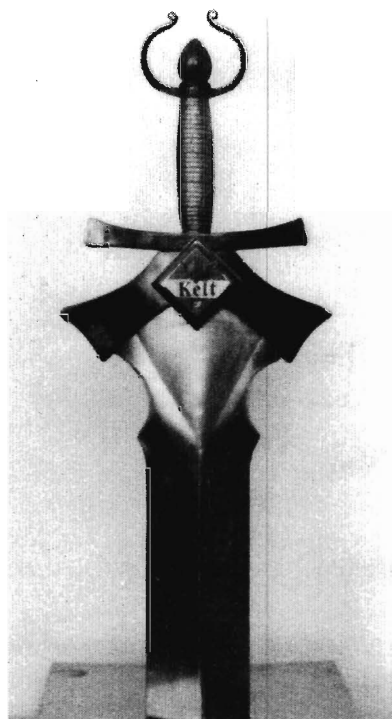

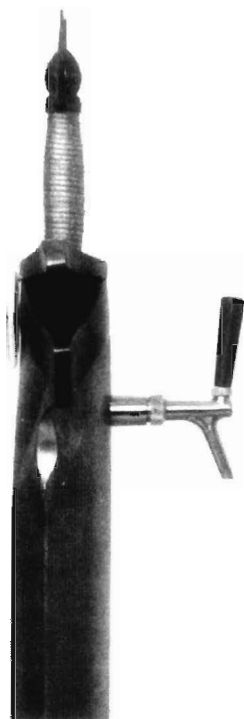
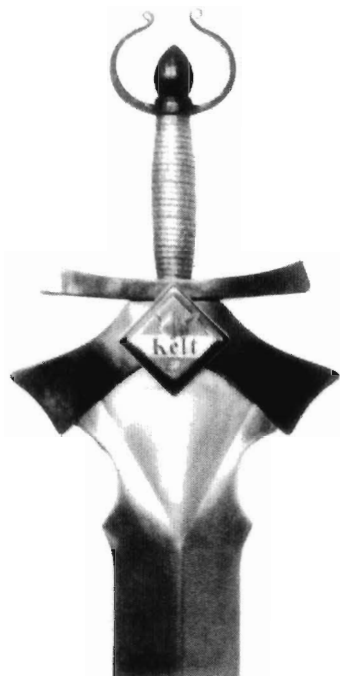

26126

- (11) 26127  
 (21) 89-2000  
 (22) 04.05.2000  
 (15) 08.11.2000  
 (54) **Figúrka Oktánko**  
 (51) 11/02.05, 20/03.02  
 počet vonkajších úprav: 1  
 (73) Hrk Dalibor, Ing., Bratislava, SK;  
 (72) Hrk Dalibor, Ing., Bratislava, SK;



26127

- (11) 26128  
 (21) 90-2000  
 (22) 04.05.2000  
 (15) 08.11.2000  
 (54) **Košele pre OZ SR**  
 (51) 02/02.04  
 počet vonkajších úprav: 2  
 (73) HANTEX, spol. s r. o., Handlová, SK;  
 (72) Rusnák Roman, Piešťany, SK;



26128 variant 1



26128 variant 2

(11) **26129**

- (21) 104-2000
- (22) 16.05.2000
- (15) 08.11.2000
- (31) 2088115
- (32) 17.11.1999
- (33) GB

(54) **Kontajner**

(51) 09/01.03

počet vonkajších úprav: 1

(73) Globol Chemicals (UK) Limited, Bampton, Devon, GB;

(72) Cole Julian Johan, Exeter, Devon, GB; Garnet David, Birtle, Bury, Lancashire, GB;

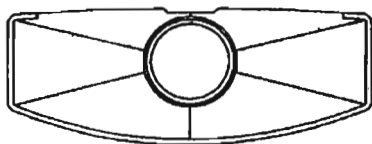
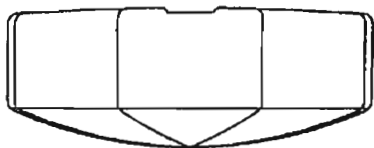
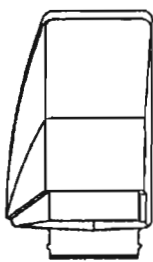
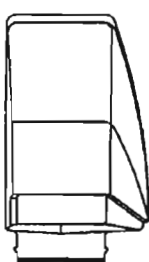
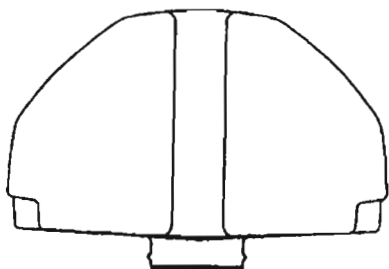
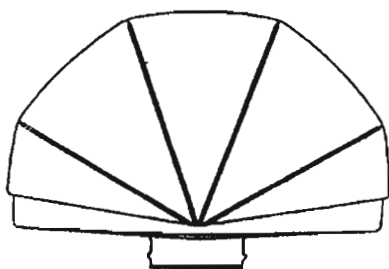

26129

(11) **26130**

- (21) 105-2000
- (22) 16.05.2000
- (15) 08.11.2000
- (31) 2088116
- (32) 17.11.1999
- (33) GB

(54) **Dispenzér**

(51) 23/02.11

počet vonkajších úprav: 1

(73) Globol Chemicals (UK) Limited, Bampton, Devon, GB;

(72) Cole Julian Johan, Exeter, Devon, GB; Garnet David, Birtle, Bury, Lancashire, GB;

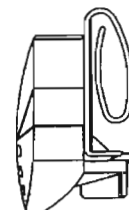
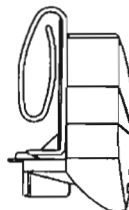
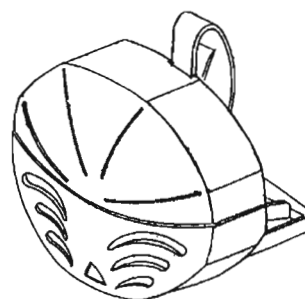
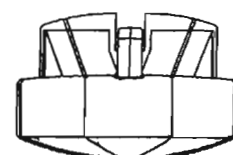
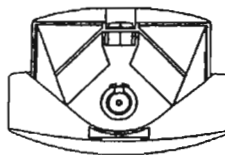
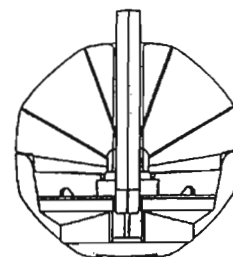

26130

(11) **26131**

- (21) 208-99
- (22) 08.10.1999
- (15) 16.11.2000
- (31) 99-0635
- (32) 08.04.1999
- (33) SE

**(54) Kartón a obal (škatuľka) z neho vytvorený**

(51) 09/03.01

počet vonkajších úprav: 5

(73) SCA Hygiene Products AB, Göteborg, SE;

(72) Hakan Persson, Göteborg, SE; Solgun Drevik, Mölnlycke, SE;

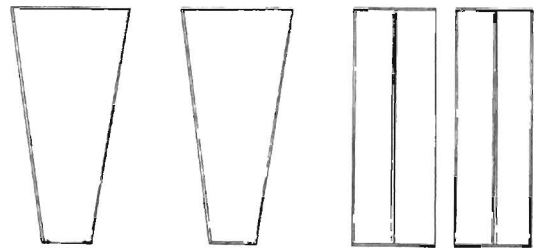
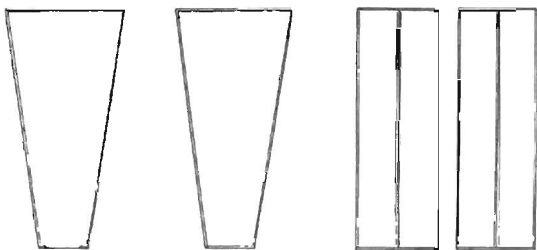
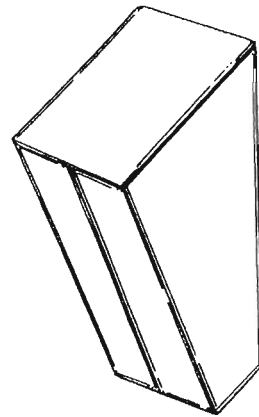
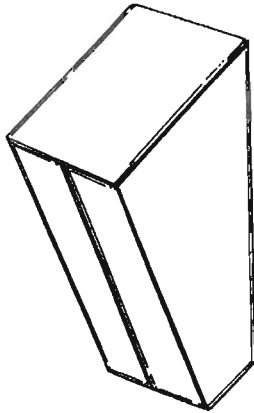
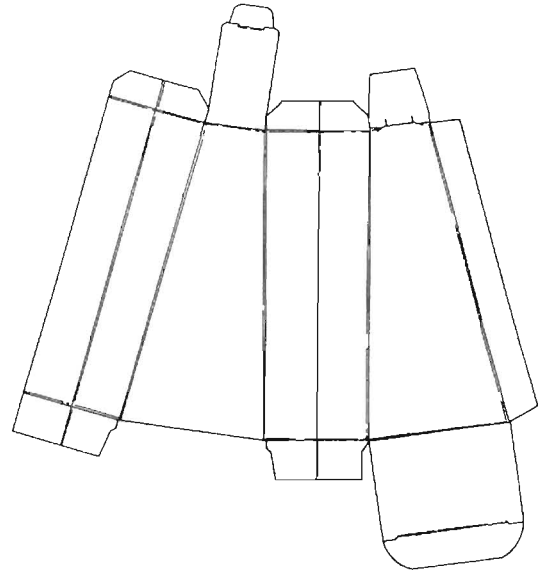
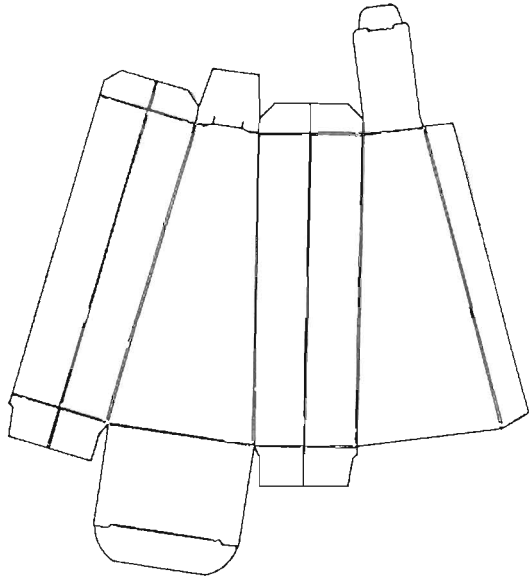

26131 variant 2

26131 variant 1

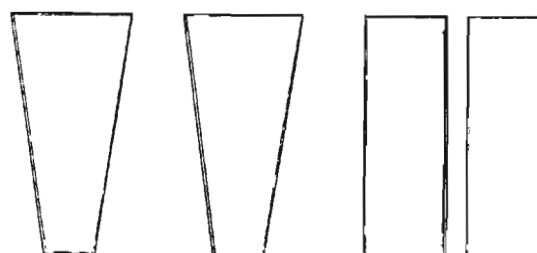
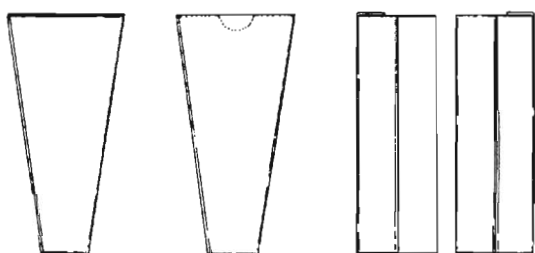
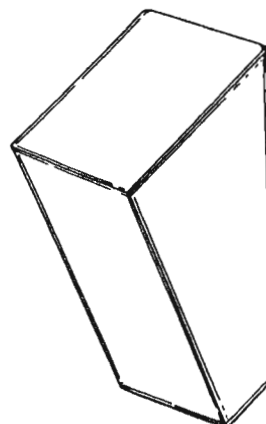
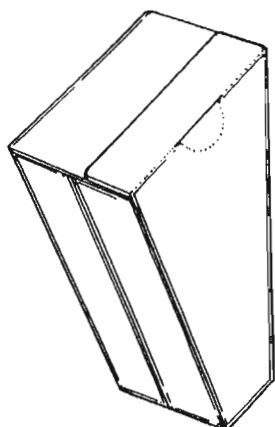
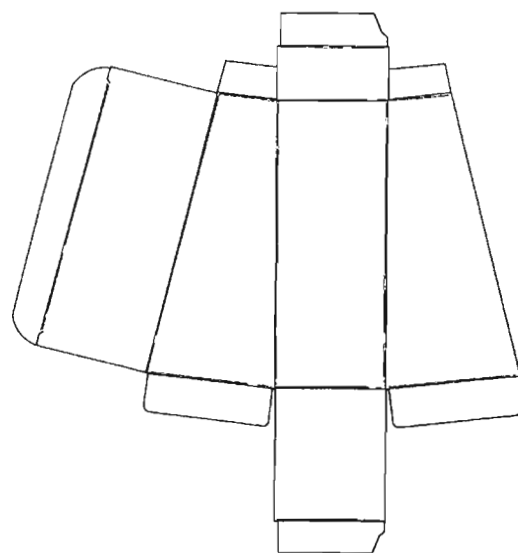
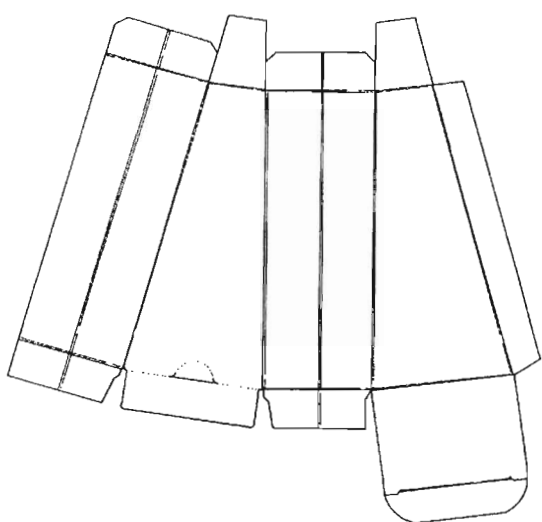

26131 variant 3

26131 variant 4

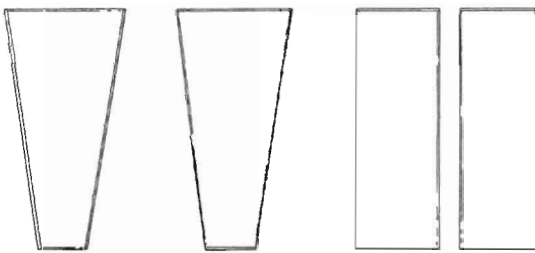
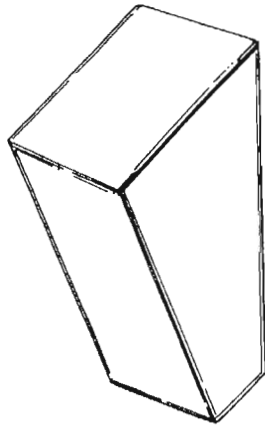
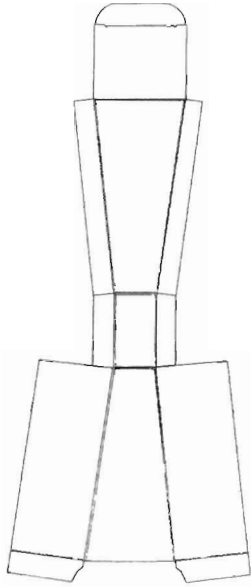

26131 variant 5

- (11) 26132  
 (21) 213-99  
 (22) 12.10.1999  
 (15) 16.11.2000  
 (31) D9900268  
 (32) 05.05.1999

(33) HU

(54) Zariadenie na tréning a na zlepšenie kondície

(51) 21/02.10

počet vonkajších úprav: 1

(73) FIT &amp; FUN International, Kereskedelmi és Szolgáltató Betéti Társaság, Sopron, HU;

(72) Prohaska Roland, Wien, AT;



26132 variant 1



26132 variant 2

(11) 26133

(21) 36-2000

(22) 29.02.2000

(15) 16.11.2000

(31) PVz 1999-31977

(32) 04.10.1999

(33) CZ

(54) Plastový obal

(51) 09/05.08

počet vonkajších úprav: 2

(73) PASTÝŘKA, s. r. o., Praha, CZ;

(72) Panuška Miroslav, Praha, CZ;



26133 variant 1



26133 variant 2

- (11) 26134
- (21) 64-2000
- (22) 04.04.2000
- (15) 16.11.2000
- (54) Zbernica pohárov, téglíkov
- (51) 09/09.00  
počet vonkajších úprav: 2
- (73) Lešínský Daniel, Trenčín, SK; Žila Lubomír, Martin, SK;
- (72) Lešínský Daniel, Trenčín, SK; Žila Lubomír, Martin, SK;

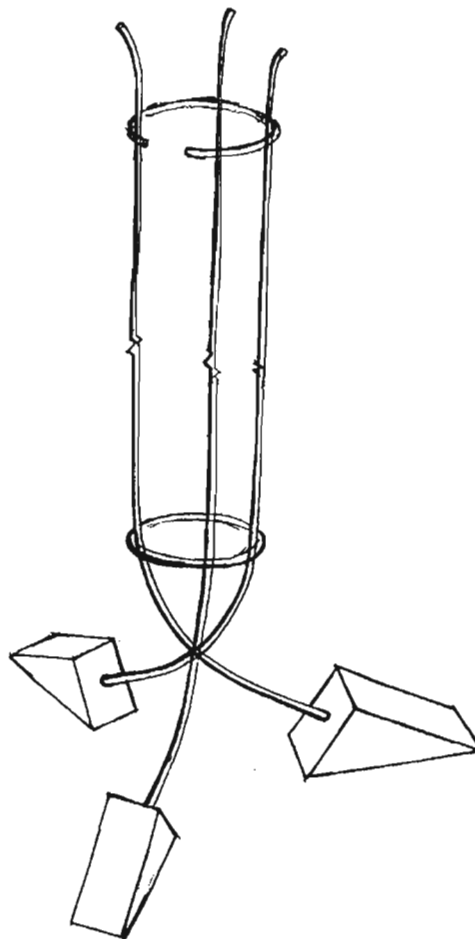

26134 variant 1



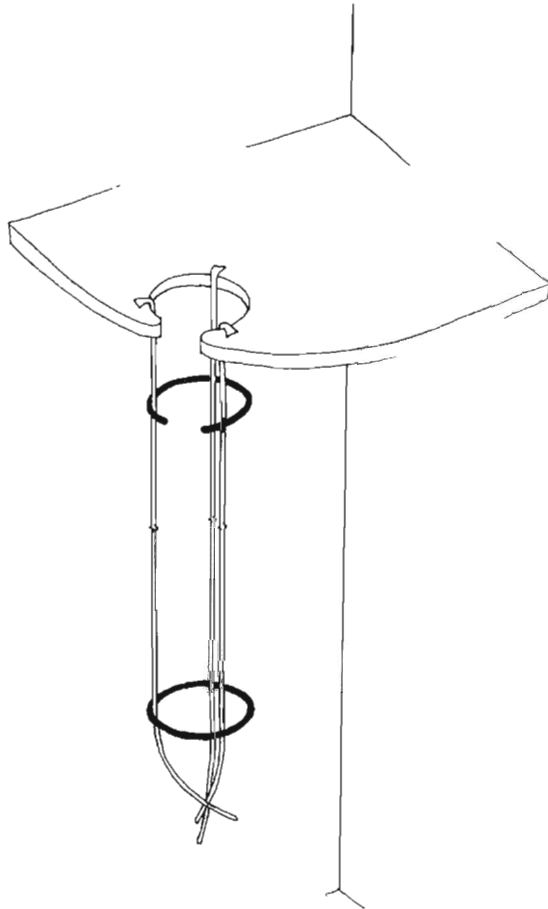

26134 variant 2

**(11) 26135**

(21) 93-2000

(22) 05.05.2000

(15) 16.11.2000

(31) 29/113.747

(32) 10.11.1999

(33) US

**(54) Zubná kefka**

(51) 04/02.01

počet vonkajších úprav: 1

(73) COLGATE - PALMOLIVE COMPANY, New York, New York, US;

(72) Choy Chi Hung, Causeway Bay, Hong Kong, HK; Tau Dai, Union City, New Jersey, US; Wu Yong Xing, Guangzhon, CN;

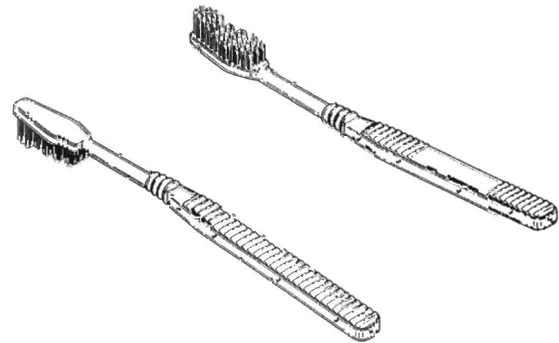
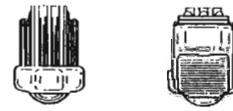
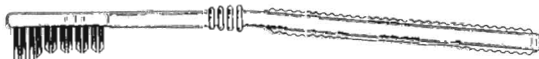

26135

**(11) 26136**

(21) 282-98

(22) 16.12.1998

(15) 24.11.2000

**(54) Hranové ochrany z papiera s prichycovacími krídlami**

(51) 09/99.00

počet vonkajších úprav: 12

(73) Kupčok Ivan, Ing., Beňuš, SK; Kováč Štefan, Ing., Štúrovo, SK;

(72) Kupčok Ivan, Ing., Beňuš, SK; Kováč Štefan, Ing., Štúrovo, SK;

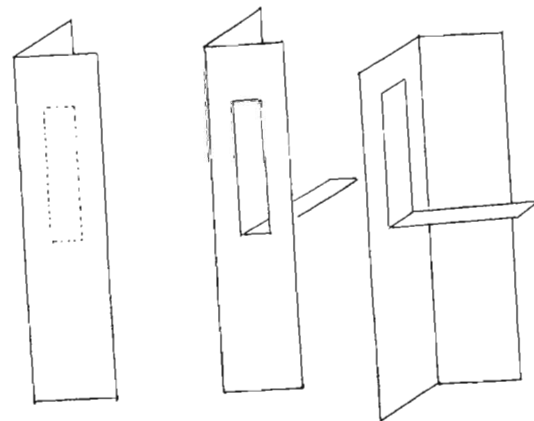

26136 variant 1

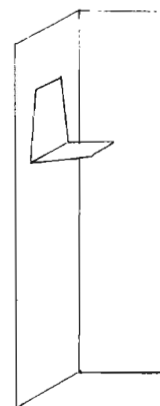
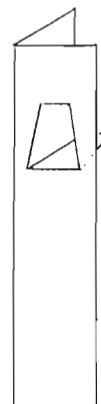
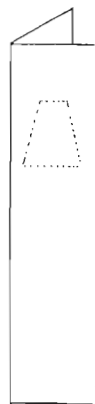
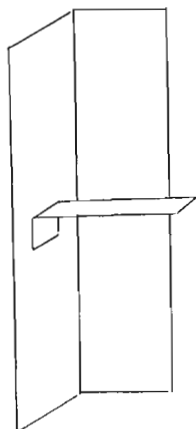
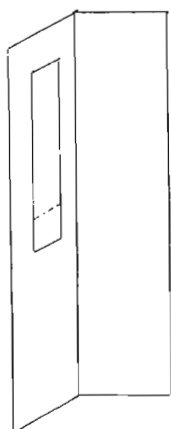

26136 variant 2

26136 variant 5

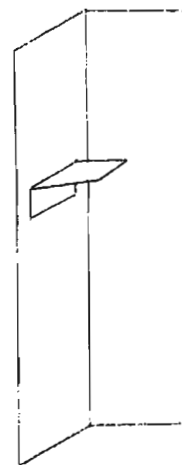
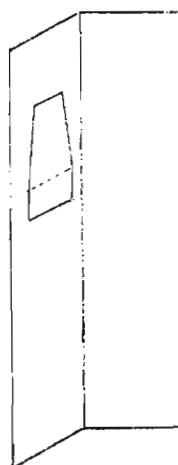
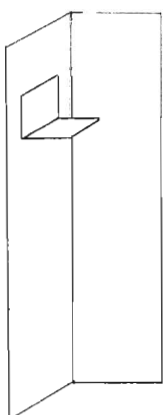
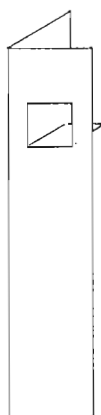
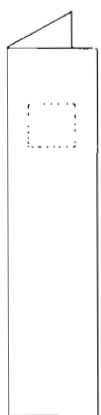

26136 variant 3

26136 variant 6

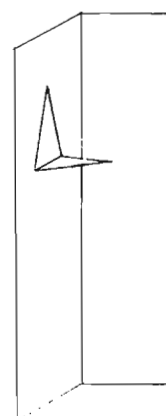
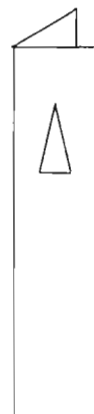
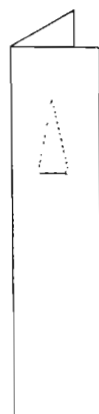
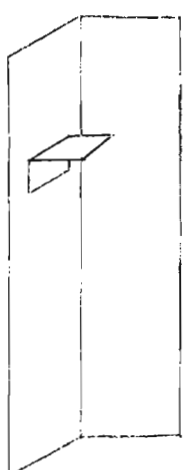
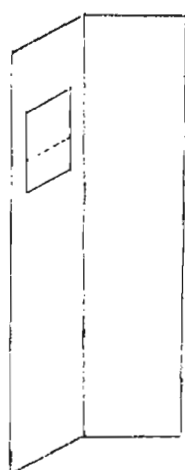

26136 variant 4

26136 variant 7

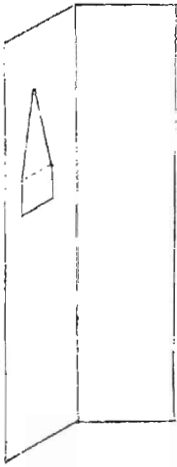

26136 variant 8

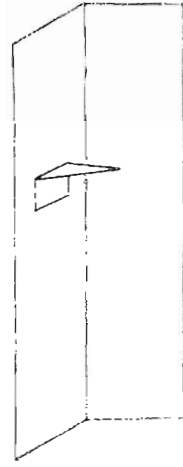

26136 variant 11

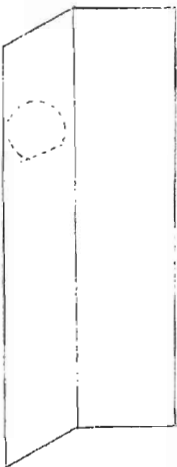

26136 variant 9

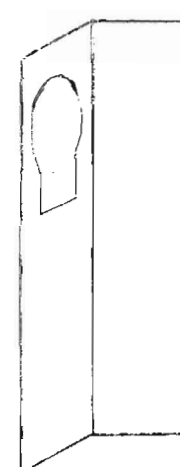
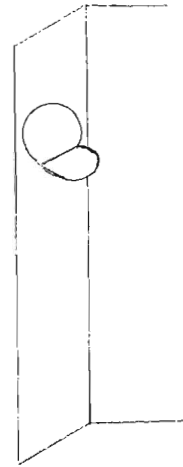

26136 variant 12

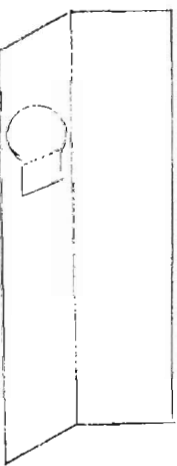
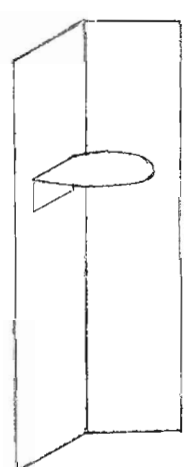

26136 variant 10

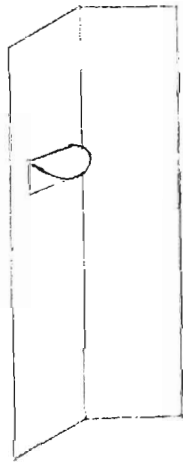

- (11) 26137  
 (21) 40-2000  
 (22) 07.03.2000  
 (15) 24.11.2000  
 (54) Galantérny doplnok pre reprezentačné zložky  
 Armády SR  
 (51) 02/07.00  
 počet vonkajších úprav: 3  
 (73) Kvasnicová Helena, Ing., Trenčín, SK;  
 (72) Kvasnicová Helena, Ing., Trenčín, SK;

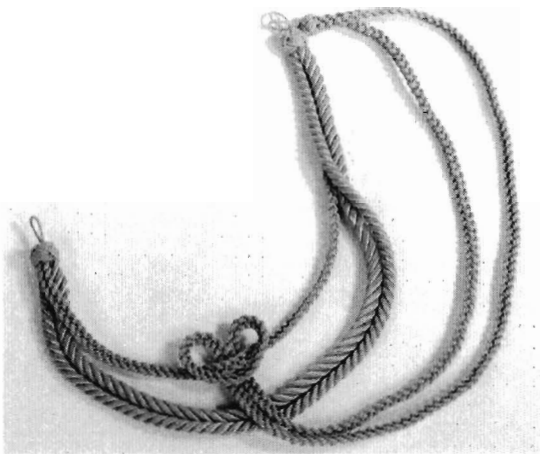

26137 variant 1

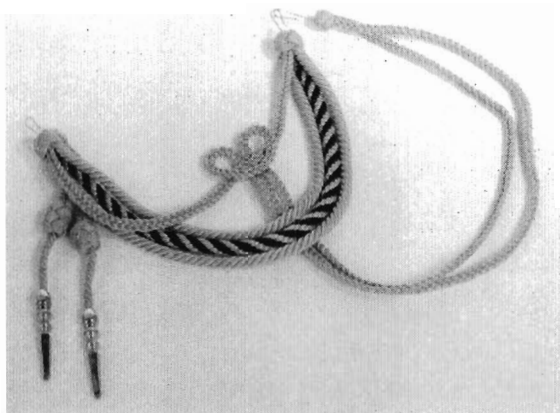

26137 variant 2

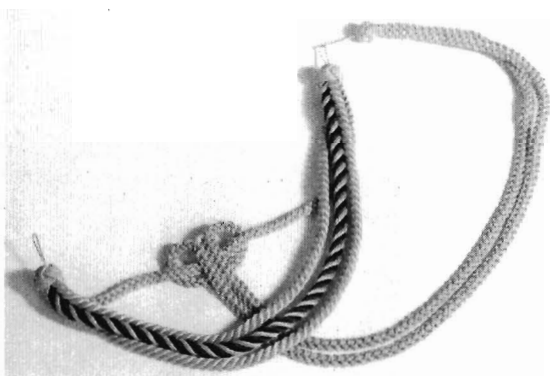

26137 variant 3

- (11) **26138**  
 (21) 58-2000  
 (22) 29.03.2000  
 (15) 24.11.2000  
 (54) **Kozub**  
 (51) 23/03.03  
 počet vonkajších úprav: 1  
 (73) Franko Jozef, ATELIÉR - KERAMIK - Art, Modra, SK;  
 (72) Franko Jozef, Modra, SK;

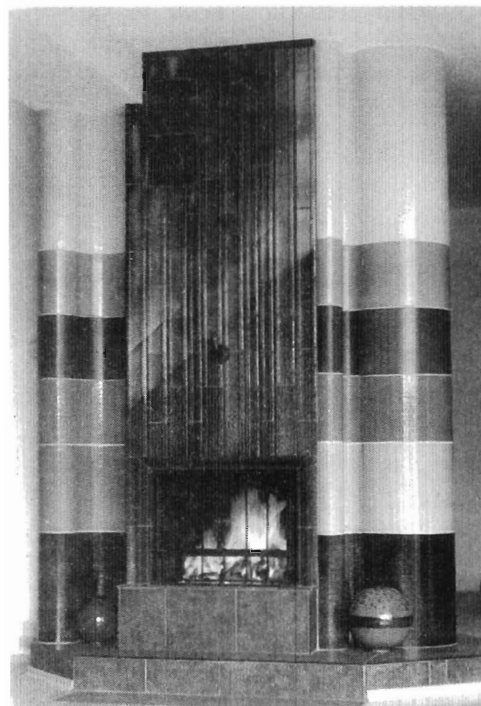

26138 variant 1



26138 variant 2

- (11) **26139**  
 (21) 59-2000  
 (22) 29.03.2000  
 (15) 24.11.2000  
 (54) **Nálepka Nádvorja Európy v historickom centre Komárna**  
 (51) 19/08.02  
 počet vonkajších úprav: 1

- (73) EURO INVESTA, a. s., Bratislava, SK;  
 (72) Litomerický Nándor, Ing., Komárno, SK; Varga Peter, Ing. arch., Bratislava, SK; Takács Péter, Ing., Komárno, SK;

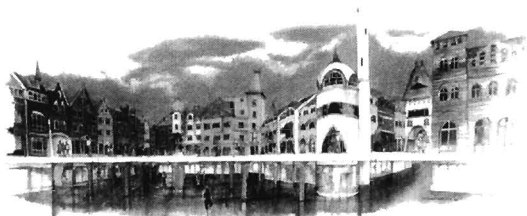

26139



26140 variant 3

- (11) 26140  
 (21) 76-2000  
 (22) 13.04.2000  
 (15) 24.11.2000  
 (54) Tortové sviečky v tvare čísl  
 (51) 26/04.04  
 počet vonkajších úprav: 10  
 (73) Free Danube, s. r. o., Komárno, SK;  
 (72) Gallo Ivan, Ing., Komárno, SK;

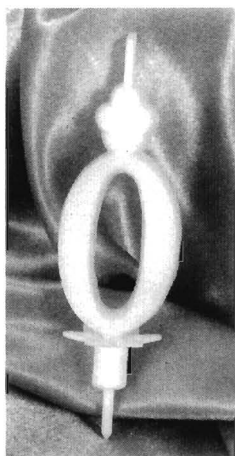

26140 variant 1

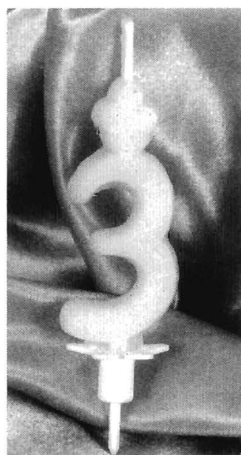

26140 variant 4



26140 variant 2

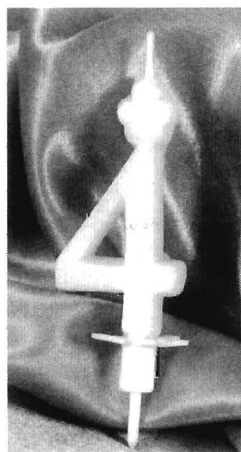

26140 variant 5

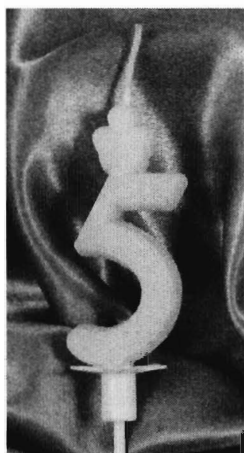

26140 variant 6

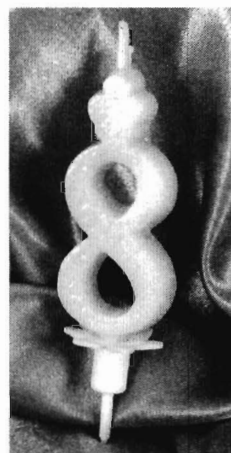

26140 variant 9



26140 variant 7



26140 variant 10



26140 variant 8

- (11) **26141**  
 (21) 81-2000  
 (22) 25.04.2000  
 (15) 24.11.2000  
 (54) **Dezén bežnej plochy plášt'a MP 41**  
 (51) 12/15.01  
 počet vonkajších úprav: 1  
 (73) Matador, a. s., Púchov, SK;  
 (72) Kotlas Ján, Ing., Púchov, SK; Drábik Jaroslav, Ing., Beluša, SK; Rypák Martin, Ing., Púchov, SK; Šipoš Milan, Ing., Trenčianske Teplice, SK; Kuniak Lu-boš, Beluša, SK; Žikla Libor, Ing., Nová Dubnica, SK;

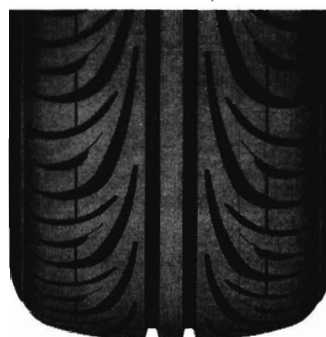

26141

- (11) 26142  
 (21) 84-2000  
 (22) 28.04.2000  
 (15) 24.11.2000  
 (54) **Nálepka s dvojdimenzionálnym čiarovým kódom PDF s bezpečnostným hologramom**  
 (51) 19/08.02  
 počet vonkajších úprav: 1  
 (73) HOLOGRAPHY EXCLUSIVE, s. r. o., Bratislava, SK;  
 (72) Tethal Tomáš, Ing., CSc., Řež u Prahy, CZ;



26142

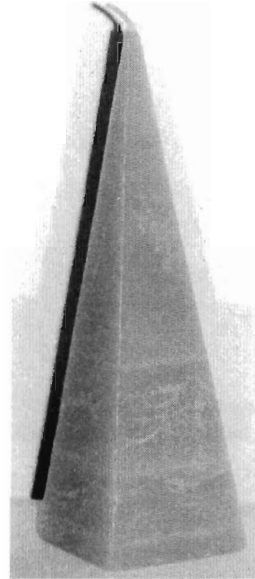

26143 variant 2

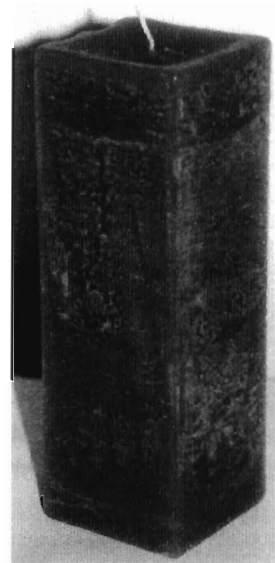

26143 variant 3

- (11) 26143  
 (21) 96-2000  
 (22) 09.05.2000  
 (15) 24.11.2000  
 (54) **Sviečky voňavé**  
 (51) 26/04.04  
 počet vonkajších úprav: 5  
 (73) Ignis, s. r. o., Hlohovec, SK;  
 (72) Geseová Andrea, Mgr., Hlohovec, SK;



26143 variant 1

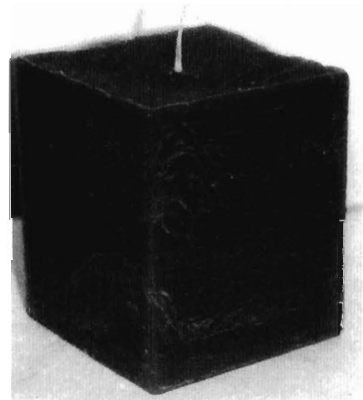

26143 variant 4

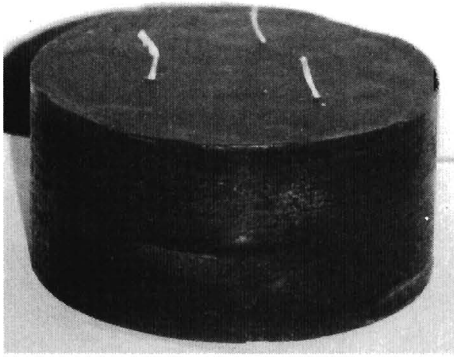

26143 variant 5

- (11) 26144  
 (21) 98-2000  
 (22) 10.05.2000  
 (15) 24.11.2000  
 (31) 2088049, 2088050, 2088051  
 (32) 11.11.1999, 11.11.1999, 11.11.1999  
 (33) GB, GB, GB  
 (54) Elektrická zubná kefka a jej časti  
 (51) 04/02.01  
 počet vonkajších úprav: 3  
 (73) SmithKline Beecham GmbH & Co. KG, Buhl  
 (Baden), DE;  
 (72) Schaber Claus, Pfullingen, DE;

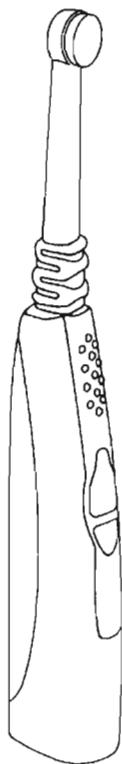
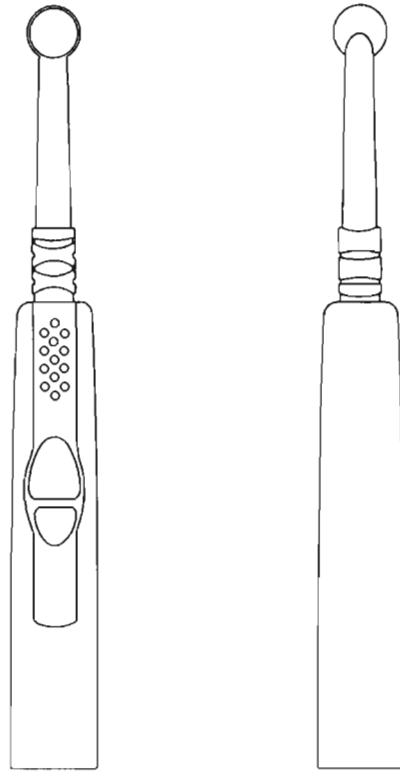

26144 variant 1



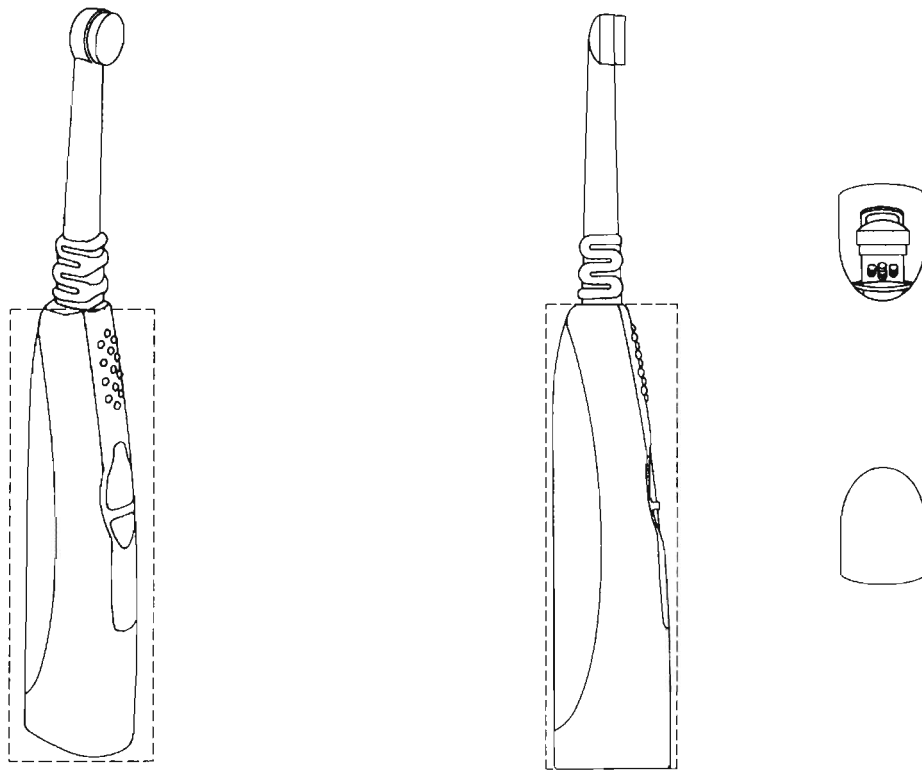

26144 variant 2

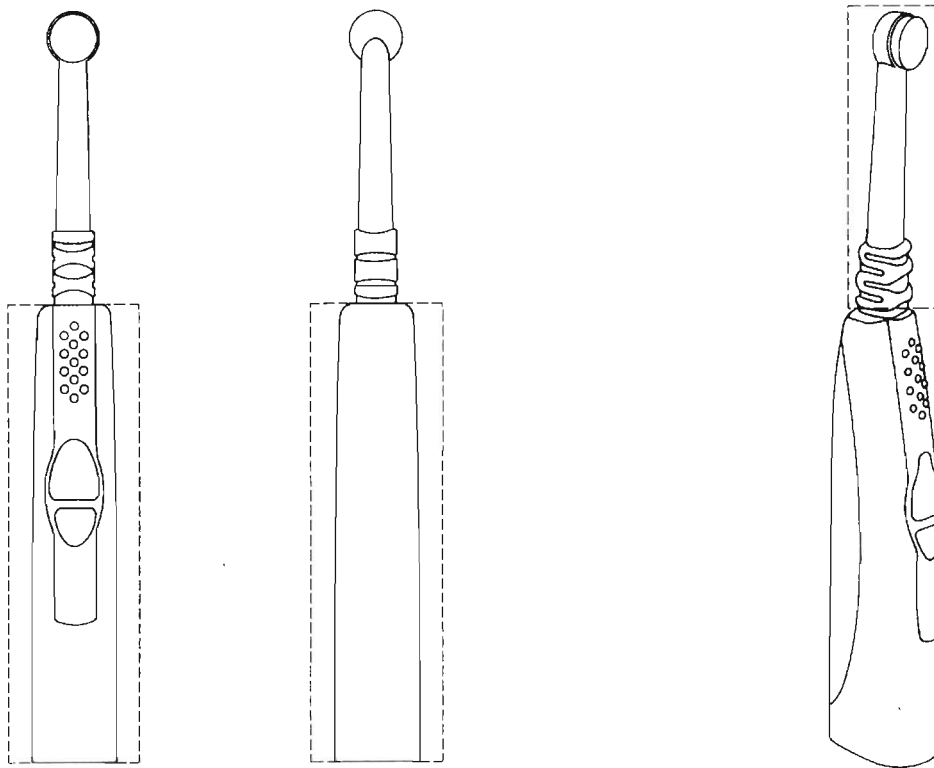

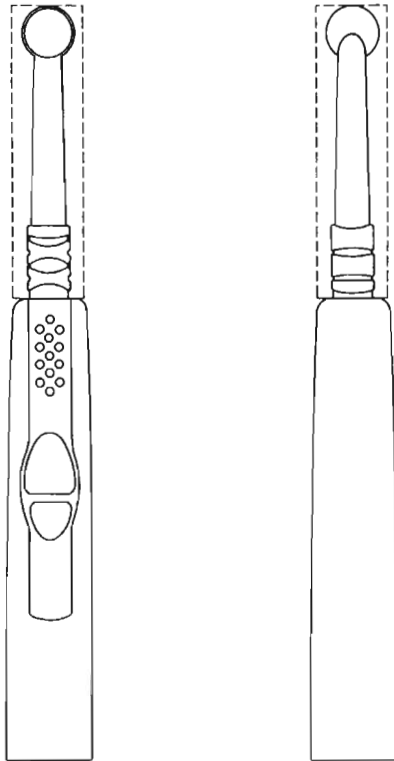

- (32) 17.02.2000, 17.02.2000, 17.02.2000  
 (33) GB, GB, GB  
 (54) Elektrická zubná kefka a jej časti  
 (51) 04/02.01  
 počet vonkajších úprav: 3  
 (73) SmithKline Beecham GmbH & Co. KG, D-77815  
 Buhl (Baden), DE;  
 (72) Schaber Claus, Pfullingen, DE;

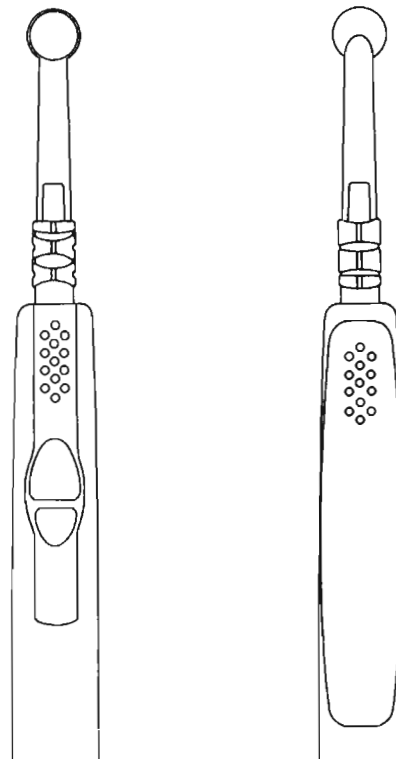
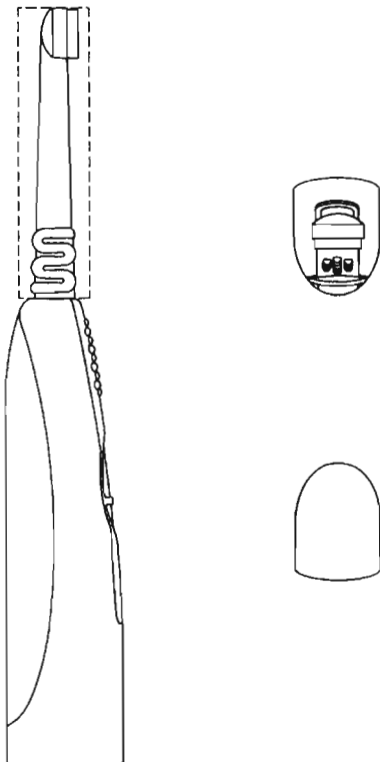
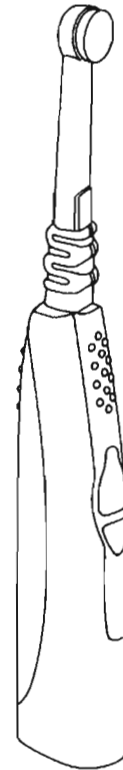

26144 variant 3

- (11) 26145  
 (21) 99-2000  
 (22) 10.05.2000  
 (15) 24.11.2000  
 (31) 2090514, 2090513, 2090512

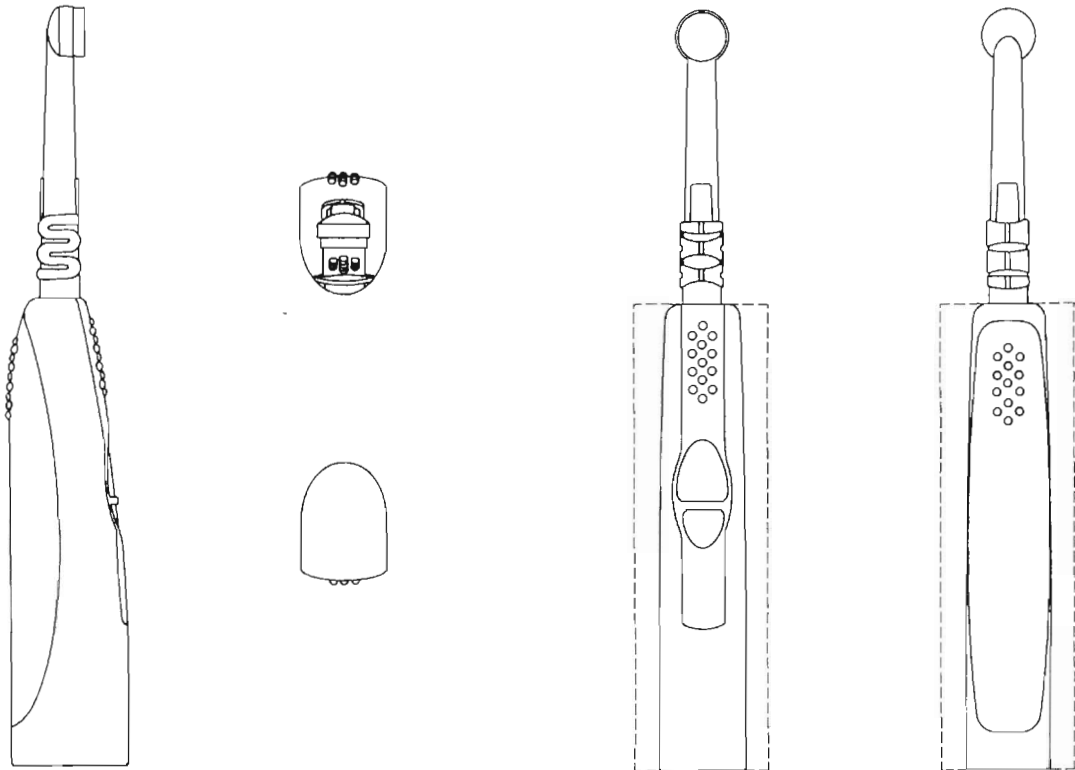

26145 variant 1

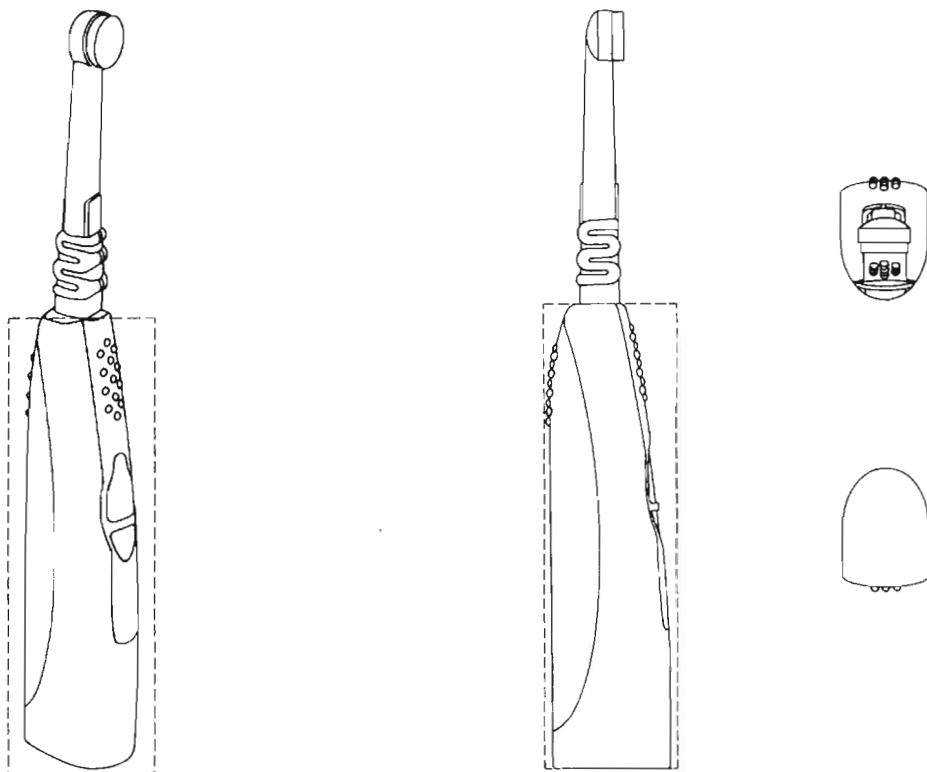

26145 variant 2

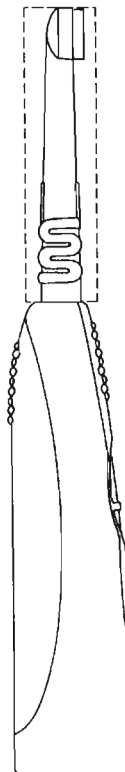
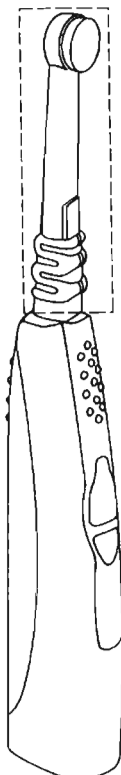

26145 variant 3

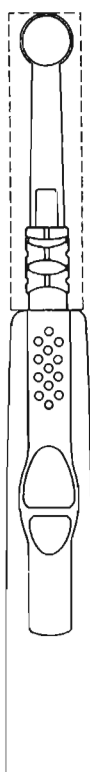

- (11) **26146**  
 (21) 100-2000  
 (22) 12.05.2000  
 (15) 24.11.2000  
 (31) PVz 1999-32110  
 (32) 03.12.1999  
 (33) CZ  
**(54) Automobilové diely**  
 (51) 12/16.13  
 počet vonkajších úprav: 4  
 (73) ŠKODA AUTO, a. s., Mladá Boleslav, CZ;  
 (72) Míkeš Viktor, Ing., Liberec, CZ; Tvrzník Jiří, Mladá Boleslav, CZ;

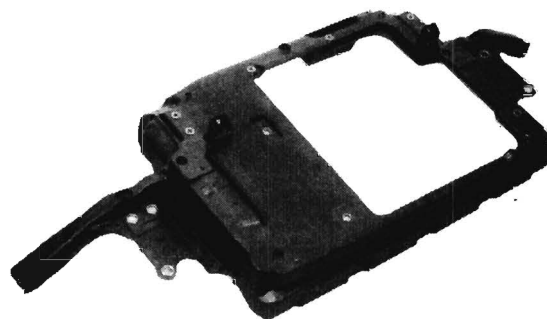

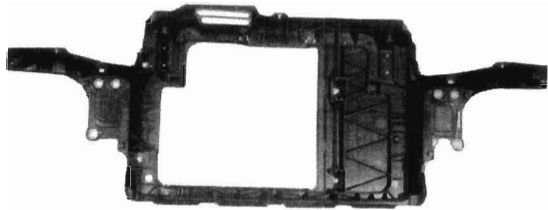
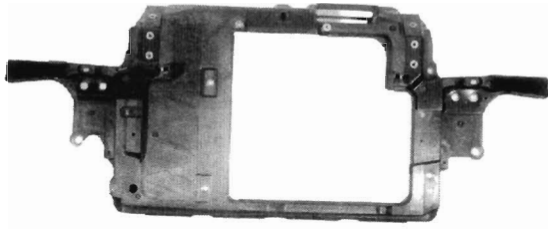

26146 variant 1

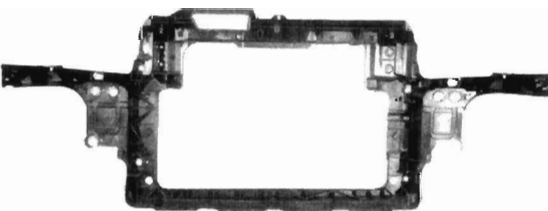
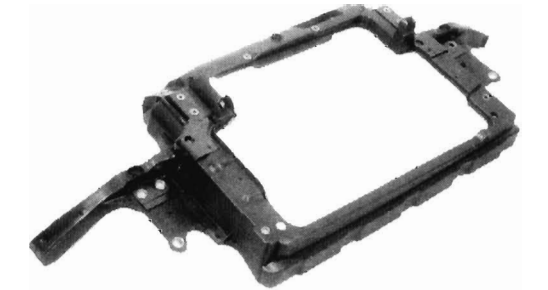

26146 variant 2

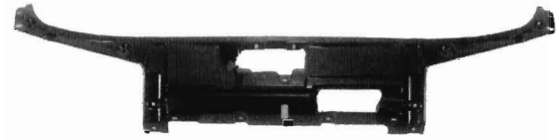

26146 variant 3

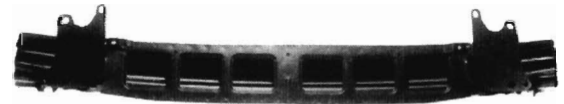
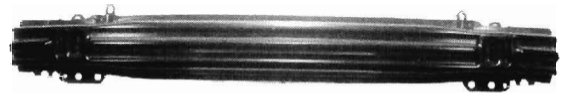
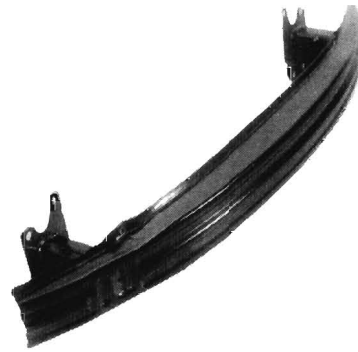

26146 variant 4

(11) 26147

(21) 103-2000

(22) 15.05.2000

(15) 24.11.2000

(54) **Osviežovače vzduchu**

(51) 23/04.07

počet vonkajších úprav: 18

(73) BARI - SLOVAKIA, s. r. o., Košice, SK;

(72) Bariová Mária, Košice, SK;

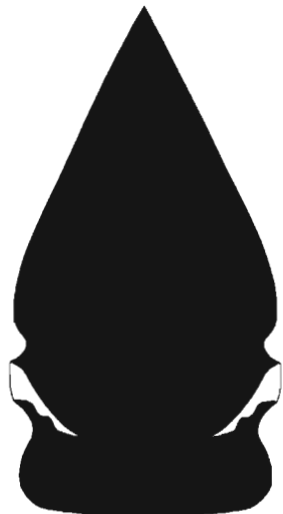

26147 variant 1

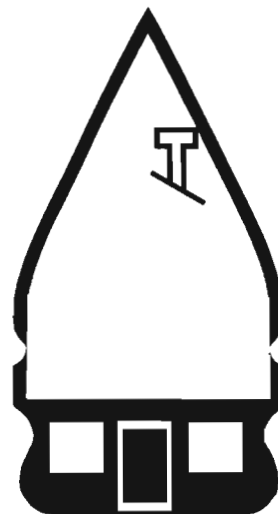

26147 variant 4

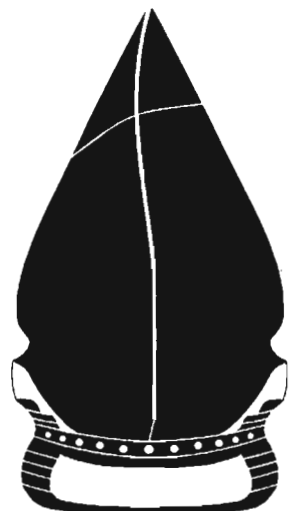

26147 variant 2



26147 variant 5



26147 variant 3



26147 variant 6



26147 variant 7



26147 variant 10

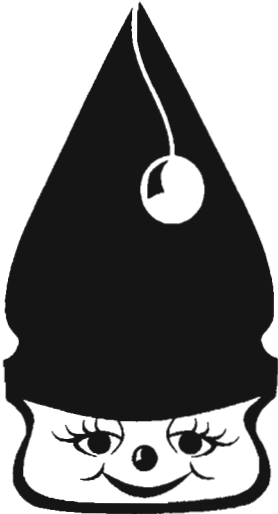

26147 variant 8



26147 variant 11

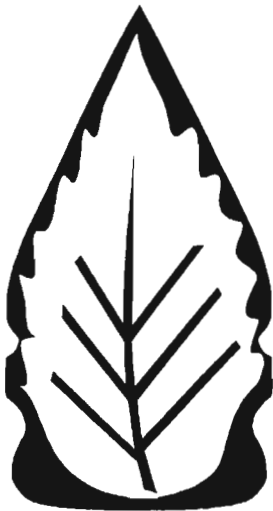

26147 variant 9

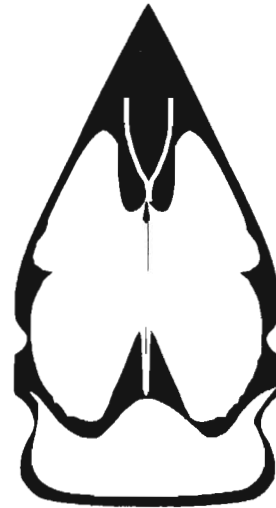

26147 variant 12

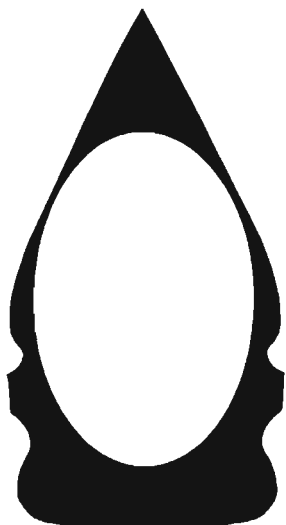

26147 variant 13

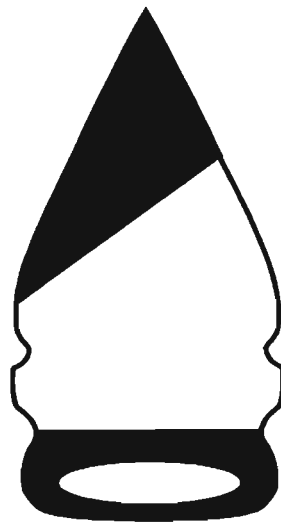

26147 variant 16

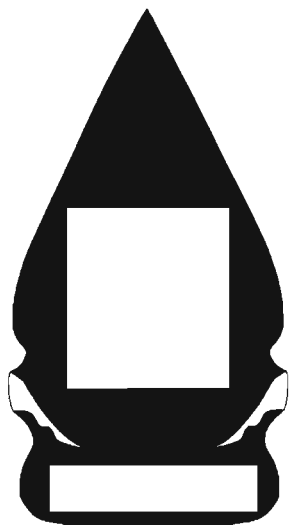

26147 variant 14

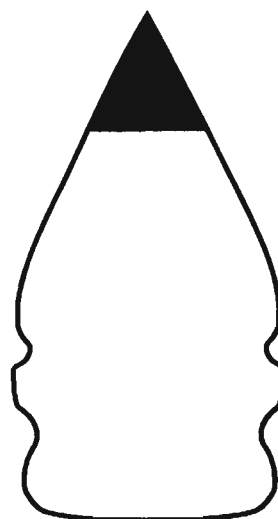

26147 variant 17

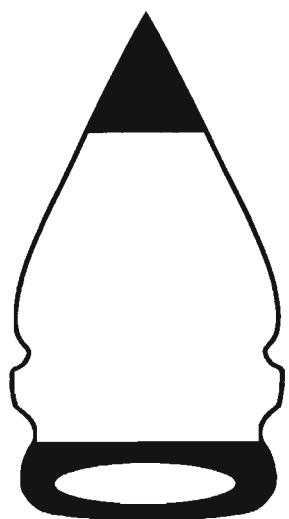

26147 variant 15

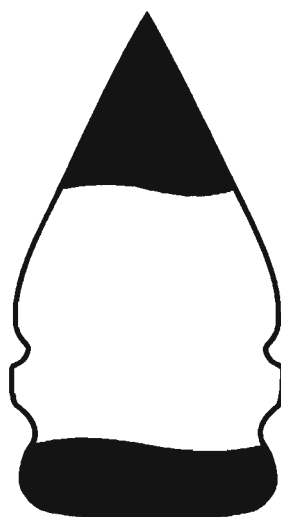

26147 variant 18

---



(11) 26148

(21) 107-2000

(22) 26.05.2000

(15) 24.11.2000

**(54) Nakladač riadený preklzom kolies**

(51) 12/13.01

počet vonkajších úprav: 1

(73) WILLING INDUSTRY, a. s., Krupina, SK;

(72) Pšenáková Ľubica, JUDr., Zvolen, SK;



26148

(11) 26149

(21) 109-2000

(22) 30.05.2000

(15) 24.11.2000

(31) 4 99 11 347.0

(32) 30.11.1999

(33) DE

**(54) Elektrická telekomunikačná a počítačová zástrčka Highband - Plus - RJ**

(51) 13/03.06

počet vonkajších úprav: 1

(73) KRONE GmbH, Berlin, DE;

(72) Mössner Frank, Berlin, DE; Pein Hans-Jürgen, Berlin, DE; Gwiazdowski Michael, Berlin, DE;

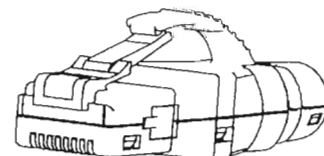
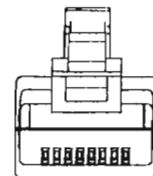
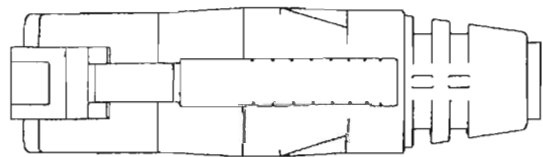
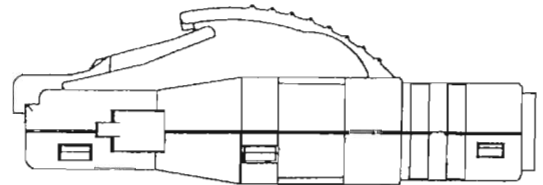

26149

- (11) **26150**  
 (21) 112-2000  
 (22) 01.06.2000  
 (15) 27.11.2000  
 (31) PVz 1999-32106  
 (32) 01.12.1999  
 (33) CZ

(54) **Obušok**

- (51) 22/02.00  
 počet vonkajších úprav: 2  
 (73) Košťál Břetislav, Ing., Praha, CZ; Kůpa Vladimír, Ing., Praha, CZ;  
 (72) Košťál Břetislav, Ing., Praha, CZ; Kůpa Vladimír, Ing., Praha, CZ;



26150 variant 1



26150 variant 2

- (11) **26151**  
 (21) 114-2000  
 (22) 01.06.2000  
 (15) 27.11.2000  
 (54) **Ručne rezaná sviečka**  
 (51) 26/04.04

- počet vonkajších úprav: 4  
 (73) Zima Jozef, Mgr., Senec, SK; Holičková Alica, Poľný Kesov, SK;  
 (72) Zima Jozef, Mgr., Senec, SK; Holičková Alica, Poľný Kesov, SK;

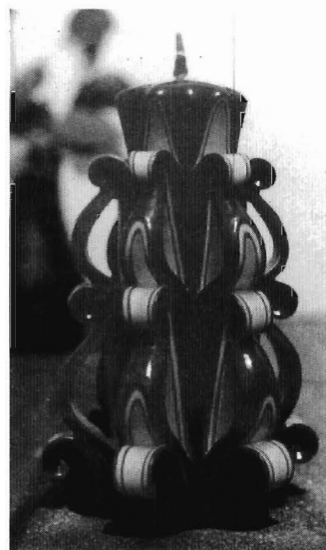

26151 variant 1

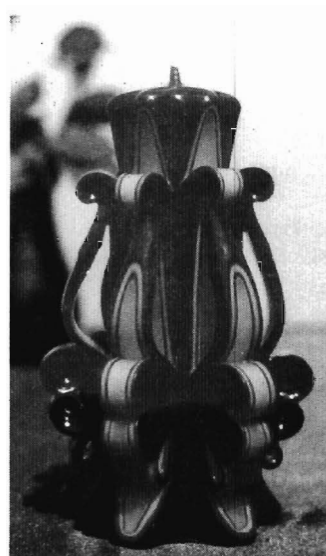

26151 variant 2

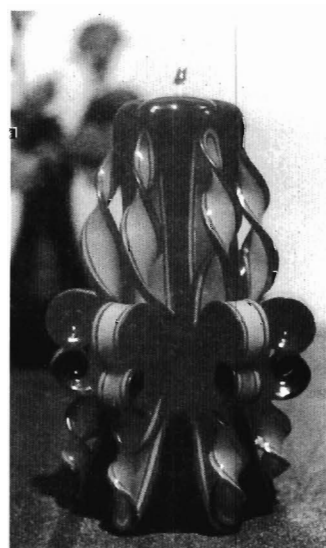

26151 variant 3

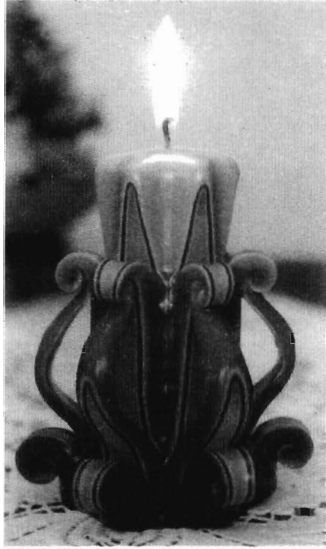

26151 variant 4

(11) 26152

(21) 182-2000

(22) 13.09.2000

(15) 27.11.2000

(54) **Kruhová podložka**

(51) 08/08.01

počet vonkajších úprav: 1

(73) Kráľovská firma, Trebišov, SK;

(72) Kráľovský Vladimír, Trebišov, SK;

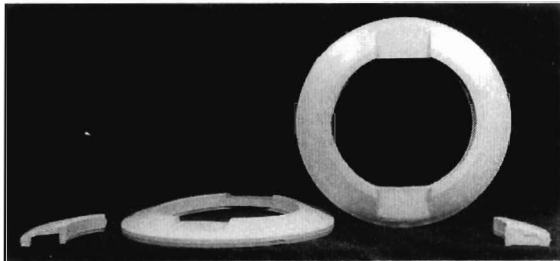

26152

**ND4Q****Predĺženie platnosti priemyselných vzorov**

(11) 23077  
 (21) 23739  
 (22) 29.10.1990  
 (54) **Ortodontické narovnávatko**

**Platnosť do: 29.10.2005**

(11) 24997  
 (21) 269-95  
 (22) 06.09.1995  
 (54) **Kotva lyžiarskeho vleku**

**Platnosť do: 06.09.2005**

(11) 24985  
 (21) 323-95  
 (22) 14.11.1995  
 (54) **Farmaceutické tablety**

**Platnosť do: 14.11.2005**

(11) 25007  
 (21) 268-95  
 (22) 30.08.1995  
 (54) **Rukoväť prehýbacieho nástroja**

**Platnosť do: 30.08.2005**

(11) 24986  
 (21) 331-95  
 (22) 14.11.1995  
 (54) **Vzory na drotárske výrobky**

**Platnosť do: 14.11.2005**

(11) 25113  
 (21) 286-95  
 (22) 19.09.1995  
 (54) **Splachovacia nádržka s ovládačom**

**Platnosť do: 19.09.2005**

(11) 24989  
 (21) 348-95  
 (22) 27.12.1995  
 (54) **Strešný držiak bleskozvodu**

**Platnosť do: 27.12.2005**

(11) 25188  
 (21) 349-95  
 (22) 28.12.1995  
 (54) **Blistrový balíček**

**Platnosť do: 28.12.2005**

(11) 24990  
 (21) 14-96  
 (22) 17.01.1996  
 (54) **Sklenené fľaše na ocot a olej**

**Platnosť do: 17.01.2006**

**PD4Q****Prevody priemyselných vzorov**

Podľa § 58 zákona č. 527/1990 Zb. v znení neskorších zákonov boli do registra priemyselných vzorov zapísané tieto prevody:

Číslo zápisu	Číslo prihlášky	Názov	Nový majiteľ	Dátum zápisu prevodu:
24997	269-95	Kotva lyžiarskeho vleku	KONRAD DOPPELMAYR & SOHN Maschinenfabrik GmbH & Co. KG, Wolfurt, AT;	09.01.2001
25776	271-98	Sušič topánok	STROJSMALT HOLDING, a. s., Kukučínova 22, 974 01 Banská Bystrica, SK;	23.01.2001

# ČASŤ

## OCHRANNÉ ZNÁMKY

## Číselné kódy na označovanie bibliografických údajov (Štandard WIPO ST. 60)

- (111) Číslo zápisu  
(141) Dátum zániku  
(151) Dátum zápisu  
(156) Dátum obnovy  
(180) Predpokladaný dátum uplynutia platnosti zápisu/obnovy  
(210) Číslo prihlášky  
(220) Dátum podania prihlášky  
(310) Číslo prioritnej prihlášky  
(320) Dátum podania prioritnej prihlášky  
(330) Krajina alebo regionálna organizácia priority  
(442) Dátum zverejnenia prihlášky po prieskume  
(450) Dátum oznámenia o zápise ochrannej známky  
(510) Zoznam tovarov a/alebo služieb ak neboli zatriedené/bez použitia triedenia  
(511) Medzinárodné triedenie tovarov a/alebo služieb a/alebo zoznam zatriedených tovarov a/alebo služieb  
(540) Reprodukcia známky  
(551) Údaje o kolektívnej známke  
(554) Trojrozmerná známka
- (580) Dátum zápisu akejkoľvek transakcie v súvislosti s prihláškou alebo zápisom ochrannej známky do registra, napr. zmena majiteľa, zmena mena alebo adresy, zrieknutie sa známky atď. (účinnosť)  
(591) Údaje o uplatňovaných farbách  
(731) Meno a adresa prihlasovateľa(-ov)  
(732) Meno a adresa majiteľa(-ov)  
(740) Meno a adresa zástupcu(-ov)  
(770) Meno a adresa predchádzajúceho prihlasovateľa(-ov) alebo majiteľa(-ov) (v prípade zmeny vlastníctva)  
(771) Predchádzajúce meno alebo adresa prihlasovateľa(-ov) alebo majiteľa(-ov) (v prípade zmeny údajov)  
(791) Meno a adresa držiteľa(-ov) licencie  
(793) Podmienky a obmedzenia licencie  
(800) Údaje o medzinárodnom zápise
- Poznámka:  
Číslo uvádzané pred kódom (511) znamená verziu Medzinárodného triedenia tovarov a služieb.

**Zverejnené prihlášky ochranných známok**

1640-94	817-99	2458-99	2925-99
2438-96	824-99	2460-99	2976-99
2686-96	856-99	2461-99	2979-99
3418-96	949-99	2462-99	2981-99
1446-97	975-99	2467-99	2984-99
2761-97	1005-99	2471-99	2985-99
2793-97	1033-99	2472-99	2987-99
2794-97	1079-99	2473-99	2988-99
3204-97	1142-99	2474-99	2989-99
610-98	1239-99	2478-99	2990-99
733-98	1281-99	2611-99	2991-99
1027-98	1303-99	2690-99	2992-99
1101-98	1369-99	2707-99	2993-99
1102-98	1383-99	2763-99	2994-99
1103-98	1384-99	2764-99	2995-99
1104-98	1390-99	2765-99	2996-99
1107-98	1446-99	2766-99	2997-99
1108-98	1457-99	2767-99	2999-99
1109-98	1458-99	2768-99	3002-99
1194-98	1465-99	2769-99	3003-99
1195-98	1467-99	2770-99	3004-99
1218-98	1468-99	2771-99	3005-99
1409-98	1469-99	2803-99	3006-99
1410-98	1472-99	2852-99	3007-99
1486-98	1493-99	2870-99	3008-99
1655-98	1511-99	2874-99	3009-99
1656-98	1649-99	2875-99	3010-99
1657-98	1654-99	2879-99	3013-99
1658-98	1715-99	2880-99	3014-99
1659-98	1764-99	2881-99	3015-99
1667-98	1785-99	2882-99	3016-99
1672-98	1890-99	2883-99	3017-99
1674-98	1891-99	2885-99	3018-99
1714-98	1892-99	2887-99	3020-99
1716-98	1899-99	2889-99	3021-99
1754-98	1917-99	2890-99	3022-99
1951-98	1967-99	2891-99	3023-99
2004-98	1971-99	2897-99	3024-99
2097-98	1994-99	2898-99	3025-99
2135-98	1995-99	2899-99	3026-99
2210-98	2001-99	2900-99	3052-99
2424-98	2003-99	2901-99	3053-99
2495-98	2013-99	2902-99	3054-99
2545-98	2017-99	2903-99	3057-99
2742-98	2018-99	2904-99	3058-99
2764-98	2044-99	2905-99	3059-99
2765-98	2045-99	2906-99	3069-99
2766-98	2046-99	2908-99	3070-99
2931-98	2196-99	2909-99	3071-99
2960-98	2197-99	2910-99	3074-99
2964-98	2198-99	2911-99	3102-99
2976-98	2199-99	2912-99	3104-99
3310-98	2206-99	2914-99	3105-99
3-99	2283-99	2915-99	3106-99
27-99	2288-99	2916-99	3107-99
35-99	2289-99	2917-99	3111-99
186-99	2301-99	2918-99	3133-99
275-99	2331-99	2919-99	3135-99
370-99	2338-99	2920-99	3136-99
525-99	2345-99	2921-99	3139-99
550-99	2387-99	2922-99	3143-99
551-99	2418-99	2923-99	3147-99
816-99	2455-99	2924-99	3231-99

3232-99	3384-99
3263-99	3385-99
3264-99	3389-99
3265-99	3390-99
3266-99	3391-99
3271-99	3392-99
3274-99	3393-99
3276-99	3394-99
3277-99	3395-99
3278-99	3396-99
3279-99	3397-99
3280-99	3398-99
3281-99	3399-99
3282-99	3400-99
3285-99	3401-99
3286-99	3403-99
3287-99	3404-99
3288-99	3405-99
3289-99	3406-99
3291-99	12-2000
3292-99	15-2000
3294-99	427-2000
3296-99	458-2000
3297-99	1387-2000
3298-99	1599-2000
3299-99	3601-2000
3300-99	3625-2000
3303-99	3626-2000
3304-99	3738-2000
3305-99	3510-2000
3306-99	3679-2000
3307-99	3711-2000
3308-99	3718-2000
3309-99	3729-2000
3310-99	3731-2000
3311-99	3737-2000
3312-99	3747-2000
3315-99	3876-2000
3316-99	3877-2000
3317-99	
3319-99	
3321-99	
3323-99	
3325-99	
3338-99	
3353-99	
3361-99	
3362-99	
3363-99	
3364-99	
3365-99	
3366-99	
3367-99	
3368-99	
3372-99	
3373-99	
3374-99	
3376-99	
3377-99	
3378-99	
3379-99	
3380-99	
3381-99	
3382-99	
3383-99	



- (210) 1640-94  
 (220) 20.07.1994  
 7 (511) 34  
 (511) 34 - Cigarety, tabak, tabakové výrobky, potreby pre fajčiarov.  
 (540) **EXPRESS**  
 (732) **ARDATH TOBACCO COMPANY Limited**, Windsor House, 50 Victoria Street, London SW1H 0NL, GB;  
 (740) Čechvalová Dagmar, Bratislava, SK;

- (210) 2438-96  
 (220) 16.09.1996  
 7 (511) 7, 9, 11, 37  
 (511) 7 - Kuchynské elektrické prístroje a zariadenia, šijacie stroje, ako aj časti a fitingy uvedených výrobkov.  
 9 - Prístroje a zariadenia spotrebnej elektroniky, televízne a rozhlasové prijímače; prístroje na nahrávanie, prenos a reprodukciu zvuku alebo obrazu; časti a fitingy uvedených výrobkov; elektronické súčiastky a podzostavy strojov, vozidiel a šijacích strojov.  
 11 - Zariadenia na ohrev, varenie, pečenie a fritovanie; mikrovlnné rúry,  
 37 - Konštrukčné, montážne, opravárske a servisné služby týkajúce sa spotrebnej elektroniky, šijacích strojov, vozidiel a elektrických zariadení pre domácnosť.  
 (540)



- (732) **OVP ORAVA, s. r. o.**, Oravická 613/13, 028 01 Trstená, SK  
 (740) Fajnorová Mária, Ing., Bratislava, SK;

- (210) 2686-96  
 (220) 11.10.1996  
 7 (511) 34  
 (511) 34 - Cigarety, tabak, tabakové výrobky, fajčiarske potreby, zapalovače, zápalky.  
 (540) **FREE**  
 (732) **Souza Cruz S. A.**, Rua Candelaria 66, Rio de Janeiro 20092, BR;  
 (740) Čechvalová Dagmar, Bratislava, SK;

- (210) 3418-96  
 (220) 20.12.1996  
 7 (511) 3, 25  
 (511) 3 - Naliečivé toaletné a kúpeľové preparáty, hlavne parfumsy, parfumované vody, toaletné vody, toaletné vody v sprejoch, mydlá, kúpeľové príslušenstvo, kryštalické, jemné prostriedky proti lupinám, šampóny a naliečivé prípravky na ošetrovanie vlasov, prostriedky proti poteniu a dezodoranty na osobné upotrebenie, éterické oleje, masážne oleje, oleje do kúpeľa, pleťové vody a krémy na telo

a ruky, telové púdre a preparáty na opaľovanie, všetko pre mužov a ženy, pleťové vody a balzamy po holení, holiace krémy, zmesi voňavých látok, voňavé vrecúška a vône do interiérov.  
 25 - Odevy, obuv a klobučnícke výrobky, hlavne tričká, čiapky.

(540)

## ESCAPE

- (732) **CONOPCO, INC., dba CALVIN KLEIN COSMETICS COMPANY**, Tump Tower, 725 Fifth Avenue, 10022 New York, NY, US;  
 (740) Žovicová Viera, Mgr., Bratislava, SK;

- (210) 1446-97  
 (220) 23.05.1997  
 7 (511) 11, 18, 20, 22, 25, 28  
 (511) 11 - Záhradné grily.  
 18 - Batohy, tašky, najmä športové tašky.  
 20 - Spacie vaky.  
 22 - Stany.  
 25 - Odevy, obuv, klobučnícky tovar, najmä športové oblečenie, lyžiarske rukavice, kožené bundy, športové topánky.  
 28 - Hračky, hry, športové náradie, lopty.  
 (540)



- (732) **Brůna Petr**, Huťská 2985/5, 141 00 Praha 4, CZ;  
 (740) Patentservis Bratislava, a. s., Bratislava, SK;

- (210) 2761-97  
 (220) 22.09.1997  
 7 (511) 4, 6, 7, 12, 35, 37, 39, 40  
 (511) 4 - Priemyselné oleje a tuky, mazacie oleje, palivá vrátane pohonných hmôt do motorových vozidiel.  
 6 - Obyčajné kovy a ich zliatiny, stavebný materiál z kovu, prenosné stavby z kovu, kovový materiál na železničné trate, káble a drôty z obyčajných kovov s výnimkou elektrických, zámočnícky a drobný železiarsky tovar, kovové potrebia a rúry, rudy.  
 7 - Motory a hnacie stroje - okrem motorov do pozemných vozidiel.  
 12 - Vozidlá, zariadenia na pohyb po zemi, vode alebo vo vzduchu.  
 35 - Obchodný manažment.  
 37 - Opravy, montážne a inštalačné služby.  
 39 - Doprava železničná, doprava nákladnými autami, prevádzka tranzitných skladov.  
 40 - Spracovanie kovov.  
 (540)



- (591) biela, modrá

(732) **EKOMETAL, spol. s r. o.**, Dominikánske námestie 41, 040 01 Košice, SK;

(210) 2793-97  
(220) 25.09.1997

7 (511) 32, 33, 42

(511) 32 - Pivá, minerálne a šumivé vody a iné nealkoholické nápoje, nápoje a šťavy ovocné, sirupy a iné prípravky na zhotovovanie nápojov.

33 - Alkoholické nápoje (s výnimkou pív).

42 - Hostiteľské služby, dočasné ubytovanie, využívanie priemyselných vlastnických práv, technické konzultácie a dohľad vrátane programovania počítačmi.

(540) **GIVES YOU WINGS**

(732) **Red Bull GmbH**, Brunn 115, A-5330 Fuschl am See, AT;

(740) Bušová Eva, JUDr., Bratislava, SK;

(210) 2794-97  
(220) 25.09.1997

7 (511) 32, 33, 42

(511) 32 - Pivá, minerálne a šumivé vody a iné nealkoholické nápoje, nápoje a šťavy ovocné, sirupy a iné prípravky na zhotovovanie nápojov.

33 - Alkoholické nápoje (s výnimkou pív).

42 - Hostiteľské služby, dočasné ubytovanie, využívanie priemyselných vlastnických práv, technické konzultácie a dohľad vrátane programovania počítačmi.

(540) **VÁM DÁVA KRÍÍDLA**

(732) **Red Bull GmbH**, Brunn 115, A-5330 Fuschl am See, AT;

(740) Bušová Eva, JUDr., Bratislava, SK;

(210) 3204-97  
(220) 30.10.1997

7 (511) 9, 16, 35, 37, 42

(511) 9 - Počítačové programy, počítačový softvér.

16 - Príručky a manuály k počítačovým programom patriace do tejto triedy.

35 - Sprostredkovanie obchodu so softvérom, reklama, reklamná a inzertná činnosť.

37 - Inštalácie a opravy elektrických strojov a prístrojov, montáž a opravy výrobkov a zariadení spotrebnej elektroniky, montáž a opravy meracej a regulačnej techniky.

42 - Projektovanie elektrických zariadení, projektová činnosť.

(540) **KOPEX**

(732) **KOPEX, s. r. o.**, Viničná 11, 040 00 Košice, SK;

(740) Mišľanová Mária, Košice, SK;

(210) 610-98  
(220) 11.03.1998

7 (511) 1, 3, 5, 7, 9, 11, 12, 14, 15, 16, 20, 21, 25, 28, 29, 30, 31, 32, 33, 35

(511) 1 - Umelé sladidlá.

3 - Parfumériové výrobky, kozmetické prípravky, pracie, čistiace prostriedky.

5 - Vitamínové prípravky, dezinfekčné prostriedky.

7 - Strojové náradie a nástroje na tvarovanie kovov a dreva na strojové obrábanie, práčky, kuchynské strojčeky, roboty, elektrické spotrebiče, hlavne vysávače.

8 - Holiace strojčeky.

9 - Spotrebná elektronika, hlavne televízory, videorekordéry, CD prehrávače, rádioprijímače, rádiomagnetofóny, výpočtová a kancelárska technika.

11 - Sporáky, sušiče, núdzové svietidlá, lustre, lampy a lampičky, svietidlá, halogénové osvetlenie.

12 - Automobily, súčasti automobilov, motocykle, cestné bicykle.

14 - Šperky, zlato, predmety z drahých kovov, hodinárske výrobky a budíky, bižutéria pravá a umelá.

15 - Hudobné nástroje, elektronické hudobné nástroje.

16 - Knihy, časopisy, manuály, tlačoviny, papiernické výrobky.

20 - Drevený, plastový a kovový nábytok.

21 - Potreby pre domácnosť kovové, plastové a drevené (s výnimkou potrieb z drahých kovov), sklo, sklárske výrobky (všetko s výnimkou stavebného skla), keramika, porcelán, kuchynské strojčeky a roboty na ručný pohon.

25 - Obuv, oblečenie, športové oblečenie.

28 - Športové potreby a náradie (zaradené v triede 28), detské hračky.

29 - Mäso, ryby, hydina, zverina, údené a iné výrobky z mäsa, mlieko, mliečne výrobky vrátane mliečnych nápojov a jogurtov, jogurty ovocné, jogurty s kusom ovocia, konzervované, mrazené a sušené potraviny pripravené z produktov obsiahnutých v tejto triede vrátane ovocia a zeleniny, vajíčko, jedlé oleje a tuky.

30 - Káva, čaj, kakao, čokoláda, výrobky a nápoje z nich, múka, obilné výrobky, cukor, ryža, pekárské a cukrárske výrobky, cukrovinky, med, kuchynská soľ, horčica, ocot, korenie.

31 - Poľnohospodárske, záhradné a lesné produkty, čerstvé ovocie a zelenina, obilniny.

32 - Pivo, minerálne vody, limonáda, koncentráty a nápoje z ovocných štiav a iné nealkoholické nápoje, sirupy a iné prípravky na prípravu nápojov.

33 - Alkoholické nápoje, víno, liehoviny, likéry.

35 - Marketingové služby.

(540)



(732) **GALAS, a. s.**, Slušovice 626, 763 15 Slušovice, CZ;

(740) Beleşčák Ladislav, Ing., Piešťany, SK;

(210) 733-98  
(220) 23.03.1998

7 (511) 3, 5, 10, 21

(511) 3 - Avivážne prostriedky, vatové tyčinky na kozmetické účely, namáčacie prípravky.

- 5 - Liečivé prípravky na zuby, dámske vložky.  
 10 - Cumlíky na detské fľaše, cumlíky pre dojčatá.  
 21 - Hrebene, kefy, kozmetické pomôcky, zubné kefy, špongie na umývanie, hrebene na rozčesávanie vlasov (riedke).

**(540) FLORIDOR**

(732) **Mattes Slovakia, spol. s r. o.**, A. Rudnaya 21, 010 01 Žilina, SK;

(210) 1027-98

(220) 23.04.1998

7 (511) 6, 19, 36, 37, 39, 42

(511) 6 - Stavebné prvky kovové, konštrukcie kovové, konštrukcie kovové stavebné, kovové dielce stavebné, kovové konzoly a podpory pre stavebníctvo, kovové prefabrikáty, kovové stupne, kovové stropy a stropné dosky, stavebné kovania, stavebné panely kovové, stavebný materiál kovový, oceľové väzníky, rúrkové lešenia, kovové debnenie, kovová dlažba, kovové komínové nástavce, kovové preklady, kovové rímasy, kovové prenosné stavby, kovové strešné krytiny, kovové vonkajšie plášte budov, kovové vystužovacie materiály do betónu, kovové vystužovacie materiály pre stavebníctvo, oceľové výstuže, ako sú tyče rebierkové, kruhové, prierezu L, U, I.

19 - Asfaltové nátery, poťahy, pokrytia na strechy, asfaltové výrobky pre stavebníctvo, asfaltové dlažby, azbestocement, azbestová malta, betón, materiály na výrobu betónu, ako sú dolomitické kamenivo, hutné kamenivo, cement a plastifikačné prísady, betónové podpory, ohňovzdorné betónové poťahy, bridlica, základné konštrukcie na budovy s výnimkou kovových, cement, spojovacie materiály na cestné opravy, materiál na stavbu a pokrytie cesty, debnenie s výnimkou kovového pre stavebníctvo, dlaždicová podlaha s výnimkou kovovej, dosky, stavebné drevo, hlina, kameň, stavebný materiál nekovový, ako prírodný kameň, štrk, komínové plášte, konštrukčné materiály s výnimkou kovových, kremeň, stavebná lepenka, makadam, stavebná malta, mramor, obklady stien a priečok s výnimkou kovových, obklady na budovy s výnimkou kovových, drevené obloženie, ohňovzdorné cementové nátery, okenné sklo, stavebný papier, piesok, plstený materiál na budovy, preklady s výnimkou kovových, rámové konštrukcie s výnimkou kovových, kameninové rúry, sadra, schodiská s výnimkou kovových, silá s výnimkou kovových, stavebné izolačné sklo, slinok, smola, stropy, stropné dosky s výnimkou kovových, šamot, šindle, tehly, trámy s výnimkou kovových, troska ako stavebný materiál, vápenec, vápno, zárubne s výnimkou kovových, stavebné prvky plastové, stavebné krytiny s výnimkou kovových, stavebné panely s výnimkou kovových, stavebný materiál s výnimkou kovového.

36 - Prenájom bytových a nebytových priestorov, prenájom nehnuteľností a garáží, sprostredkovanie nehnuteľností.

37 - Budovanie závodov a tovární, realizácia cestných povrchov, čistenie interiérov budov, demolácia budov, dozor nad stavbami, stavebné informácie, izolovanie proti vlhkosti, izolovanie sta-

vieb, montovanie lešení, murárstvo, prenájom stavebných strojov a zariadení, výstavba a opravy skladov, kompletne stavebníctvo a realizácia stavieb všetkých typov, štukovanie, sadrovanie, utesňovanie stavieb, sprostredkovanie vykonania stavebných prác.

39 - Dovoz, doprava, autobusová doprava.

42 - Bufety, poskytovanie ubytovania aj na rekreačné účely, prenájom prenosných stavieb, zostavovanie stavebných výkresov.

(540)



(591) modrá, červená, žltá

(732) **PRIEMSTAV STAVEBNÁ, a. s.**, M. R. Štefánika 116, 972 71 Nováky, SK;

(740) Kováčik Štefan, Ing., Bratislava, SK;

(210) 1101-98

(220) 29.04.1998

7 (511) 9, 11, 35, 42

(511) 9 - Zariadenia na spracovanie údajov, počítače, programy.

11 - Energetické, ekologické a hutnicke stroje a zariadenia obsiahnuté v tr. 11.

35 - Obchodný manažment v oblasti energetiky, stavebníctva, strojárstva a inžinierskych sietí.

42 - Projektová činnosť, štúdie, výskum a vývoj výrobkov, inžinierska činnosť.

**(540) ISTROENERGO**

(732) **ISTROENERGO, a. s.**, Rozmarínová 4, 934 01 Levice, SK;

(740) Holakovský Štefan, Ing., Bratislava, SK;

(210) 1102-98

(220) 29.04.1998

7 (511) 9, 11, 35, 42

(511) 9 - Zariadenia na spracovanie údajov, počítače, programy.

11 - Energetické, ekologické a hutnicke stroje a zariadenia obsiahnuté v tr. 11.

35 - Obchodný manažment v oblasti energetiky, stavebníctva, strojárstva a inžinierskych sietí.

42 - Projektová činnosť, štúdie, výskum a vývoj výrobkov, inžinierska činnosť.

(540)

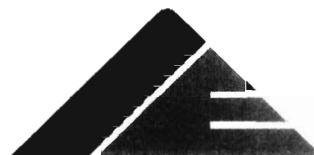

(732) **ISTROENERGO, a. s.**, Rozmarínová 4, 934 01 Levice, SK;

(740) Holakovský Štefan, Ing., Bratislava, SK;

- (210) 1103-98  
 (220) 29.04.1998  
 7 (511) 6, 9, 11, 19, 35, 36, 37, 42  
 (511) 6 - Priemyselné a stavebné kovové konštrukcie.  
 9 - Zariadenia na spracovanie údajov, počítače, programy, meracie zariadenia.  
 11 - Energetické, ekologické a hutnícke stroje a zariadenia obsiahnuté v tr. 11.  
 19 - Stavebné konštrukcie nekovové.  
 35 - Obchodný manažment v oblasti energetiky, stavebníctva, strojárstva a inžinierskych sietí.  
 36 - Finančné služby v oblasti finančného riadenia projektov, finančného poradenstva projektov a finančných informácií v oblasti projektovania.  
 37 - Výstavba investičných celkov.  
 42 - Projektová činnosť, štúdie, výskum a vývoj výrobkov, inžinierska činnosť.
- (540) **ISTROENERGO GROUP**  
 (732) **ISTROENERGO, a. s.**, Rozmarínová 4, 934 01 Levice, SK;  
 (740) Holakovský Štefan, Ing., Bratislava, SK;

- (210) 1104-98  
 (220) 29.04.1998  
 7 (511) 6, 9, 11, 19, 35, 36, 37, 42  
 (511) 6 - Priemyselné a stavebné kovové konštrukcie.  
 9 - Zariadenia na spracovanie údajov, počítače, programy, meracie zariadenia.  
 11 - Energetické, ekologické a hutnícke stroje a zariadenia obsiahnuté v tr. 11.  
 19 - Stavebné konštrukcie nekovové.  
 35 - Obchodný manažment v oblasti energetiky, stavebníctva, strojárstva a inžinierskych sietí.  
 36 - Finančné služby v oblasti finančného riadenia projektov, finančného poradenstva projektov a finančných informácií v oblasti projektovania.  
 37 - Výstavba investičných celkov.  
 42 - Projektová činnosť, štúdie, výskum a vývoj výrobkov, inžinierska činnosť.
- (540)



- (732) **ISTROENERGO, a. s.**, Rozmarínová 4, 934 01 Levice, SK;  
 (740) Holakovský Štefan, Ing., Bratislava, SK;

- (210) 1107-98  
 (220) 29.04.1998  
 7 (511) 7, 9, 12, 35, 36, 37, 38, 40, 42  
 (511) 7 - Regulátory ako časti strojov.  
 9 - Poplašné zariadenia; elektrické zariadenia na diaľkové ovládanie priemyselných procesov; meracie prístroje; zariadenia na spracovanie textu.  
 12 - Električky; železničné zariadenia obsiahnuté v tr. 12.  
 35 - Pomoc pri riadení obchodnej činnosti; prenájom kancelárskych strojov a zariadení; poradenstvo v obchodnej činnosti; obchodné poradenstvo; obchodné alebo podnikateľské informácie; posky-

tovanie pomoci pri riadení obchodných alebo priemyselných podnikov.

- 36 - Sprostredkovanie poistenia nehnuteľností; sprostredkovanie nehnuteľností.  
 37 - Montáž, údržba a opravy kancelárskych strojov a zariadení vrátane reprodukčnej techniky; inštalácia a opravy poplašných systémov proti vlámaniu; stavebníctvo; stavebný dozor; stavebné informácie; montáž, údržba a opravy strojov; oprava opotrebovaných alebo poškodených strojov; montovanie a opravy telefónov.  
 38 - Informácie o telekomunikáciách; telekomunikačné informácie.  
 40 - Montáž materiálu na objednávku.  
 42 - Projektovanie stavieb; odborné poradenstvo s výnimkou obchodného; projektová činnosť, štúdie technických projektov; inžinierska činnosť; poradenstvo v oblasti bezpečnosti; inštalácia, spúšťanie a aktualizovanie počítačových programov; poradenstvo v oblasti počítačového hardvéru; prenájom počítačového softvéru; výskum a vývoj nových výrobkov.

- (540) **ISTROCONTROL**  
 (732) **ISTROCONTROL, a. s.**, Rozmarínová 4, 934 01 Levice, SK;  
 (740) Holakovský Štefan, Ing., Bratislava, SK;

- (210) 1108-98  
 (220) 29.04.1998  
 7 (511) 7, 9, 12, 35, 36, 37, 38, 40, 42  
 (511) 7 - Regulátory ako časti strojov.  
 9 - Poplašné zariadenia; elektrické zariadenia na diaľkové ovládanie priemyselných procesov; meracie prístroje; zariadenia na spracovanie textu.  
 12 - Električky; železničné zariadenia obsiahnuté v tr. 12.  
 35 - Pomoc pri riadení obchodnej činnosti; prenájom kancelárskych strojov a zariadení; poradenstvo v obchodnej činnosti; obchodné poradenstvo; obchodné alebo podnikateľské informácie; poskytovanie pomoci pri riadení obchodných alebo priemyselných podnikov.  
 36 - Sprostredkovanie poistenia nehnuteľností; sprostredkovanie nehnuteľností.  
 37 - Montáž, údržba a opravy kancelárskych strojov a zariadení vrátane reprodukčnej techniky; inštalácia a opravy poplašných systémov proti vlámaniu; stavebníctvo; stavebný dozor; stavebné informácie; montáž, údržba a opravy strojov; oprava opotrebovaných alebo poškodených strojov; montovanie a opravy telefónov.  
 38 - Informácie o telekomunikáciách; telekomunikačné informácie.  
 40 - Montáž materiálu na objednávku.  
 42 - Projektovanie stavieb; odborné poradenstvo s výnimkou obchodného; projektová činnosť, štúdie technických projektov; inžinierska činnosť; poradenstvo v oblasti bezpečnosti; inštalácia, spúšťanie a aktualizovanie počítačových programov; poradenstvo v oblasti počítačového hardvéru; prenájom počítačového softvéru; výskum a vývoj nových výrobkov.

(540)



(732) **ISTROCONTROL, a. s.**, Rozmarínová 4,  
934 01 Levice, SK;

(740) Holakovský Štefan, Ing., Bratislava, SK;

(210) 1109-98

(220) 29.04.1998

7 (511) 35, 36, 42

(511) 35 - Pomoc pri riadení obchodnej činnosti; obchodný manažment a podnikové poradenstvo; poradenstvo pri vedení podnikov; obchodný alebo podnikateľský prieskum; marketingové štúdie; obchodné alebo podnikateľské informácie; sprostredkovanie obchodu s tovarmi.

36 - Prenájom nehnuteľností; sprostredkovateľská činnosť v oblasti financií; realitné kancelárie; sprostredkovanie nehnuteľností; finančné odhady a oceňovanie (poisťovníctvo, bankovníctvo, nehnuteľnosti); služby v oblasti finančníctva, finančné riadenie; správa nehnuteľností; finančné poradenstvo; finančné informácie; sprostredkovanie obchodu s cennými papiermi; sprostredkovanie obchodu s pohľadávkami; faktoring (sprostredkovanie krátkodobých pohľadávok); forfajting (sprostredkovanie dlhodobých pohľadávok); finančný lízing; služby v oblasti financovania; sprostredkovanie záruk.

42 - Odborné poradenstvo s výnimkou obchodného.

(540)



(732) **ISTROFIN, a. s.**, Rozmarínová 4, 934 01 Levice, SK;

(740) Holakovský Štefan, Ing., Bratislava, SK;

(210) 1194-98

(220) 11.05.1998

7 (511) 40

(511) 40 - Úprava a zošľachtenie skla.

(540)

**R-GLASS**

(732) **R-GLASS, s. r. o.**, Čajkovského 8, 984 01 Lučenec, SK;

(210) 1195-98

(220) 11.05.1998

7 (511) 40

(511) 40 - Úprava a zošľachtenie skla.

(540)



(732) **R-GLASS, s. r. o.**, Čajkovského 8, 984 01 Lučenec, SK;

(210) 1218-98

(220) 11.05.1998

7 (511) 41

(511) 41 - Vydávanie časopisov a periodických publikácií.

(540) **POĽOVNÍCTVO**

(732) **TATRAOBCHOD, Gen. Svobodu 1069/4,**  
958 01 Partizánske, SK;

(210) 1409-98

(220) 29.05.1998

7 (511) 16, 35

(511) 16 - Obaly a výrobky z papiera, kartónu, lepenky a mikrovlny, najmä pre potravinársky a polygrafický priemysel, patriace do triedy 16; kancelárske potreby patriace do triedy 16, ako sú listové a obchodné obálky všetkých druhov.

35 - Sprostredkovateľská činnosť v oblasti obchodu, nákupu a predaja výrobkov uvedených v triede 16.

(540)



**a.s. SKALICA**

(591) čierna, tmavoružová

(732) **ADUT, a. s.**, Potočná 85, 909 01 Skalica, SK;

(740) Pecho Stanislav, Ing., Lúčky pri Ružomberku, SK;

(210) 1410-98

(220) 29.05.1998

7 (511) 16, 35

(511) 16 - Obaly z papiera, kartónu, lepenky a mikrovlny, skladačky, prírezy, dvoj-, troj-, štvorbodovo lepené, lakované alebo laminované, kontajnery rôznych veľkostí a spôsobov uzatvárania z vlnitej lepenky E, B, C; merkantilná tlač - etikety, prospekty, katalógy, kalendáre, pohľadnice; knižné

dosky a leporelá - klasické, priestorové a harmonikové.

35 - Sprostredkovateľská činnosť v oblasti obchodu, nákupu a predaja výrobkov uvedených v triede 16.

(540)



(591) zelená, tmavoružová

(732) ADUT - ADOX, a. s., Potočná 85, 909 01 Skalica, SK;

(740) Pecho Stanislav, Ing., Lúčky pri Ružomberku, SK;

(210) 1486-98

(220) 09.06.1998

(310) 397 61 007.6

(320) 19.12.1997

(330) DE

7 (511) 9, 16, 38, 39, 41, 42

(511) 9 - Počítače; počítačový hardvér; počítačový softvér; mikroprogramové vybavenie; polovodiče; mikroprocesory; integrované obvody; mikropočítače; súpravy počítačových čipov; základná doska počítača a prídavné dosky; doska na počítačovú grafiku; hardvér pre počítačovú sieť; adaptéry na počítačovú sieť, prepínače, smerovače a vedľajšie ústredne; počítačové periférie a elektronické zariadenie na použitie s počítačmi; klávesnice; guľový ovládač; zariadenie počítačovej myši; počítačové vstupné zariadenie; monitory; videopriestroje; dosky s plošnými spojmi na video; produkty videosystémov; prístroje a zariadenie na záznam, spracovanie, príjem, reprodukciu, prenos, modifikáciu, komprimovanie a dekomprimovanie, vysielanie, miesenie a/alebo rozširovanie zvuku, videozáznamov, obrázkov, grafiky a dát; algoritmy na komprimovanie a dekomprimovanie dát; prístroje na skúšanie a kalibráciu počítačových súčiastok; set-top boxes; počítačové programy na riadenie siete; počítačové obslužné programy; systémový softvér na prevádzku počítačov; počítačové programy na záznam, spracovanie, príjem, reprodukciu, prenos, modifikáciu, komprimovanie a dekomprimovanie, dekoncentráciu, vysielanie, miesenie a/alebo rozširovanie zvuku, videozáznamov, obrázkov, grafiky a dát; počítačové programy na vytváranie webovských stránok; počítačové programy na prístup a použitie internetu; telekomunikačné prístroje a nástroje; prístroje a zariadenia na použitie pri videokonferenciách, telekonferenciách, výmene dokumentov a úpravy; fotoaparáty a kamery; slúchadlá, súčasti, príslušenstvá a skúšobné zariadenia na všetky uvedené výrobky, užívateľské príručky na použitie a predaj ako jeden celok so všetkými uvedenými

mi výrobkami.

16 - Tlačoviny; a to publikácie, knihy, periodiká, informačné bulletiny, časopisy, brožúry, príručky a užívateľské manuály súvisiace s počítačovým priemyslom, s počítačovým hardvérom, počítačovým softvérom, počítačovými perifériami, počítačovými súčiastkami a so službami týkajúcimi sa počítačov a/alebo výrobkov a služieb na komunikácie; inštruktážne materiály, učebné pomôcky a manuály; papier, písacie potreby; papier na písanie; zápisníky; počítačové papiere; papierové pásky a karty na záznam počítačových programov.

38 - Komunikačné služby, telekomunikačné služby, najmä navrhovanie a úprava komunikačných zariadení a vybavenia, vysielanie prostredníctvom internetu, komunikácia mobilnými telefónmi, komunikácia prostredníctvom počítačových terminálov, komunikácia prostredníctvom komunikačných sietí, vysielanie a prenos správ, obrazov, elektronickej pošty, faxových správ, informácií o telekomunikáciách, zasielanie správ a paginové služby, to všetko s použitím počítačov, návrhové normy na použitie pri tvorbe a inštalácii telekomunikačného zariadenia, návrhové služby sietí pre iných užívateľov, poskytovanie on-line internetových fór a odpovede, porady poskytované na otázky spotrebiteľov po telefóne, e-maile, internete a prostredníctvom on-line spojenia.

39 - Distribúcia tovaru na dobierku, distribúcia tovaru a služieb s pomocou katalógov a internetu týkajúcich sa počítačov a telekomunikácií.

41 - Poskytovanie elektronických článkov týkajúcich sa problémov a využitia výrobkov, ich modernizácie a kompatibility, poskytovanie publikácií s priamym počítačovým spojením, a to kníh, brožúr, bielych kníh, katalógov a príručiek v oblasti počítačovej informačnej techniky.

42 - Programovanie počítača, pomocné a konzultačné služby pre výrobky týkajúce sa počítačov a telekomunikácií, poskytovanie informácií v oblasti počítačovej techniky prostredníctvom internetu.

(540) **CELERON**

(732) Intel Corporation, 2200 Mission College Boulevard, Santa Clara, California 95052-8119, US;

(740) Bušová Eva, JUDr., Bratislava, SK;

(210) 1655-98

(220) 19.06.1998

7 (511) 7, 11, 21

(511) 7 - Parné čistiace stroje.

11 - Parné kotly a sanitárne zariadenia.

21 - Prostriedky a pomôcky na čistenie obsahujúce v triede 21.

(540) **VAPORETTO**

(732) EKOHAUS, s. r. o., Saratovská 5, 841 02 Bratislava, SK;

- (210) 1656-98  
 (220) 19.06.1998  
 7 (511) 9, 11, 21  
 (511) 9 - Elektrické žehličky suché i parné so samostatným výrobníkom pary mimo telesa žehličky.  
 11 - Parné kotly a sanitárne zariadenia.  
 21 - Prostriedky a pomôcky na čistenie obsahujúce v triede 21.

(540) **VAPORELLA**

- (732) **EKOHAUS, s. r. o.**, Saratovská 5, 841 02 Bratislava, SK;

- (210) 1657-98  
 (220) 19.06.1998  
 7 (511) 7, 11, 21  
 (511) 7 - Vysávače.  
 11 - Parné kotly a sanitárne zariadenia.  
 21 - Prostriedky a pomôcky na čistenie obsahujúce v triede 21.

(540) **CAPITANI**

- (732) **EKOHAUS, s. r. o.**, Saratovská 5, 841 02 Bratislava, SK;

- (210) 1658-98  
 (220) 19.06.1998  
 7 (511) 7, 11, 21  
 (511) 7 - Parné čistiace stroje.  
 11 - Parné kotly a sanitárne zariadenia.  
 21 - Prostriedky a pomôcky na čistenie obsahujúce v triede 21.

(540) **POLTI**

- (732) **EKOHAUS, s. r. o.**, Saratovská 5, 841 02 Bratislava, SK;

- (210) 1659-98  
 (220) 19.06.1998  
 7 (511) 7, 11  
 (511) 7 - Motory vetracích a klimatizačných zariadení, vykurovacie čerpadlá, chladiarenské kompresory.  
 11 - Priemyselné a prevádzkové vykurovacie telesá, súčasti vetracích a klimatizačných zariadení, najmä stroje obsahujúce v triede 11, centrálné klimatizačné zariadenia, prvky klimatizačných zariadení obsahujúce v triede 11, prvky vzduchových filtrov obsahujúce v triede 11, zvlhčovače vzduchu, prvky chladiacich zariadení na chladenie vody obsahujúce v triede 11, chladiace prístroje na kondenzáciu vody alebo vzduchu, vykurovacie a chladiace špirály, expanzné špirály, prvky ventilátorových špirál, ventilátorový konvektor, prístroje a zariadenia na horúcovodné vykurovanie, prístroje a zariadenia na parné vykurovanie, prístroje a zariadenia na plynové vykurovanie, chladiace a odparovacie veže, chladiace a odparovacie zásobníky, ventilátory, kontrolné systémy prvkov a sietí ako príslušenstvo na reguláciu prístrojov a zariadení obsahujúcich v triede 11, elektrostatický čistič vzduchu a jeho súčiastky; zariadenia na osvetľovanie a vykurovanie, parné kotly, prístroje a zariadenia na varenie, chladenie, sušenie, vetracie a vodárenské zariadenia; zariadenia

na úpravu vzduchu do klimatizačných zariadení, vykurovacie a vetracie zariadenia.

(540) **MCQUAY**

- (732) **AAF-McQuay Inc.**, 13600 Industrial Park Boulevard, Minneapolis, MN 55441, US;  
 (740) Litváková Edita, Ing., Ivanka pri Dunaji, SK;

- (210) 1667-98  
 (220) 22.06.1998  
 7 (511) 35, 36, 37, 42  
 (511) 35 - Odborné obchodné poradenstvo, poradenstvo v obchodnej činnosti, reklama, reklamné agentúry.  
 36 - Realitné kancelárie, sprostredkovanie nehnuteľností, prenájom nehnuteľností.  
 37 - Stavebníctvo, stavebný dozor.  
 42 - Inžinierska činnosť v stavebníctve, projektová činnosť, projektovanie stavieb.
- (540)



- (732) **77. REALITNÁ KANCELÁRIA, s. r. o.**, Lamačská cesta 1, 841 05 Bratislava, SK;

- (210) 1672-98  
 (220) 23.06.1998  
 7 (511) 9, 37, 41, 42  
 (511) 9 - Počítače a periférne zariadenia, počítačový softvér.  
 37 - Montáž, údržba a opravy kancelárskych strojov a zariadení.  
 41 - Organizovanie a vedenie školení a výstav, praktický výcvik, vzdelávanie.  
 42 - Inštalácia, spúšťanie a aktualizovanie počítačových programov, výroba softvéru, servis počítačových programov, poradenské služby v oblasti počítačového hardvéru a softvéru, odborné poradenstvo, prenájom počítačov, prenájom počítačového softvéru.

(540)



- (591) čierna, biela, tyrkysovozelená  
 (732) **Slovakodata, a. s.**, Kutlíkova 17, 850 00 Bratislava, SK;

- (210) 1674-98  
 (220) 23.06.1998  
 7 (511) 1, 9, 16, 35, 36, 38, 40, 41, 42  
 (511) 1 - Chemické výrobky pre fotografiu, fotografické papiere, tlačový papier na fotografie.  
 9 - Prístroje interkomunikačné na záznam, reprodukciu, zosilňovanie, príjem, prenos zvuku, prí-

stroje na spracovanie informácií, fotografické prístroje, počítače a s nimi spojený softvér, hardvér, telekomunikačná technika, audio- a videotechnika a s nimi spojený hardvér, nenahrané nosiče zvukových alebo zvukovo-obrazových záznamov.

16 - Fotografie vrátane propagačných fotografií, tlačoviny reklamné, papier reklamný.

35 - Propagačná činnosť, sprostredkovanie obchodu s tovarmi v triede 9.

36 - Nájom a prenájom bytových a nebytových priestorov.

38 - Prenájom interkomunikačných prístrojov, prístrojov na prenos zvuku a telekomunikačnej techniky.

41 - Vypožičiavanie audio- a videozáznamov, prenájom prístrojov na záznam, reprodukciu, zosilňovanie a príjem zvuku, prenájom audio- a videotechniky.

42 - Fotografovanie, fotografické služby, prenájom prístrojov na spracovanie informácií, fotografických prístrojov, počítačov a s nimi spojeného softvéru, hardvéru, prenájom softvéru a hardvéru pre audio- a videotechniku.

(540)

**FOTOLAB**

(591) zelená

(732) **FOTOLAB SLOVAKIA, a. s.**, Ľudovíta Fullu 2, 841 05 Bratislava, SK;

(740) Hanes Dalibor, JUDr., Bratislava, SK;

(210) 1714-98

(220) 25.06.1998

7 (511) 1, 9, 16, 35, 36, 38, 41, 42

(511) 1 - Chemické výrobky pre fotografiu, fotografické papiere, tlačový papier na fotografie.

9 - Prístroje interkomunikačné na záznam, reprodukciu, zosilňovanie, príjem, prenos zvuku, prístroje na spracovanie informácií, fotografické prístroje, počítače a s nimi spojený softvér, hardvér, telekomunikačná technika, audio- a videotechnika a s nimi spojený hardvér, nenahrané nosiče zvukových alebo zvukovo-obrazových záznamov.

16 - Fotografie vrátane propagačných fotografií, tlačoviny reklamné, papier reklamný.

35 - Propagačná činnosť, sprostredkovanie obchodu s tovarmi v triede 9.

36 - Nájom a prenájom bytových a nebytových priestorov.

38 - Prenájom interkomunikačných prístrojov, prístrojov na prenos zvuku a telekomunikačnej techniky.

41 - Vypožičiavanie audio- a videozáznamov, prenájom prístrojov na záznam, reprodukciu, zosilňovanie a príjem zvuku, prenájom audio- a videotechniky.

42 - Fotografovanie, fotografické služby, prenájom prístrojov na spracovanie informácií, fotografických prístrojov, počítačov a s nimi spojeného softvéru, hardvéru, prenájom softvéru a hardvéru pre audio- a videotechniku.

(540)

**FOTOLAB**  
FAREBNÉ FOTOGRAFIE

(591) zelená, červená, čierna

(732) **FOTOLAB SLOVAKIA, a. s.**, Ľudovíta Fullu 2, 841 05 Bratislava, SK;

(740) Hanes Dalibor, JUDr., Bratislava, SK;

(210) 1716-98

(220) 25.06.1998

7 (511) 1, 9, 16, 35, 36, 40, 41, 42

(511) 1 - Chemické výrobky pre fotografiu, fotografické papiere, tlačový papier na fotografie.

9 - Prístroje interkomunikačné na záznam, reprodukciu, zosilňovanie, príjem, prenos zvuku, prístroje na spracovanie informácií, fotografické prístroje, počítače a s nimi spojený softvér, hardvér, telekomunikačná technika, audio- a videotechnika a s nimi spojený hardvér, nenahrané nosiče zvukových alebo zvukovo-obrazových záznamov.

16 - Fotografie vrátane propagačných fotografií, tlačoviny reklamné, papier reklamný.

35 - Propagačná činnosť, sprostredkovanie obchodu s tovarmi v triede 9.

36 - Nájom a prenájom bytových a nebytových priestorov.

38 - Prenájom interkomunikačných prístrojov, prístrojov na prenos zvuku a telekomunikačnej techniky.

41 - Vypožičiavanie audio- a videozáznamov, prenájom prístrojov na záznam, reprodukciu, zosilňovanie a príjem zvuku, prenájom audio- a videotechniky.

42 - Fotografovanie, fotografické služby, prenájom prístrojov na spracovanie informácií, fotografických prístrojov, počítačov a s nimi spojeného softvéru, hardvéru, prenájom softvéru a hardvéru pre audio- a videotechniku.

(540)

**FOTOLAB**

(591) zelená, červená, čierna

(732) **FOTOLAB SLOVAKIA, a. s.**, Ľudovíta Fullu 2, 841 05 Bratislava, SK;

(740) Hanes Dalibor, JUDr., Bratislava, SK;

(210) 1754-98

(220) 29.06.1998

7 (511) 34

(511) 34 - Cigarety.

(540) **TREND**

(732) **SLOVAK INTERNATIONAL TABAK. a. s.**, Mlynské Nivy č. 54, 824 53 Bratislava, SK;

(740) Hojčuš Peter, Ing., Bratislava, SK;



- (210) 1951-98  
 (220) 22.07.1998  
 7 (511) 5, 10, 21  
 (511) 5 - Liečivé prípravky na zuby, dámske vložky.  
 10 - Cumlíky na detské fľaše, cumlíky pre dojčatá.  
 21 - Hrebene, kefy, kozmetické pomôcky, zubné kefy, špongie na umývanie, hrebene na rozčesávanie vlasov (riedke).  
 (540) **ALFA**  
 (732) **Mattes Slovakia, spol. s r. o.**, A. Rudnaya 21, 010 01 Žilina, SK;

- (210) 2004-98  
 (220) 27.07.1998  
 7 (511) 28  
 (511) 28 - Hračky.  
 (540)



- (591) červená, modrá, hnedá, čierna, zelená  
 (732) **Debnárová Nadežda - HRAČKY S ÚSMĚVEM**, Garbiarska 57, 926 00 Sereď, SK;

- (210) 2097-98  
 (220) 07.08.1998  
 7 (511) 9, 37, 42  
 (511) 9 - Priemyselné regulátory tlaku.  
 37 - Opravy a údržba priemyselných regulátorov tlaku.  
 42 - Inžinierska činnosť.  
 (540)



- (732) **PREMATLAK, a. s.**, Nám. Dr. A. Schweitzera 194, 916 01 Stará Turá, SK;  
 (740) **Beleščák Ladislav, Ing.**, Piešťany, SK;

- (210) 2135-98  
 (220) 12.08.1998  
 7 (511) 9, 35, 36, 37, 38, 41, 42  
 (511) 9 - Počítač - zápisník (notebook); počítače na prenos dát; počítačové dosky; počítačové stroje; počítačové pamäte, počítače; nahrané počítačové programy; počítačové klávesnice; nahrané programy obsluhujúce počítač; periférne zariadenia k počítačom; počítačový softvér; modemy; tlačiarne k počítačom; digitalizátory; snímače čiarkového kódu vrátane adaptérov; zariadenia výpočtovej techniky zahrnuté v triede 9.  
 35 - Reklamné služby zásielkové; rozširovanie reklamných oznamov; prenájom kancelárskych strojov a zariadení; vydávanie a aktualizovanie reklamných materiálov; uverejňovanie reklamných textov; reklama; reklamné agentúry.  
 36 - Prenájom nehnuteľností.  
 37 - Montáž; údržba a opravy počítačov a počítačových sietí (hardvér); montáž, údržba a opravy kancelárskych strojov a zariadení; inštalácia a opravy poplašných systémov proti vlámaniu.  
 38 - Prenájom modemov; prenájom telekomunikačných prístrojov; počítačová komunikácia; komunikácia pomocou počítačových terminálov; prenos správ a obrazových informácií pomocou počítača; telekomunikačné informácie; prenájom zariadení na prenos informácií.  
 41 - Školiaca, poradenská a konzultačná činnosť.  
 42 - Obnovovanie počítačových báz dát; servis počítačových programov; odborné poradenstvo s výnimkou obchodného; prenájom počítačov; počítačové programovanie; výroba softvéru; poradenské služby v oblasti počítačového hardvéru; počítačové bázy dát - prenájom prístupového času; prenájom počítačového softvéru; projektovanie, inštalácia a údržba počítačových sietí (softvér).  
 (540)



- (732) **Ústav systémového inžinierstva priemyslu, a. s.**, Radničné nám. 4, 827 11 Bratislava, SK;  
 (740) **Holakovský Štefan, Ing.**, Bratislava, SK;

- (210) 2210-98  
 (220) 25.08.1998  
 7 (511) 5, 7, 8, 9, 18, 20, 21, 22, 24, 25, 26, 27, 31, 32, 33, 34  
 (511) 5 - Hygienické servítky, hygienická vata, obväzový materiál, hygienické a menštruačné nohavičky, vložky, pásy a súpravy, hojivé náplasti, tampóny, dezinfekčné prípravky, dojčenská výživa, detské diétne pokrmy, detská posilňujúca výživa, biologické potraviny pre deti a chorých.  
 7 - Ručné náradie a nástroje na elektrický, hydraulický a pneumatický pohon.

8 - Ručné náradie a nástroje na mechanický pohon.

9 - Prístroje a zariadenia na prenos, záznam a reprodukciu obrazu a zvuku, kalkulačné stroje, počítače, elektrické žehličky, elektrické spájko-vačky, elektrické zapaľovače, fotografické a optické prístroje, meracie prístroje, signalizačné a regulačné zariadenia, učebné prístroje, hasiace prístroje, ochranné odevy, potápačské prístroje a kombinézy.

18 - Koža, výrobky z kože a z imitácie kože, ako kufre, kufriky, tašky, kabelky; dáždnyky, slnečníky, vychádzkové palice, sedlárske výrobky.

20 - Nábytok, zrkadlá, rámy, nábytkové dielce vrátane kovového a kempingového nábytku, matrace, vankúše, výrobky z dreva, korku, trstiny, prútia, rohoviny, kostí, slonoviny, kostíc, jantáru, perlete, morskej peny, sépiolitu (tehliarskeho ílu), celulózy a náhradiek týchto materiálov alebo plastov, neobsiahnuté v iných triedach.

21 - Sklenené poháre a fľaše, sklenené, keramické a porcelánové džbány, vázy, hrnčeky, misky, taniere, svietniky.

22 - Surové textilné vlákna; povrazy, laná a motúzy; siete; stany, plachty, povlaky z plachtoviny, bavlnený odpad ako vypchávkový materiál, čalúnnická slama alebo tráva na vypchávanie, strapkanina, drevitá vlna, vypchávková hmota s výnimkou gumovej a plastovej, drevené stružliny, perie do lôžkovín a čalúnnického tovaru, ovčie rúno, vata na vypchávanie, vlna na čalúnenie, vypchávkvy neuvedené v iných triedach.

24 - Látky, impregnované látky, vreckovky, lôžkoviny, obrusy, obliečky na vankúše, posteľná bielizeň, tkaniny, siete, netkané textilie, uteráky, utierky, závesy, rolety, pokrývky, záclony, rukavice na umývanie, menčester, poťahy na nábytok.

25 - Odevy, obuv a klobučnícky tovar, vyrobené z prírodných aj syntetických materiálov.

26 - Výšivky, čipky, šnúrky, gombíky, háčiky, očka, zipsy, špendlíky, ihly, umelé kvety.

27 - Koberce, rohože, rohožky, linoleum.

31 - Zemiaky, orechy, arašidy, chmeľ, obilie, strukoviny, cvikla, čerstvé ovocie a zelenina; lesné plody, krmivo pre zvieratá.

32 - Pivo, minerálne vody, šumivé nápoje, sladé nealkoholické nápoje; sirupy a iné prípravky na prípravu nápojov, ovocné nápoje a ovocné džúsy.

33 - Alkoholické nápoje.

34 - Tabak a tabakové výrobky.

(540) **JUMBO**

(732) **JERONIMO MARTINS DYSTRYBUCJA Sp. z o. o.**, Wolczyńska 18, 60-003 Poznań, PL;

(740) Bačík Kvetoslav, Ing., Nová Dubnica, SK;

(210) 2424-98

(220) 29.09.1998

7 (511) 29, 30

(511) 29 - Konzervovaná, mrazená, sušená alebo upravená zelenina, ovocie a zemiaky; plnky alebo zmesi na prípravu jedál, hotové jedlá alebo polotovary a nátierky na chlieb obsahujúce najmä uvedené produkty; sušené bylinky; čerstvé, mra-

zené alebo konzervované mäso, ryby, hydina a zverina, potraviny z morských produktov; plnky a zmesi na prípravu jedál, hotové jedlá alebo polotovary a nátierky na chlieb obsahujúce uvedené produkty; polievky; mlieko, mliečne výrobky, najmä maslo, syr, smotana, jogurty, tvaroh, cmar, kefir, mlieko zrážané syridlom; plnky alebo zmesi na prípravu jedál, hotové jedlá alebo polotovary a nátierky na chlieb obsahujúce najmä uvedené produkty; mliečne nápoje; marmelády, džemy, nakladaná zelenina, jedlé oleje a tuky; plnky alebo zmesi na prípravu jedál, hotové jedlá alebo polotovary a nátierky na chlieb obsahujúce najmä uvedené produkty; hotové jedlá obsahujúce proteínové látky ako aditíva do jedál vo forme kúskov, v texturovanej forme alebo vo forme prášku.

30 - Múka, obilniny, obilné výrobky určené na ľudskú spotrebu, ryža, ryža v balíčkoch na varenie, predvarená alebo dehydratovaná, cestoviny; nátierky na chlieb, hotové jedlá alebo polotovary, zákusky, koláče a malé občerstvenia obsahujúce najmä uvedené produkty, ale tiež obsahujúce prísady zemiakov, mäsa, rýb, hydiny, zeleniny, korenie; čaj, káva, kávové náhradky, kakao, čokoládové nápoje, uvedené výrobky tiež v extrahovanej forme (tekutej alebo sušenej) ako hotové nápoje, nápoje vo vreckách, ako aj nápoje na predaj v automatoch alebo vo forme nátierok, alebo plniek do pekárskech alebo cukrárskech výrobkov, alebo plniek do pečív, všetko obsahujúce uvedené produkty; sirup z melasy, cukor, med, omáčky (obsahujúce dressingsy do šalátov), cukrovinky nie na liečivé účely; ovocné zmrzliny, smotanové zmrzliny, potravinársky ľad, zmrzlinové výrobky, mrazené cukrovinky, chlieb, koláče, torty, zákusky, keksy, sušienky, pekárske a cukrárske výrobky, cukriky, pralinky, bonbóny, cukrovinky, sladké pečivo, múčniky, dezerty, čokoláda, čokoládové výrobky, plnky do pekárskech a cukrárskech výrobkov a plnky do pečív, zákuskov a koláčov vyrobené z uvedených produktov.

(540)



(591) biela, modrá, červená, béžová, žltá, oranžová, hnedá

(732) **Mars, Incorporated**, McLean, Virginia 22101, US;

(740) Fajnorová Mária, Ing., Bratislava, SK;

(210) 2495-98

(220) 07.10.1998

7 (511) 9, 25, 28

(511) 9 - Počítačový softvér na hry, nahraté počítačové programy a zvukové a obrazové záznamy; všetko na účely zábavy, výchovy a vyučovania detí.

25 - Oblečenie, obuv, pokrývky hlavy.

28 - Hry a hračky; telocvičné a športové potreby, ktoré nie sú zahrnuté v iných triedach.

(540)

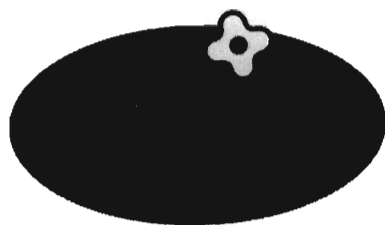

(591) fialová, žltá, červená, zelená, oranžová, modrá, cyklamenová

(732) **LEGO System A/S**, DK-7190 Billund, DK;

(740) Fajnorová Mária, Ing., Bratislava, SK;

(210) 2545-98

(220) 12.10.1998

7 (511) 32, 33

(511) 32 - Pivo, minerálne vody, šumivé nápoje a iné nealkoholické nápoje, ovocné nápoje a šfavy, sirupy a iné prípravky na zhotovovanie nápojov.

33 - Alkoholické nápoje (s výnimkou piva).

(540)

(732) **SOARE SEKT, a. s.**, Podhorská 74 a, 466 01 Jablonec nad Nisou, CZ;

(740) Hojčuš Peter, Ing., Bratislava, SK;

(210) 2742-98

(220) 30.10.1998

7 (511) 34

(511) 34 - Cigary.

(540) **EL RICO HABANO**(732) **Intermatch Sweden AB**, Rosenlundsgatan 36, Stockholm, SE;

(740) Markechová Jana, JUDr., Bratislava, SK;

(210) 2764-98

(220) 03.11.1998

7 (511) 7, 12, 16

(511) 7 - Filtre (časti strojov alebo motorov); filtre na čistenie a chladenie vzduchu do motorov; filtrovacie stroje; olejové, palivové, vzduchové filtre a filtračné zariadenia do strojov, motorov aj do motorov a prevodov dopravných prostriedkov, s výnimkou filtrov do chladiacich zariadení; alternátory; čerpadlá; pumpy; čistiace stroje; chladiče do motorov a strojov; katalyzátory do motorov; kompresory; olejové separátory; patróny do filtračných zariadení; tlmiče motorov; odľučovače vody.

12 - Vozidlá na pohyb po zemi, vode, vzduchu

a koľajniciach; lode; lietadlá; automobily; elektromobily; automobilové podvozky a ich časti, súčasti a príslušenstvo obsiahnuté v tr. 12; motory do vozidiel; prevody do vozidiel; tlmiče automobilov; stierače; brzdy; brzdové diely do vozidiel. 16 - Filtračný materiál; filtračný papier; papierové filtre.

(540) **FRAM**(732) **PROTON, s. r. o.**, Zliechovská 341, 018 64 Košeca, SK;

(210) 2765-98

(220) 03.11.1998

7 (511) 1, 7, 12

(511) 1 - Brzdové kvapaliny; chladiace prípravky; chladivá; chemické prípravky ako filtračné materiály; lepidlá na priemyselné účely; nemrznúca zmes; chemické prísady do motorových palív.

7 - Filtre (časti strojov alebo motorov); filtre na čistenie a chladenie vzduchu do motorov; filtrovacie stroje; olejové, palivové a vzduchové filtre a filtračné zariadenia do strojov, motorov aj do motorov a prevodov dopravných prostriedkov; alternátory; čerpadlá; pumpy; čistiace stroje; chladiče do motorov a strojov; katalyzátory do motorov; kompresory; olejové separátory; vložky do filtračných zariadení; tlmiče motorov; odľučovače vody.

12 - Vozidlá na pohyb po zemi, vode, vzduchu a koľajniciach; lode; lietadlá; automobily; elektromobily; automobilové podvozky a ich časti, súčasti a príslušenstvo obsiahnuté v tr. 12; motory do vozidiel; prevody do vozidiel; tlmiče automobilov; stierače; brzdy; brzdové diely do vozidiel; brzdové čeluste do vozidiel; brzdové obloženia do vozidiel; brzdové ťahadlá, hadice a potrubie; disky, kotúče a bubny bŕzd; brzdové strmene.

(540) **BREMBO**(732) **PROTON, s. r. o.**, Zliechovská 341, 018 64 Košeca, SK;

(210) 2766-98

(220) 03.11.1998

7 (511) 7, 9, 12

(511) 7 - Filtre (časti strojov alebo motorov); filtre na čistenie a chladenie vzduchu, oleja, paliva do motorov; filtrovacie stroje; alternátory; čerpadlá; pumpy; čistiace stroje; chladiče do motorov a strojov; výfuky; katalyzátory do motorov; kompresory; olejové separátory; patróny do filtračných zariadení; tlmiče motorov; odľučovače vody; vstrekovania do motorov; zapalovacie a žeraviace sviečky do spaľovacích motorov; elektrické kuchynské roboty; ručné mechanické náradie; letecké motory; kosačky; lisy; mixéry; mlyny; mlynčeky; obrábacie stroje; remene do motorov; remenice; ložiská; vrtáky.

9 - Elektrické akumulátory; azbestové odevy na ochranu proti ohňu; elektrické batérie; diaľkové ovládače; hasiace prístroje; elektrické hlásiče; elektrické zariadenia proti krádeži; nepriestrelné vesty; ochranné oblečenie proti ohňu; ochranné

helmy, masky; ochranné obleky proti úrazom, radiácii a ohňu; poplašné zariadenia; požiarné hlásiče; bezpečnostné siete; ochranné siete proti nehodám; sirény; snímače; ochranné štíty na tvár; zabezpečovacie zariadenia proti odcudzeniu a ich časti, súčasti a príslušenstvo obsiahnuté v tr. 9; elektrické zámky.

12 - Vozidlá na pohyb po zemi, vode, vzduchu a koľajniciach; lode; lietadlá; automobily; elektromobily; automobilové podvozky a ich časti, súčasti a príslušenstvo obsiahnuté v tr. 12; motory do vozidiel; prevody do vozidiel; protišmykové reťaze; vojenské dopravné prostriedky; zabezpečovacie zariadenia proti odcudzeniu vozidiel a ich časti, súčasti a príslušenstvo obsiahnuté v tr. 12; zabezpečovacie poplašné zariadenia proti odcudzeniu vozidiel a ich časti súčasti a príslušenstvo obsiahnuté v tr. 12; tlmivé automobily; stierače; brzdy; brzdové diely do vozidiel.

(540) **HIGHLANDER**

(732) **PROTON, s. r. o.**, Zliechovská 341, 018 64 Košeca, SK;

(210) 2931-98

(220) 20.11.1998

7 (511) 6, 9, 11, 35, 37, 39, 42

(511) 6 - Strojové a konštrukčné časti energetických zariadení vrátane špeciálnych pomocných zariadení, ako sú napr. strožiare, oceľové konštrukcie, kovové potrubia; drobné zámočnicke výrobky.

9 - Prístroje a nástroje vedecké, elektrické, fotografické, optické, signalizačné, kontrolné, dozorné, záchranné, vzdelávacie; elektrické a elektromechanické zariadenia na výpočet a odovzdávanie štatistických údajov a informácií; elektrické vedenia patriace do tejto triedy; elektrotechnické výrobky súvisiace s energetickými zariadeniami, energetické prenosové zariadenia, náhradné diely prenosových sústav so zameraním na energetiku, rozvádzače, vzdušné a káblové trafostanice, NN siete (nízkonapäťové siete), verejné osvetlenie - rozvody, softvér.

11 - Tlakové zariadenia, parné a horúcovodné potrubia, kotly, verejné osvetlenie - lampy.

35 - Konzultácie obchodné; obchodno-informačné kancelárie, automatizované spracovanie dát.

37 - Montáž, oprava a údržba vyhradených elektrických zariadení, prístrojov; montáž a oprava plynových technických zariadení, kotlov, horákov, konštrukcií, tlakových nádob, meračov tepla; oprava elektromerov, zvracích transformátorov, rotačných strojov a asynchrónnych motorov; inštalácia a údržba elektrických rozvodov; murárske a natieračské práce súvisiace s energetickými zariadeniami; servis hydraulických strojov; oprava a údržba motorových vozidiel.

39 - Dodávky a odber elektrickej energie a tepla; verejná cestná hromadná nepravidelná doprava osôb; verejná cestná nákladná doprava; prenájmanie dopravných mechanizmov.

42 - Projektová a inžinierska činnosť v investičnej výstavbe; projektovanie elektrorozvodných sietí, transformovní, rozvodní, priemyselných a slaboprúdových elektroinštalácií; inžinierska činnosť

distribučného systému VN siete (vysokonapäťové siete); dozor a technická inšpekcia; odborné a technické konzultácie; posudková činnosť; revízia prevádzkových kotlov, plynových zariadení a elektrických zariadení; revízie skúšky spôsobilosti zdvíhacích zariadení; ciachovanie elektromerov, meracích súprav; stravovanie; ubytovanie; poskytovanie softvéru (tvorba).

(540) **ZSE**

(732) **Západoslovenské energetické závody, štátny podnik**, Čulenova 6, 816 47 Bratislava, SK;

(210) 2960-98

(220) 23.11.1998

7 (511) 5

(511) 5 - Dietetické výrobky patriace do tejto triedy, t. j. dietetické pečivo, sucháre, sušienky, piškóty, kek- sy, obilné prípravky, cukrovinky, bombóny, pastilky, žuvačky, čokoláda, výrobky posilňujúce a s podporným liečivým účinkom.

(540) **PRESTO**

(732) **I. D. C. Holding, a. s.**, Drieňová 3, 821 01 Bratislava, SK;

(740) Guniš Jaroslav, Mgr., Bratislava, SK;

(210) 2964-98

(220) 23.11.1998

7 (511) 5, 30, 32

(511) 5 - Posilňujúce prípravky a prípravky s podpor- ným liečivým účinkom.

30 - Trvanlivé, polotrvanlivé a jemné pečivo, čo- koládové a nečokoládové cukrovinky, bombóny a cukríky, čokoláda, fondán, karamelky, kek- sy, koláče, krekerky, lízanky, oplátky, perníky, medov- níky, biskvity, sucháre, sušienky, piškóty, vianoč- né kolekcie a iné cukrovinky na ozdobovanie via- nočných stromčekov, vafle, trubičky, dezerty, komprimáty, želé, napolitánky, tyčinky, káva, čaj, kakao, cukor, ryža, kávové náhradky, múka a vý- robky z obilia, zmrzlina, med, kuchynská soľ, horčica, ocot, omáčky ako chuťové prísady, kore- nie.

32 - Minerálne a sytené vody a iné nealkoholické nápoje, ovocné nápoje a ovocné šťavy, sirupy a iné prípravky na výrobu nápojov.

(540) **ARIA**

(732) **I. D. C. Holding, a. s.**, Drieňová 3, 821 01 Bratislava, SK;

(740) Guniš Jaroslav, Mgr., Bratislava, SK;

(210) 2976-98

(220) 24.11.1998

7 (511) 29, 30, 42

(511) 29 - Mäso, ryby, hydina a zverina, morské živočí- chy ako potrava; konzervované, sušené, varené a inak spracované ovocie a zelenina; prípravky z uvedených tovarov; mliečne výrobky; mrazené jogurty; peny; chladené dezerty; nápoje z mlieč- ných výrobkov patriace do triedy 29; polievky; sladké nátierky; slané nátierky; šaláty; nápoje patriace do triedy 29; plnky a malé občerstvenia

medzi hlavnými jedlami zložené prevažne z tovarov patriacich do triedy 29; hotové jedlá a ich zložky obsahujúce prevažne tovary patriace do triedy 29; proteínové látky; omáčky a chuťové omáčky, všetko patriace do triedy 29.

30 - Ryža, cestoviny, obilniny a obilninové prípravky; čaj, káva, kakao; varená čokoláda a čokoládové nápoje, kávové esencie a výťažky, zmesi kávy a čakanky; čakanka, čakankové zmesi, všetko ako kávové náhradky; neliečivé cukrovinky; jemné pečivo a zákusky, sušienky, kekсы a sucháre; vodové zmrzliny, smotanové zmrzliny, zmrzlinové výrobky, mrazené cukrovinky; chladené dezerty a zákusky; peny, šerbety; chlieb; cukrárske a pekárske výrobky, nápoje patriace do triedy 30; plnky zložené prevažne z tovarov patriacich do triedy 30; sladké nátierky; slané nátierky; malé občerstvenia medzi hlavnými jedlami zložené prevažne z tovarov patriacich do triedy 30; hotové jedlá a ich zložky obsahujúce prevažne tovary patriace do triedy 30; čokoláda; pizza, pizzové základy; omáčky, posýpky a polevy na pizzu; omáčky na cestoviny a ryžu; šalátové dressings; majonéza; omáčky a chuťové omáčky, všetko patriace do triedy 30.

42 - Kaviarenské a reštauračné služby; stravovacie služby na poskytovanie stravy a nápojov; služby franchisingu na využívanie duševného vlastníctva, lízing a prenájom predajných automatov; testovanie elektronických zariadení; služby programovania a tvorby počítačových programov; charitatívne služby a vyživovacie služby vo vzťahu k zvieratám, vtákom a rybám; chov, kŕmenie, výcvik a ustajňovanie, ubytovanie a opatrovanie zvierat, veterinárne služby; služby adopčných kancelárií, salónov a penziónov pre zvieratá, všetko týkajúce sa zvierat chovaných pre potešenie; nemocnica pre choré zvieratá; výskum týkajúci sa výživy a stravovania zvierat chovaných pre potešenie, vtákov a rýb; výskum týkajúci sa zvierat chovaných pre potešenie, vtákov a rýb; konzultácie a poradenské služby týkajúce sa starostlivosti a bývania zvierat, vtákov a rýb.

(540)



(732) **MARS, INCORPORATED**, McLean, Virginia, US;

(740) Fajnorová Mária, Ing., Bratislava, SK;

(210) 3310-98

(220) 21.12.1998

7 (511) 16, 35, 41

(511) 16 - Odborné časopisy a ďalšie tlačoviny.

35 - Organizovanie komerčných alebo reklamných veľtrhov.

41 - Organizovanie kongresov, seminárov a sprievodných programov.

(540) **BODY LIFE**(732) **EXPONA, s. r. o.**, Zápotoční 20, 102 00 Praha 10, CZ;

(740) Mešková Viera, Ing., Bratislava, SK;

(210) 3-99

(220) 04.01.1999

7 (511) 30, 39, 40

(511) 30 - Káva, káva pražená, zrnková, mletá.

39 - Balenie potravín.

40 - Praženie kávy, jatočné spracovanie hydiny.

(540) **LÍVIA**(732) **Križan Imrich - TURKEY COOP**, Podhájska 139, 941 48 Podhájska, SK;

(210) 27-99

(220) 08.01.1999

7 (511) 34

(511) 34 - Cigarety, tabak, tabakové výrobky pre fajčiarov, zapaľovače, zápalky.

(540)

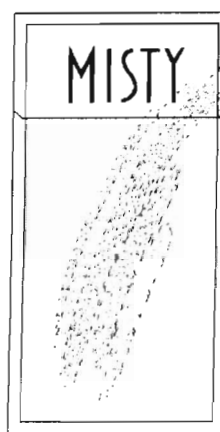

(732) **British American Tobacco (Brands) Inc.**, 401 South Fourth Avenue, Suite 1800, Louisville, Kentucky 40202, US;

(740) Čechvalová Dagmar, Bratislava, SK;

(210) 35-99

(220) 11.01.1999

7 (511) 3, 5, 10, 35, 37, 42

(511) 3 - Kozmetické prípravky, esencie, depilačné prípravky, dezinfekčné mydlá, dezodoranty na osobnú spotrebu, kolínske vody, oleje do parfumov a voní, kozmetické opaľovacie prípravky, kozmetické potreby, šampóny, voňavkárské výrobky, voňavky, vody na kozmetické účely, vlasové vody, éterické oleje, čistiace prípravky, avivážne prípravky, líčidlá, medicínálne mydlá, namáčacie prípravky, pracie prípravky, toaletné prípravky.

5 - Humánne a veterinárne liečivá, liečivé prípravky, imunologické prípravky, farmaceutické prípravky humánne a veterinárne, chemické prípravky na farmaceutické, lekárske, zverolekárske a hygienické účely, chemicko-farmaceutické prípravky, prípravky posilňujúce a dietetické na lekárske účely, analgetiká, anestetiká, chemické antikoncepcné prípravky, dezinfekčné prípravky na hygienické účely, antiuriká, bakteriologické prípravky na lekárske a zverolekárske účely, bielkovinové prípravky na lekárske účely, identifikačné prípravky, detergenty na lekárske účely, diagnostické prípravky na lekárske účely, enzymatické prípravky a enzýmy na lekárske účely, fermenty

na farmaceutické účely, prípravky proti hemoroidom, hemostatické tyčinky, hormóny na lekárske účely, izotopy na lekárske účely, liečivé prípravky do kúpeľov, laboratórne chemikálie na farmaceutické a lekárske účely, lekárničky, masti na lekárske účely, masti proti popáleninám, materiály na zubné odtlačky, narkotiká, oleje na lekárske účely, opiáty, prípravky proti parazitom, prehľadná, prípravky na omrzliny, prípravky na upokojenie, sedatíva, séra, sirupy na farmaceutické účely, vakcíny, vitamínové a minerálne prípravky, omamné a psychotropné látky, infúzne roztoky, absorpčná vata a tampóny, antiseptická vata, chirurgické obvazy, plachty a tkaniny, gáza na obväzovanie, guma na lekárske účely, hojivé náplasti, náplasti, hygienické vložky, leukoplast, obväzový materiál, ovínadlá, lepiace pásy na lekárske účely, vazelína na lekárske účely, chemické antikoncepcné prípravky.

10 - Kvapkacie ampulky na lekárske účely, prístroje a zariadenia na lekárske účely, anestéziologické prístroje, antikoncepcné prípravky s výnimkou chemických, podporné bandáže na kĺby, barly, zariadenia na fyzické cvičenie, chirurgické prístroje a nástroje, dávkovače piluliek, dlahy, dýchacie prístroje, elektrokardiogramy, fyzioterapeutické zariadenia, galvanické terapeutické zariadenia, gastroscopy, hematometre, ihly na lekárske účely, inhalátory, inkubátory, umelé končatiny, kreslá na lekárske alebo zubolekárske účely, lekárske prístroje a nástroje, ich súčasti a náhradné diely, lekárske tašky, masážne prístroje, nábytok na lekárske účely, chirurgické nite, oftalmometre, operačné stoly, ortopedické výrobky, pôrodnice nástroje, prístroje na vykonávanie krvných skúšok, rádiologické prístroje na lekárske účely, resuscitačné prístroje, zariadenia na röntgenové ožarovanie, skúšobné prístroje na lekárske účely, spirometre, striekačky na lekárske účely, teplometry na lekárske účely, tlakomery, urologické prístroje a nástroje, zubné prístroje a nástroje, diagnostické prístroje na lekárske účely.

35 - Sprostredkovanie predaja liečiv, farmaceutických prípravkov na ľudskú a zverolekársku potrebu, sprostredkovanie predaja farmaceutických, lekárskeho a zverolekárskeho prípravkov a prípravkov na hygienické účely, sprostredkovanie predaja lekárskeho prístrojov, nástrojov a zdravotníckej techniky, odborné obchodné poradenstvo v oblasti nákupu a predaja zdravotníckych zariadení, prístrojov a zdravotníckej techniky.

37 - Opravy a montáž lekárskeho prístrojov, nástrojov a zdravotníckych potrieb.

42 - Prenájom lekárskeho prístrojov, zariadení, nástrojov a zdravotníckej techniky, poradenská činnosť pre investície v oblasti zdravotníctva, inžinierska činnosť pre investície v oblasti zdravotníctva.

(540)

**PULI** *medical*

(732) **PULI-MEDICAL, spol. s r. o.**, Holíčska 25, 851 05 Bratislava, SK;

(740) Guniš Jaroslav, Mgr., Bratislava, SK;

(210) 186-99

(220) 02.02.1999

7 (511) 9, 35, 36

(511) 9 - Platobné karty, čipové karty, čipové karty typu elektronickej peňaženky.

35 - Marketingové štúdie, poradenské služby v obchodnej činnosti.

36 - Kaucie, záruky, finančné poradenstvo, vydávanie kariet zatriedených v triede 9.

(540) **SmartShop**

(732) **MONET +, spol. s r. o.**, Štípa 365, 763 14 Zlín, CZ;

(740) Beleščák Ladislav, Ing., Piešťany, SK;

(210) 275-99

(220) 11.02.1999

7 (511) 5

(511) 5 - Farmaceutické a liečivé prípravky a látky na humánne použitie.

(540) **SOLPADEINE**

(732) **SmithKline Beecham p. l. c.**, New Horizons Court, Brentford, Middlesex TW8 9EP, GB;

(740) Fajnorová Mária, Ing., Bratislava, SK;

(210) 370-99

(220) 19.02.1999

7 (511) 2

(511) 2 - Farby, fermeže, laky; tvrdidlá, sušidlá, riedidlá, farbivá, všetko ako prísady a doplnky pre farby, fermeže a laky; ochranné prípravky proti hrdzi, ochranné prípravky proti hnilobe dreva; základné nátery a prípravky charakteru farieb; modridlá; mastix; tmel náterový, tmel sklársky.

(540)



(591) modrá, tmavomodrá

(732) **IMPERIAL CHEMICAL INDUSTRIES PLC**, Imperial Chemical House, Millbank, London SW1P 3JF, GB;

(740) Čechvalová Dagmar, Bratislava, SK

(210) 525-99

(220) 04.03.1999

7 (511) 39

(511) 39 - Služby parkovania motorových vozidiel.

(540)



(591) červená, tmavomodrá

(732) **REPUBLIC PARKING SYSTEM SLOVAKIA, spol. s r. o.**, Letisko M.R. Štefánika, 820 01 Bratislava, SK;

(210) 550-99

(220) 05.03.1999

7 (511) 38, 39

(511) 38 - Komunikačné spojové služby prostredníctvom systému využívajúceho orbitálne družice na globálne sledovanie prepravných kontajnerov, na diaľkové monitorovanie a kontrolu bezpečnostných systémov a obojsmerné spojenie s riadiacou obsluhou dopravných a prepravných prostriedkov.  
39 - Služby v oblasti globálneho sledovania súvisiaceho s dopravou a skladovaním tovaru prostredníctvom systému využívajúceho orbitálne družice.

(540) **SIMPLY EVERYWHERE**

(732) **ORBCOMM Global, L. P.**, 2455 Horse Pen Road, Herndon, Virginia 20171, US;

(740) Bachratá Magdaléna, Mgr., Bratislava, SK;

(210) 551-99

(220) 05.03.1999

7 (511) 38, 39

(511) 38 - Komunikačné spojové služby prostredníctvom systému využívajúceho orbitálne družice na globálne sledovanie prepravných kontajnerov, na diaľkové monitorovanie a kontrolu bezpečnostných systémov a obojsmerné spojenie s riadiacou obsluhou dopravných a prepravných prostriedkov.  
39 - Služby v oblasti globálneho sledovania súvisiaceho s dopravou a skladovaním tovaru prostredníctvom systému využívajúceho orbitálne družice.

(540)



(732) **ORBCOMM Global, L. P.**, 2455 Horse Pen Road, Herndon, Virginia 20171, US;

(740) Bachratá Magdaléna, Mgr., Bratislava, SK;

(210) 816-99

(220) 31.03.1999

7 (511) 3, 9, 29, 30, 31, 32, 33, 34, 35, 36

(511) 3 - Bieliace a iné prípravky na pranie a čistenie bielizne, prípravky na čistenie, leštenie a odmasťovanie, mydlá, voňavkárské výrobky; éterické oleje, kozmetické prípravky, vlasové vodičky, prípravky na čistenie zubov.

9 - Prístroje elektronické, prístroje na nahrávanie, prenos a reprodukciu zvuku alebo obrazu, magnetické nosiče údajov, záznamové diskety.

29 - Chladený, mrazený a údený tovar, ako sú mäso, ryby, hydina a zverina, mäsové výťažky, konzervované, sušené a tepelne spracované ovocie a zelenina, rôsoly, džemy, marmelády, ovocné zavaraniny, ovocné pretlaky, vajcia, mlieko a mliečne výrobky, jedlé oleje a tuky.

30 - Káva, čaj, kakao, cukor, ryža, maniok, ságo, kávové náhradky, múka a výrobky z obilia, chlieb, pekárské a cukrárske výrobky, zmrzlina, med, melasový sirup, kvasnice, prášky do pečiva, soľ, horčica, ocot, omáčky ako chuťové prísady, korenie, ľad.

31 - Čerstvé ovocie a zelenina, potrava pre zvieratá.

32 - Pivo, minerálne a sytené vody a iné nealkoholické nápoje, ovocné nápoje a ovocné šťavy, sirupy a iné prípravky na výrobu nápojov.

33 - Alkoholické nápoje s výnimkou piva.

34 - Tabak, potreby pre fajčiarov, zápalky.

35 - Reklamná činnosť a kopirovacie služby, sprostredkovanie obchodu s tovarom v uvedených triedach.

36 - Prenájom nehnuteľností.

(540)

## OPAL FYTOS

(732) **OPAL - FYTOS, a. s.**, Bardejovská 84, 080 06 Prešov, SK;

(740) Kováčik Štefan, Ing., Bratislava, SK;

(210) 817-99

(220) 31.03.1999

7 (511) 3, 9, 29, 30, 31, 32, 33, 34, 35, 36

(511) 3 - Bieliace a iné prípravky na pranie a čistenie bielizne, prípravky na čistenie, leštenie a odmasťovanie, mydlá, voňavkárské výrobky; éterické oleje, kozmetické prípravky, vlasové vodičky, prípravky na čistenie zubov.

9 - Prístroje elektronické, prístroje na nahrávanie, prenos a reprodukciu zvuku alebo obrazu, magnetické nosiče údajov, záznamové diskety.

29 - Chladený, mrazený a údený tovar, ako sú mäso, ryby, hydina a zverina, mäsové výťažky, konzervované, sušené a tepelne spracované ovocie a zelenina, rôsoly, džemy, marmelády, ovocné zavaraniny, ovocné pretlaky, vajcia, mlieko a mliečne výrobky, jedlé oleje a tuky.

30 - Káva, čaj, kakao, cukor, ryža, maniok, ságo, kávové náhradky, múka a výrobky z obilia, chlieb, pekárské a cukrárske výrobky, zmrzlina, med, melasový sirup, kvasnice, prášky do pečiva,

soľ, horčica, ocot, omáčky ako chuťové prísady, korenie, ľad.

31 - Čerstvé ovocie a zelenina, potrava pre zvieratá.

32 - Pivo, minerálne a sytené vody a iné nealkoholické nápoje, ovocné nápoje a ovocné šťavy, sirupy a iné prípravky na výrobu nápojov.

33 - Alkoholické nápoje s výnimkou piva.

34 - Tabak, potreby pre fajčiarov, zápalky.

35 - Reklamná činnosť a kopirovacie služby, sprostredkovanie obchodu s tovarom v uvedených triedach.

36 - Prenájom nehnuteľností.

(540) **OPAL FYTOS**

(591) zelená, fialová

(732) **OPAL - FYTOS, a. s.**, Bardejovská 84, 080 06 Prešov, SK;

(740) Kováčik Štefan, Ing., Bratislava, SK;

(210) 824-99

(220) 31.03.1999

7 (511) 32, 33

(511) 32 - Nealkoholické nápoje; sytená voda; nápoje izotonické; ovocná šťava; nealkoholické výťažky z ovocia; nápoje z nealkoholických štiav; nealkoholické nápoje z ovocných štiav; prípravky na výrobu nápojov; príchuť na výrobu nápojov; ovocné šťavy; sirupy na výrobu nápojov; stolové vody; mušty; citrónády; zeleninové šťavy; sirupy na výrobu malinoviek; hrozňový mušt (nekvaseňý); sóda; paradajková šťava (nápoj).

33 - Jablčné mušty; víno; liehoviny; hruškový mušt; alkoholické nápoje s výnimkou piva.

(540) **PERFEKT**

(732) **Kollár Karol**, Nabr. Belanky 487, 958 04 Partizánske, SK;

(740) Holakovský Štefan, Ing., Bratislava, SK;

(210) 856-99

(220) 06.04.1999

7 (511) 3, 9, 14, 18, 21, 24, 25

(511) 3 - Toaletné mydlá, soli do kúpeľa, peny do kúpeľa, parfumsy, toaletné vody, kolínske vody, rúže, laky na nechty, mekajapové krémy, čistiacie mlieka, púdre a zásypy na tvár a telo, krémy a vodičky na čistenie pokožky, tužky na očné linky, vody po holení, peny na holenie, deodoranty, vlasové vodičky, púdre a zásypy.

9 - Napred nahrané audio- a videopásky, fonografické nahrávky, kompaktné disky a nahrávky na digitálnych páskach, nahrávky a disky na hudobné predstavenia; zariadenie na nahrávanie, prenos alebo reprodukciu zvuku alebo obrazu; rámy na okuliare, rámy na slnečné okuliare, rámy na priemyselné ochranné okuliare a rámy na okuliare na predpis očnému špecialistu.

14 - Šperky a hodinky.

18 - Kufre, cestovné tašky, batohy, plecniaky, vaky na kempingový výstroj, vaky na výzbroj a výstroj, športové tašky, kabelky, bedrové taštičky (ľadvinky), gymnastické tašky.

21 - Kúpeľňové príslušenstvá, a to držiaky na

zubné kefky, misky na mydlá, šálky a hrnčeky, koše na odpadky a zásobníky na papierové servitky, vreckovky a utierky; handry na riad, prachovky a prachové mopy.

24 - Textilné výrobky nezahnuté v iných triedach, najmä obliečky na vankúše, ozdobné obliečky na vankúše, uteráky, plachty, ozdobné prehozy na posteľ, prešívane príkrývky, sprchové závesy, príkrývky na posteľ, umývacie rukavice, záclony, závesy a príkrývky.

25 - Oblečenie, obuv, pančuchy, ponožky a príkrývky na hlavu.

(540) **FUBU**

(732) **GTFM, Inc.**, 350 Fifth Avenue, Suite 6617, New York, New York 10118, US;

(740) Bušová Eva, JUDr., Bratislava, SK;

(210) 949-99

(220) 16.04.1999

7 (511) 30

(511) 30 - Mrazené krémy, zmrzliny.

(540)



(591) modrá, biela, tmavomodrá

(732) **UNILEVER Slovensko, spol. s r. o.**, Nám. SNP 15, 810 00 Bratislava, SK;

(740) Fajnorová Mária, Ing., Bratislava, SK;

(210) 975-99

(220) 16.04.1999

7 (511) 35, 39

(511) 35 - Sprostredkovanie obchodu s tovarmi.

39 - Zasielateľstvo - zabezpečovanie prepravy zásielok vo vlastnom mene a na cudzí účet; konzultatívna, poradenská, sprostredkovateľská a organizačná činnosť v odbore dopravy, skladovania a prekládky tovarov.

(540)



(732) **Československá plavba dunajská, spol. s r. o.**, Plynárenská 1, 829 01 Bratislava, SK;



- (210) 1005-99  
 (220) 21.04.1999  
 7 (511) 5, 29, 32  
 (511) 5 - Mlieko obohatené bielkovinami.  
 29 - Mlieko, mliečne výrobky, mliečne nápoje s vysokým obsahom mlieka, jogurt, smotana, maslo, kefír, tvaroh.  
 32 - Stolové vody, nealkoholické nápoje, srvtkové nápoje.

(540)



- (732) **MILK-AGRO, spol. s r. o.**, Čapajevova 36, 080 46 Prešov, SK;

- (210) 1033-99  
 (220) 22.04.1999  
 7 (511) 3, 8, 11, 14, 18  
 (511) 3 - Voňavkársky tovar na osobné použitie.  
 8 - Vreckové nožičky.  
 11 - Baterky, vreckové baterky a osvetľovacie zariadenia.  
 14 - Hodinky a výrobky z drahých kovov alebo pokovované drahými kovmi, najmä hodinky, vreckové nožičky, písacie potreby, ohybné meradlá, kombinované zariadenia na použitie na golfových ihriskách, skladajúce sa zo značkovačov na umiestnenie golfových loptičiek v tvare mince v zubatej sklopnej čepeli na opravovanie značiek na ihriskách a na čistenie hrotov na podošvách obuvi.  
 18 - Výrobky z kože, najmä kožené puzdrá na cigaretové zapalovače.

(540) **ZIPPO**

- (732) **Zippo Manufacturing Company**, 33 Barbour Street, Bradford, Pennsylvania 16701, US;  
 (740) Fajnorová Mária, Ing., Bratislava, SK;

- (210) 1079-99  
 (220) 18.09.2000  
 7 (511) 2  
 (511) 2 - Farby, laky, emaily, fermeže, náterové látky, riedidlá do náterových látok, farieb a lakov, zlatolaky, tmely, farbivá, moridlá, ochranné prostriedky proti hrdzi a hnilobe dreva, práškové náterové látky, práškové farby, moridlá na drevo, elektroforózne náterové látky, nástrekové hmoty na báze organických spojív a organických plnidiel.

(540) **PARKETOLAK**

- (732) **CHEMOLAK, a. s.**, Továrnská 1, 919 04 Smolenice, SK;

- (210) 1142-99  
 (220) 03.05.1999  
 7 (511) 35, 39, 42

- (511) 35 - Podpora predaja (pre tretie osoby), prenájom reklamných materiálov, reklama, reklamné texty, rozhlasová reklama, televízna reklama, vzťahy s verejnosťou, rozširovanie reklamných alebo iných inzertných oznamov.  
 39 - Distribúcia nealkoholických nápojov.  
 42 - Grafický dizajn, navrhovanie obalov, obalový dizajn.

(540) **PEPSI MUSIC**

- (732) **PEPSI-COLA SR, s. r. o.**, Ivanská cesta 26, 820 02 Bratislava, SK;

- (210) 1239-99  
 (220) 17.05.1999  
 7 (511) 16, 21, 24, 35, 41, 42  
 (511) 16 - Potreby pre výtvarníkov.  
 21 - Výrobky úžitkového umenia zo skla a keramiky.  
 24 - Výrobky úžitkového umenia z textilu.  
 35 - Poradenské služby v obchodnej činnosti, sprostredkovanie obchodu s tovarom, účtovníctvo, ekonomické poradenstvo, obchodný manažment v oblasti umenia, podpora predaja pre tretie osoby.  
 41 - Vydávanie periodických a neperiodických publikácií, sprostredkovateľská činnosť v oblasti výtvarného umenia a kultúrnych podujatí.  
 42 - Ubytovacie a stravovacie služby v ubytovacích zariadeniach.

(540)

## DIELO

- (732) **FOND VÝTVARNÝCH UMENÍ**, Trnavská 112, 826 33 Bratislava, SK;  
 (740) Čechvalová Dagmar, Bratislava, SK;

- (210) 1281-99  
 (220) 20.05.1999  
 7 (511) 9, 35, 42  
 (511) 9 - Počítače; periférne zariadenia počítačov; rozhrania počítačov; notebooky; modemy; monitory; optické čítače; tlačiarne; prehrávače kompaktných diskov; počítačové programy nahrané; disky magnetické; počítačové klávesnice; zariadenia na spracovanie textu; kompaktné disky; optické kompaktné disky; magnetické nosiče údajov.  
 35 - Reklamná činnosť všetkých druhov.  
 42 - Počítačové programovanie; tvorba softvéru; poradenstvo v oblasti počítačového softvéru a hardvéru.

(540)

- (732) **ALCOR, s. r. o.**, Košice, Pražská 2, 040 11 Košice, SK;  
 (740) Holakovský Štefan, Ing., Bratislava, SK;

- (210) 1303-99  
 (220) 21.05.1999  
 7 (511) 1, 8, 17, 35  
 (511) 1 - Lepidlá na priemyselné účely.  
 8 - Ručné náradie pre stavebnú chémiu, najmä aplikáčnej pištole.  
 17 - Tesnenia patriace do triedy 17, najmä polyuretánové peny, silikónové a tesniace akrylátové tmely.  
 35 - Konzultačná a sprostredkovateľská činnosť v oblasti obchodu s tovarom.

(540) **SLOV THERM**

- (732) **KVADRO, a. s.**, Pletený Újezd, Družstevní ul. 2, 273 51 Kladno, CZ;  
 (740) Patentservis Bratislava, a. s., Bratislava, SK;

- (210) 1369-99  
 (220) 28.05.1999  
 7 (511) 19, 35, 36, 37, 42  
 (511) 19 - Stavebné dielce keramickej prefabrikácie, tehliarske pálené výrobky z keramických surovín.  
 35 - Obchodné a podnikateľské poradenstvo.  
 36 - Prenájom nehnuteľností, sprostredkovanie nákupu a predaja nehnuteľností.  
 37 - Zemné práce, práce strojov a stavebných mechanizmov; prenájom stavebných strojov a zariadení; prenájom strojov a technologických liniek na výrobu tehliarskych pálených výrobkov a výrobkov keramickej prefabrikácie.  
 42 - Laboratórny rozbor kamienka, cementu, tehlovej drviny; skúšky tehliarskych a betonárskych výrobkov.

(540)



- (732) **Slovenský tehliarsky priemysel, a. s.**, Bytčická 89, 010 99 Žilina, SK;

- (210) 1383-99  
 (220) 31.05.1999  
 7 (511) 32  
 (511) 32 - Sýtené nealkoholické nápoje, ovocné šťavy, džúsy, citrónové koncentráty, sirupy a ostatné nealkoholické nápoje.

(540)



- (732) **SANTA NÁPOJE Krnov, a. s.**, Za drahou 1, 794 01 Krnov, CZ;  
 (740) Beleščák Ladislav, Ing., Piešťany, SK;

- (210) 1384-99  
 (220) 31.05.1999  
 7 (511) 32  
 (511) 32 - Sýtené nealkoholické nápoje, ovocné šťavy, džúsy, citrónové koncentráty, sirupy a ostatné nealkoholické nápoje.

(540)



- (732) **SANTA NÁPOJE Krnov, a. s.**, Za drahou 1, 794 01 Krnov, CZ;  
 (740) Beleščák Ladislav, Ing., Piešťany, SK;

- (210) 1390-99  
 (220) 31.05.1999  
 7 (511) 16, 29, 30  
 (511) 16 - Papierové ochranné obaly.  
 29 - Mäso čerstvé alebo konzervované, zmrazené, údené, sušené; ryby neživé - čerstvé, konzervované, mrazené, údené, marinované, sušené; hydina; konzervovaná, sušená a varená zelenina, konzervované, sušené a varené ovocie; mlieko, mliečne a mliekarenské výrobky, mliečne nápoje ovocné s prevahou mlieka; jedlé oleje a tuky; hotové jedlá v konzervách obsahujúce prevažne suroviny zahrnuté do tejto triedy.  
 30 - Káva, čaj, kakao; nápoje z kávy, kakaa alebo z čokolády vrátane mliečnych; múka a obilné výrobky určené na ľudskú výživu; chlieb, sucháre, sušienky, jemné pečivo; cukríky; zmrzlina; med; ryža, cukor, soľ, horčica, korenie.

(540)



- (732) **MIPL, spol. s r. o.**, Šumická 2325, 688 01 Uherský Brod, CZ;  
 (740) Bačík Kvetoslav, Ing., Nová Dubnica, SK;

- (210) 1446-99  
 (220) 07.06.1999  
 7 (511) 5, 29, 30, 31  
 (511) 5 - Výrobky farmaceutické, zverolekárske, hygienické a zdravotnícke; prípravky diabetické na liečebné účely; liečivé byliny a čaje; čaje medicínálne; čaje chinínové; čaje odtučňovacie; čaje preháňacie; čaje proti astme; fenykel na lekárske účely; potraviny, nápoje a diétne potraviny upravené na lekárske účely, diétne nápoje upravené na lekárske účely; diabetický chlieb a sirupy na farmaceutické účely; potraviny pre dojča-

tá, batolátá a deti; výťažky bohaté na rastlinné bielkoviny na výživu detí a chorých; potraviny farmaceutické; potraviny posilňujúce pre deti a chorých; potraviny špeciálne pre chorých a rekonvalescentov; vitamínové prípravky; vitamínové nápoje; farmaceutické povzbudzujúce prostriedky; vitamínové bombóny; vitamín E koncentrovaný; výživné prípravky pre mikroorganizmy; doplnky výživové na lekárske účely; náplasti, obväzový materiál; chirurgické plátna; chirurgické obvazy; octany na farmaceutické účely; lepiace pásy na lekárske účely; cigarety bez tabaku na lekárske účely; dezodoranty iné ako na osobnú hygienu; glukóza na liečebné účely; mentol; mentol na farmaceutické účely; oleje na lekárske použitie; olovnatá voda; prípravky na omrzliny; opiáty; drogy na liečebné účely; výrobky na hubenie škodlivých zvierat; repelenty proti hmyzu; fungicidy, herbicidy; hygienické potreby na lekárske účely a osobnú hygienu; hygienické vložky; hygienické obrúsky; hmoty na zubné výplne; hmoty na zubolekárske odtlačky; zliatiny drahých kovov na zubolekárske účely; výrobky na prevenciu alebo zmiernenie chorôb; výrobky na zmiernenie bolesti; výrobky z pramenitých a minerálnych vôd na liečebné účely; bombóny proti kašľu; bombóny, utišujúce prostriedky, karamely, lieky proti kašľu; bombóny skorocelové, bombóny bedrovníkové; lekárenské pastilky, pilulky, prášky a tabletky; lekárenské prípravky, chemicko-farmaceutické prípravky všetkých druhov; lekárenské tabletky zo živočíšneho uhlia; preháňadlá; lektvary; lieky na hojenie rán; lieky posilňujúce; lieky proti uštipnutiu hmyzom; lieky proti bolestiam zubov alebo hlavy; lieky tekuté; lieky proti horúčkam; menštruačné vložky; menštruačné tampóny; menštruačné nohavičky; vata na lekárske účely; soli do kúpeľa; soli draselné na lekárske účely; slad na farmaceutické účely; glycerín na lekárske účely; alkaloidy na lekárske účely; alkohol na liečebné účely; aminokyseliny na lekárske a veterinárne účely; antibakteriálne, dezinfekčné prípravky; bahná do kúpeľa; balzamy na lekárske účely; cukor na lekárske účely; cukrovinky s liečivými prísadami; čapiky; čistiace prípravky na kontaktné šošovky; prípravky na čistenie vzduchu; diagnostické prípravky na liečebné účely; enzýmy na lekárske účely; hormóny na lekárske účely; lekárske prípravky na chudnutie; jód na farmaceutické účely; prenosné lekárnice včítane obsahu, masti na farmaceutické účely; sušené mlieko pre dojčatá; mlieko na farmaceutické účely; sedatíva; žuvačky na lekárske účely.

29 - Mäso, ryby, hydina a zverina; mäsové výťažky; údeniny; konzervované, sušené, zavárané a nakladané ovocie a zelenina; želé, džemy, kompóty; vajcia, mlieko a mliečne výrobky; oleje a tuky jedlé; maslo; mliečne nápoje s prevahou mlieka; zemiakové lupienky; zemiakové hranolčeky; hrozienka; huspeniny; jogurt; kandizované ovocie; kaviár; kyslá kapusta; mliečne výrobky; mrazené ovocie; spracované oriešky, mandle; ovocné šaláty; zeleninové šaláty; paštéty; polievky; potraviny z rýb; paradajkový pretlak; slanina; syry; vývary; bujóny; želatina.

30 - Škrobovité potraviny; potraviny z múky; čaj, čaj čínsky; bylinný čaj so sexuálnymi účinkami na lekárske účely; papierové vrecúška plnené čajom nahradzujúce filtre na čaj; káva; kakao; kukor; ryža; tapioky; sága; kávové nahrádky, múka a obilné prípravky; chlieb; sušienky; oplátky; sucháre; koláče; jemné pečivo a cukrovinky; zmrzlina; čokoláda; med; sirup z melasy; kvasnice; soľ; prášky do pečiva; horčica; korenie; ocot; chuťové omáčky; nálevy na šaláty; pudinky; šľahačka; ľad na chladenie; prírodné sladidlá; glukóza na výživu; bombóny mentolové; prírodné aromatické látky; fazuľa; kečup; krupica; vločky; majonéza; špagety; kávové alebo čokoládové nápoje; rezance; šťavy (chuťové prísady); cestá; mentol do cukrovínok.

31 - Čerstvé ovocie a zelenina; krmivo pre zvieratá; slad na výrobu piva a liehovín; arašidy; orechy.

#### (540) **SILYMARIN**

(732) **Naturprodukt CZ, spol. s r. o.**, Mládežnícká 9/1563, 736 01 Havířov - Podlesí, CZ;

(740) Kastler Anton, Bratislava, SK;

(210) 1457-99

(220) 08.06.1999

7 (511) 9, 16, 35, 37, 41, 42

(511) 9 - Počítače a ich príslušenstvo (hardvér), počítačové programy (softvér).

16 - Manuály.

35 - Sprostredkovanie obchodu s tovarmi.

37 - Inštalčné služby (hardvér), servisná činnosť s výpočtovou technikou.

41 - Školské a konzultačné služby v oblasti počítačového hardvéru a softvéru.

42 - Tvorba a poskytovanie softvéru, odborné poradenstvo v oblasti počítačového hardvéru a softvéru.

(540)



# ELAS

(732) **ELAS, spol. s r. o.**, Vinohradnícka 6, 971 01 Prievidza, SK;

(740) Mešková Viera, Ing., Bratislava, SK;

(210) 1458-99

(220) 08.06.1999

7 (511) 9, 16, 35, 37, 41, 42

(511) 9 - Počítače a ich príslušenstvo (hardvér), počítačové programy (softvér).

16 - Manuály.

35 - Sprostredkovanie obchodu s tovarmi.

37 - Inštalčné služby (hardvér), servisná činnosť s výpočtovou technikou.

41 - Školské a konzultačné služby v oblasti počítačového hardvéru a softvéru.

42 - Tvorba a poskytovanie softvéru, odborné poradenstvo v oblasti počítačového hardvéru a softvéru.

(540)



(732) **ELAS, spol. s r. o.**, Vinohradnícka 6, 971 01  
Prievidza, SK;

(740) Mešková Viera, Ing., Bratislava, SK;

(210) 1465-99

(220) 09.06.1999

7 (511) 1, 5

(511) 1 - Plyny na priemyselné použitie.

5 - Plyny na lekárske použitie.

(540) **INOFLO**

(732) **AGA AKTIEBOLAG (publ)**, S-181 81 Lidingö,  
SE;

(740) Bušová Eva, JUDr., Bratislava, SK;

(210) 1467-99

(220) 09.06.1999

7 (511) 30

(511) 30 - Zmrzliny, smotanové zmrzliny, vodové zmrzliny, mrazené cukrovinky, suché zmesi na prípravu zmrzlinových výrobkov, prísady do zmrzlin, všetko patriace do triedy 30.

(540)



(732) **UNILEVER N. V.**, Weena 455, 3013 AL  
Rotterdam, NL;

(740) Fajnorová Mária, Ing., Bratislava, SK;

(210) 1468-99

(220) 09.06.1999

7 (511) 30

(511) 30 - Zmrzliny, smotanové zmrzliny, vodové zmrzliny, mrazené cukrovinky, suché zmesi na prípravu

vu výrobkov, prísady do zmrzlin, všetko patriace do triedy 30.

(540)



(732) **UNILEVER N. V.**, Weena 455, 3013 AL  
Rotterdam, NL;

(740) Fajnorová Mária, Ing., Bratislava, SK;

(210) 1469-99

(220) 09.06.1999

7 (511) 1, 42

(511) 1 - Chemikálie na použitie v poľnohospodárstve, záhradníctve a lesníctve s výnimkou herbicídov, fungicídov, insekticídov a prípravkov na ničenie buriny a parazitov; prírodné a syntetické hnojivá.  
42 - Konzultácie v oblasti poľnohospodárstva, záhradníctva a lesníctva.

(540)



(732) **Norsk Hydro ASA**, N-0240 Oslo, NO;

(740) Fajnorová Mária, Ing., Bratislava, SK;

(210) 1472-99

(220) 09.06.1999

7 (511) 3

(511) 3 - Prípravky na čistenie, leštenie, odmasťovanie a brúsenie; prípravky odstraňujúce vosk; prípravky na uvoľňovanie vypúšťacích odtokov; mydlá; detergenty; všetky tovary patriace do triedy 3.

(540) **SHOWER SHINE**

(732) **S. C. Johnson & Son, Inc.**, 1525 Howe Street,  
Racine, Wisconsin 53403-2236, US;

(740) Žovicová Viera, Mgr., Bratislava, SK;

(210) 1493-99

(220) 11.06.1999

7 (511) 9, 38, 41, 42

(511) 9 - Nahraté nosiče zvukových a zvukovo-obrazových záznamov.

38 - Televízne vysielanie; informačné kancelárie; tlačové kancelárie.

41 - Činnosť v oblasti kultúry, športu, zábavy a vzdelávania; tvorba a výroba televíznych programov; výroba audiovizuálnych programov; výroba videofilmov; televízna zábava; organizovanie kultúrnych, športových, vzdelávacích a zábavných podujatí; prenájom a požičiavanie nahrávacích a premietacích zariadení, osvetľovacích zariadení, dekorácií, filmov, videopások; filmová tvorba; činnosť filmových štúdií; zhromažďovanie a poskytovanie informácií v oblasti kultúry, športu, zábavy a vzdelávania; poskytovanie klubových služieb (výchovno-zábavných); organizovanie a vedenie koncertov, plesov, súťaží krásy, športových, vedomostných a zábavných súťaží, výstav na vzdelávacie a kultúrne účely, konferencií, školení, živých vystúpení, večierok; služby nahrávacích štúdií; vydateľská činnosť s výnimkou vydávania reklamných materiálov a textov.

42 - Zhromažďovanie a poskytovanie informácií o móde; meteorologické informácie a predpovede počasia; odborné poradenstvo s výnimkou obchodného; redakčné služby; reportérske služby; spravodajské služby.

(540) **LUNA**

(732) **TV LUNA, spol. s r. o.**, Nevädzová 5, 821 01 Bratislava, SK;

(740) Litvákova Edita, Ing., Ivanka pri Dunaji, SK;

(210) 1511-99

(220) 16.06.1999

7 (511) 5, 9, 10, 16, 35, 42

(511) 5 - Farmaceutické prípravky, analgetiká, anestetiká, antacidá, antibiotiká, prípravky na vonkajšie a lokálne použitie aplikované na pokožku, napr. medikálne krémy, masti a vodičky, dermatologické prípravky, antibakteriálne masti, antiseptické čistiacie prostriedky, ušné kvapky, oftalmologické prípravky, očné kvapky, roztoky používané v spojení s kontaktnými šošovkami, veterinárne prípravky na liečbu kašľa, kinetózy, nedostatku vitamínov, minerálov a infekcií vyvolaných červami u zvierat, dentálne prípravky, najmä lepidlá, algináty, zliatiny, anestetiká, cementy, bakteriocídne prostriedky a výplňové hmoty.

9 - Počítačový softvér na použitie pri riadení ordinácií praktických lekárov, zubárov, odborných lekárov chorôb nôh a veterinárov, počítačový softvér na poskytovanie prístupu do informačnej bázy dát a na priamy nákup výrobkov, laboratórne zariadenia.

10 - Prístroje a nástroje pre všeobecné lekárstvo, pre veterinárne lekárstvo, pre odborné lekárstvo chorôb nôh a pre zubné lekárstvo, zubné liečebné svetlá, zubné ručné diely, sterilizátory, ultrafialové čističe, vibračné zariadenia a voskové nádoby na ohrievanie všetkých druhov zubných voskov, injekčné striekačky, chirurgické rukavice, rúška a plášte, amalgámové držiaky, vytvrdzovače, kostné dláta, kyrety, exkavátory, sondy, lekárske kliešte, cievne svorky, črienky ku skalpelom, držiaky ihiel, vyšetrovacie sondy, meradlá, nožnice a šijací materiál.

16 - Tlačové materiály, najmä katalógy a brožúry.

35 - Objednávanie tovaru podľa katalógu.

42 - Odborné konzultačné služby týkajúce sa aplikácie, použitia a distribúcie farmaceutických, veterinárnych a zubárskych výrobkov, chirurgických, interne lekárskeho, veterinárnych výrobkov a zariadení a výrobkov a zariadení pre odborné lekárstvo chorôb nôh.

(540)

 **HENRY SCHEIN**

(732) **HSI Service Corp.**, 220 Continental Drive - Suite 112, Newark, Delaware 19713, US;

(740) **Rott, Růžička & Guttman, v. o. s.**, Bratislava, SK;

(210) 1649-99

(220) 30.06.1999

7 (511) 2

(511) 2 - Lak vodou riediteľný.

(540) **Lignolak**

(732) **COLOR Company, s. r. o.**, Pod Hájom 1099/101-47, 018 41 Dubnica nad Váhom, SK;

(740) Bačík Kvetoslav, Ing., Nová Dubnica, SK;

(210) 1654-99

(220) 30.06.1999

7 (511) 6, 19, 20, 35, 36

(511) 6 - Brány kovové, busty z obyčajných kovov, dlažba kovová, dlaždicová podlaha kovová, dlažky kovové, domové čísla nesvietiace kovové, držadlá, rukováti, kľučky kovové, dverové obloženie kovové, dverové rámy, zárubne kovové, figuríny z obyčajných kovov, gule oceľové, háčiky kovové vešiakové, inzertné stĺpy kovové, klopádlá na dvere, kolieska na nábytok, konštrukcie (kovové stavebné), kostry budov, koše, kovania stavebné, kovania na dvere, okná, kľučky, nábytok, kovové škatule, skrinky, škatule, kovové nádoby, kovové okenice, žalúzie, kovové schodiská, kovové lávky, kovové obkladačky priečok a stien, pamätné tabule, písmená a číslice z obyčajných kovov, posteľe kovové, kovanie a kolieska na posteľe, priehradové konštrukcie, sochy z obyčajných kovov, stoly, umelecké diela z bronzu, umelecké diela z obyčajných kovov.

19 - Brány s výnimkou kovových, dlažba, dlaždice, dvere s výnimkou kovových, figuríny z kameňa alebo dreva, alebo z mramoru, nekovové obklady, schodiská s výnimkou kovových, zárubne s výnimkou kovových, žalúzie s výnimkou kovových.

20 - Dekoratívne nástenné ozdoby s výnimkou textilných, dekoratívne závesy na steny s výnimkou textilných, divány, pohovky, dosky, poličky na písacie stroje, drevené alebo plastové nádoby, držiaky na záclony a závesy z textilných materiálov, dverové obloženie s výnimkou kovového, dvierka na nábytok, figuríny z dreva, vosku, sadry alebo plastu, kancelársky nábytok, kazety na šperky s výnimkou kazieta z drahých kovov, knižnicové police, kolisky, komody, zásuvkové kontajnery, bielizníky, kozubové zásteny, lavice, pul-

ty, lávky s výnimkou kovových, nábytok drevený, kovový kancelársky, obrazové rámy, paravány, zásteny, písacie stoly, police, postele drevené, pracovné stoly, príbormíky, sedadlá, servírovacie stolíky, schody s výnimkou kovových, sklo, skrinky, sochy z dreva, vosku, sadry alebo plastov, umývadlá, vane, vešiaky, vitríny, zábradlia, zrkadlá, žalúzie.

36 - Prenájom nehnuteľností, sprostredkovanie predaja nehnuteľností.

(540)



(732) **KOPA - DESIGN, spoločnosť s r. o.**, Šoltésovej 1, 040 01 Košice, SK;

(740) Regina Ivan, Ing., Košice, SK;

(210) 1715-99

(220) 09.07.1999

7 (511) 9, 36

(511) 9 - Magneticky kódované karty a inteligentné karty, najmä karty integrovaných obvodov na použitie ako kreditné, debetné, dispozičné, bezpečnostné, identifikačné, prístupové alebo záznamové karty vybavené symetrickým alebo asymetrickým kľúčovým spracovaním alebo šifrovaním; kartové čítacie zariadenia a predajné transakčné terminály (POS terminály); kódovacie kľúče a digitálne certifikáty; počítačový hardvér a softvér, najmä počítačový bezpečnostný softvér; identifikačný a autorizačný počítačový softvér; počítačové systémy obsahujúce počítačový hardvér, počítačový softvér, periférne zariadenia a zahŕňajúce inteligentné karty, zariadenia na čítanie inteligentných kariet a softvér zabezpečujúci bezpečnosť obchodovania, počítačových sietí a poskytujúci bezpečnostnú kontrolu a prístupové riadenie; počítačové systémy obsahujúce počítačový hardvér, softvér a periférne zariadenia na finančné operácie uskutočňované počítačovými sieťami.

36 - Finančné služby, bankové služby, služby kreditných, debetných, úverových, dispozičných a platobných kariet; zabezpečovanie elektronických platieb a platieb transakčnými autorizačnými terminálmi, platieb inteligentnými kartami, debetnými kartami, iných spôsobov platenia a dozor s tým spojený; ATM služby a služby depozitného prístupu; služby poskytované v súvislosti s hotovostnými platbami, platnosťou šekov, elektronickým prevodom peňazí, prevodom mien a POS transakciami; finančný manažment a konzultačné služby; služby predplatených telefónnych kariet; poradenské a informačné služby týkajúce sa uvedených služieb.

(540) **EMV**

(732) **EMVCo, LLC, c/o Visa Holdings Inc.**, 900 Metro Center Blvd., Foster City, California 94404, US;

(740) Fajnorová Mária, Ing., Bratislava, SK;

(210) 1764-99

(220) 15.07.1999

7 (511) 29

(511) 29 - Jogurty, maslo, mliečne výrobky, mlieko, smotana, syry, mliečne nápoje.

(540) **VITAMILK**

(732) **RAJO, a. s.**, Studená 35, 823 55 Bratislava, SK;

(740) Holoubková Mária, Ing., Bratislava, SK;

(210) 1785-99

(220) 16.07.1999

7 (511) 6, 9, 37

(511) 6 - Kovové kartotéky, registračné skrinky a priehradky na záznamy, obchodnú dokumentáciu, na archíváciu a úschovu dokumentov, a to s protipožiarными stenami alebo bez nich a ich súčasťami, sejfy vrátane zariadení na ukladanie, ohňovzdorné pokladnice, bezpečnostné sejfy a ich súčasťami, dvere trezorov a ich súčasťami, zámky a ich súčasťami, protipožiarne dvere, skrinky na peniaze ako nedobytné pokladnice a ich súčasťami, kovové konštrukcie fungujúce ako bezpečnostné schránky a ich súčasťami, uzamykateľné bezpečnostné boxy na bankomaty a na personálnu obsluhu týchto zariadení, uzamykateľné puzdrá na depozity a záznamy bankomatov, ochranné bankové schránky, výsuvné bankové okienka, pohyblivé a výsuvné bankové priehradky, všetko vyrobené prevažne z kovov.

9 - Bankomaty aktivované zákazníkom, bankomaty aktivované pokladničnou obsluhou a nahradené počítačové programy na použitie v elektronizovanom bankovníctve, kontrolné terminály vstupu, bezpečnostné kamery, policajné alarmy, zariadenia na triedenie bankoviek, kupónov, tiketov, poukážok a mincí, zariadenia na príjem vkladov a inkasných šekov a počítačové programy na riadenie týchto zariadení, terminály na operácie s kreditnými a debetnými kartami, automatické zariadenia na výdaj medikamentov a medicínskych výrobkov vrátane liekov, katétrov, injekčných striekačiek a obväzov a počítačový softvér na riadenie týchto zariadení a na sledovanie zásob jednotlivých vydávaných položiek na použitie zdravotníckymi odborníkmi, elektrické prístroje na prepravu a dodávanie jednotlivých položiek stlačeným vzduchom, elektronické terminály v areáloch inštitúcií, ako sú vysoké školy a univerzity, používané oprávnenými osobami na obstarávanie peňažných prostriedkov a úverov alebo na účtovanie výnosov za tovar alebo služby poskytované inštitúciou na jej konto a využitie vyhradených prostriedkov inštitúcie.

37 - Servis a údržba sejfov, trezorov, policajných alarmov, automatických pokladničných zariadení, terminálov operujúcich s kreditnými a debetnými kartami, automatických zariadení na výdaj medikamentov a medicínskych výrobkov, terminálov na výdaj peňažných hotovostí, kontrolných terminálov vstupu, elektrických prístrojov na prepravu a dodávanie jednotlivých položiek stlačeným vzduchom, bezpečnostných kamier a elektronických terminálov.

(540)



(732) **Diebold, Incorporated**, spoločnosť zriadená podľa zákonov štátu Ohio, 5995 Mayfair Road, North Canton, Ohio, US;

(740) Hörmannová Zuzana, Ing., Bratislava, SK;

(210) 1890-99

(220) 27.07.1999

7 (511) 9, 37, 41, 42

(511) 9 - Počítačové programy; počítačový softvér; disky magnetické, disky kompaktné, disky optické; magnetické médiá, magnetické páskové jednotky, magnetické pásky; meniče diskov (do počítačov); monitory (programy); nosiče údajov - optické, nosiče údajov - magnetické; počítače; zvukové nahrávacie zariadenia; zvukové prehrávače.

37 - Montáž, údržba a opravy výpočtovej techniky (hardvér).

41 - Školenia o výpočtovej technike a softvéri.

42 - Aktualizácie, inštalácia, servis a spúšťanie počítačových programov.

(540) **INTEGRATOR**

(732) **LAURA, s. r. o.**, Lietajova 332, 968 01 Nová Baňa, SK;

(210) 1891-99

(220) 27.07.1999

7 (511) 9, 37, 41, 42

(511) 9 - Počítačové programy; počítačový softvér; disky magnetické, disky kompaktné, disky optické; magnetické médiá, magnetické páskové jednotky, magnetické pásky; meniče diskov (do počítačov); monitory (programy); nosiče údajov - optické, nosiče údajov - magnetické; počítače; zvukové nahrávacie zariadenia; zvukové prehrávače.

37 - Montáž, údržba a opravy výpočtovej techniky (hardvér).

41 - Školenia o výpočtovej technike a softvéri.

42 - Aktualizácie, inštalácia, servis a spúšťanie počítačových programov.

(540)

**LAURA**

(732) **LAURA, s. r. o.**, Lietajova 332, 968 01 Nová Baňa, SK;

(210) 1892-99

(220) 27.07.1999

7 (511) 9, 37, 41, 42

(511) 9 - Počítačové programy; počítačový softvér; disky magnetické, disky kompaktné, disky optické; magnetické médiá, magnetické páskové jednotky, magnetické pásky; meniče diskov (do počítačov); monitory (programy); nosiče údajov - optické, nosiče údajov - magnetické; počítače; zvukové nahrávacie zariadenia; zvukové prehrávače.

37 - Montáž, údržba a opravy výpočtovej techniky (hardvér).

41 - Školenia o výpočtovej technike a softvéri.

42 - Aktualizácie, inštalácia, servis a spúšťanie počítačových programov.

(540) **POHODA**

(732) **LAURA, s. r. o.**, Lietajova 332, 968 01 Nová Baňa, SK;

(210) 1899-99

(220) 28.07.1999

7 (511) 5, 10, 35, 39

(511) 5 - Chemické dezinfekčné prostriedky na WC; vankúšiky na dojčenie; výrobky na lekárske účely slúžiace na starostlivosť o ústnu dutinu; bielkovinové prípravky na lekárske účely; odtučňovacie čaje na lekárske účely; náplasti; astmatický čaj; antiseptické prípravky, dezinfekčné prípravky; antiseptická vata; tyčinky proti bradavičiam; antiseptická vlna; náplasti na kurie oká; liečivé prípravky do kúpeľa; soli do minerálnych kúpeľov; morská voda na kúpele; hygienické vložky; ovínadlá; balzamy na lekárske účely; biela voda; cukrovinky s liečivými prísadami; liečivé cukríky, pastilky; bahno na kúpele; pastilky na farmaceutické účely; farmaceutické prípravky; obklady - teplé zábaly; chirurgické tkaniny; cigarety bez obsahu tabaku na lekárske účely; vitamínové prípravky; roztoky na kontaktné šošovky; hojivé náplasti; vata na lekárske účely; prípravky proti popáleninám na farmaceutické účely; obväzový materiál; čistiace prípravky - prehánadlá; chlieb pre diabetikov; prenosné lekárničky; minerálne vody na liečenie; rozpúšťadlá na odstraňovanie náplastí; chirurgické obvazy; prehánadlá; potrava na farmaceutické účely; medicínálne infúzie; liečivé čaje; gáza na obväzovanie; guma na lekárske účely; chemické prípravky na určenie ťarchavosti; oleje na lekárske účely; liečivé rastliny; absorpčná vata; absorpčné tampóny; repelenty - prípravky proti hmyzu; žuvacie gumy, žuvačky na lekárske účely; hygienické nohavičky; menštruačné nohavičky; masti na lekárske účely; vonné soli; masti na farmaceutické účely; menštruačné tampóny; menštruačné vložky; tabletky na farmaceutické účely; bylinkové čaje; lekárničky; prípravky proti poteniu nôh; liečivé korene; ramenné obvazy na chirurgické účely; utišujúce prostriedky; uspávacie prípravky; sterilizačné prípravky; cukor na lekárske účely; čapíky; zverolekárske prípravky; náplasti na lekárske účely; mlieko obohatené bielkovinami; potrava pre dojčatá; liečivé kúpeľové

solí; plyn na lekárske účely; materská kašička na lekárske účely; liečivé prípravky na zuby; liečivá na ľudskú spotrebu; liečivá na zverolekárske účely; liečivé nápoje; byliny na fajčenie na lekárske účely; glukóza na lekárske účely; prípravky na čistenie kontaktných šošoviek; absorpčné nohavičky pre inkontinentných pacientov; tampóny napustené farmaceutickými vodičkami.

10 - Záchranne kufre pre lekárov, kufre na lekársku prvú pomoc; diagnostické prístroje na lekárske účely; elektrické prístroje na účely akupunktúry; kardiostimulátory; náplast; odevy do operačných sál; sadrové obvazy; zariadenia na premiestňovanie, prevoz invalidov; ihly na lekárske účely; zubné vrtáky; hypogastrické pásy; brušné korzety; pôrodnice matrace; načúvacie prístroje pre hluchých; chirurgické svorky; pesary; pokrývky na posteľ; plachty na používanie pri inkontinencii; katétre; pomôcky na dočenie; krúžky na prerezávanie zubov; ortopedické bandáže na kĺby; chirurgické dlahy; hygienické misky; misky na lekárske účely; detské fľaše; skalpely na chirurgické účely; zdravotná obuv; tampóny do uší; dilatátory na použitie v chirurgii; pl'uvadlá; katgut na šitie operačných rán; nosidlá pre chorých; ortopedické výrobky; prietržové pásy; zvieracie kazajky; kanyly; rukavice na lekárske účely; zariadenia na hygienu a umývanie telesných dutín; popruhy na lekárske účely; tehotenské pásy; zubárske kreslá; kastročné pinzety; ortopedická obuv; chirurgické špongie; chirurgické prístroje a nástroje; nádoby na chirurgické a lekárske nástroje; chirurgické nite; anestéziologické prístroje; chirurgické nožnice; termoelektrické obklady; kvapkadlá na lekárske účely; nože - pomôcky na odstraňovanie kurích ôk; zariadenia na estetickú masáž; podušky na lekárske účely; inkubátory na lekárske účely; rukavice z konských vlasov na masáž; lyžičky na odmeriavanie liečiv; špachtle; špáradlá na čistenie uší; zubné prístroje a nástroje; lancety; zubárske zrkadlá; injekčné striekačky; odvodňovacie rúrky na lekárske účely; elektrokardiogramy; sondy na lekárske účely; pumpy na lekárske účely; kreslá na lekárske alebo zubolekárske účely; kvapkacie nádoby na lekárske účely; galvanické terapeutické zariadenia; rukavice na masáž; gastroscopy; vrecúška s ľadom na lekárske účely; hematometre; vodné posteľe na lekárske účely; hypodermické - podkožné injekcie; podbruškové vatované ochranné vložky; inhalátory; dýzy na lekárske účely; uspávacie vankúše proti nespavosti; urologické prístroje a nástroje; zariadenia na zavádzanie vzduchu alebo látok do telových dutín; klystírové striekačky na lekárske účely; dýchacie prístroje; lampy na lekárske účely; rozprašovače na lekárske účely; nádoby na moč; anestéziologické masky; masážne prístroje; lekárske prístroje a nástroje; nádržky na zavádzanie medikamentov, nádoby, kazety na lekárske nástroje; zrkadlá pre chirurgov; nábytok vyrobený špeciálne na lekárske účely; pôrodnice prístroje; pupočné pásy; dávko-vače piluliek; kondómy, prezervatívy; tlakomery; kremíkové lampy na lekárske účely; röntgenové zariadenia a prístroje na lekárske účely; resuscitačné prístroje; pilky na chirurgické účely; vagi-

álne striekačky; stetoskopy; cumlíky pre dojčatá; odsávačky; prístroje na liečenie hluchoty; suspenzory, podpínadlá; lekárske tašky; uretrálne sondy; uretrálne injekčné striekačky; zverolekárske prístroje a nástroje; posteľové vibrátory; aerosólové dávko-vače na lekárske účely; nafukovacie matrace na lekárske účely; striekačky na lekárske účely; elastické pančuchy na liečebné účely; pančuchy na kľúčové žily; barly; cumlíky na detské fľaše; posteľe špeciálne, vyrobené na lekárske účely; elektródy na lekárske použitie; zariadenia na fyzické cvičenie na lekárske účely; kefy na čistenie telových dutín; prístroje a zariadenia na lekárske analýzy; filtre na UV lúče na lekárske účely; korzety na zdravotnícke účely; elektrické vyhrievacie prikrývky na lekárske účely; vlasové protézy; elastické nákolenníky; vankúše proti preležaninám; fyzioterapeutické zariadenia; spirometre - prístroje na meranie vzdychovaného a vydychovaného vzduchu; teplomery na lekárske účely; náhradné diely, časti a súčasti na tovary uvedené v triede 10 tohto zoznamu.

35 - Sprostredkovanie obchodu s tovarom.

39 - Cestná osobná nepravidelná doprava osôb; dopravná zdravotná služba; prevoz sanitkou; prenájom dopravných prostriedkov, automobilov; automobilová preprava; dovoz, doprava; balenie tovaru; prenájom garáží; informácie o dopravnej zdravotnej službe; sprostredkovanie služieb uvedených v triede 39 tohto zoznamu.

(540)



(732) SANITTRANS, spol. s r. o., Jaseňová 25, 010 01 Žilina, SK;

(740) Zahatňanská Gabriela, Ing., Žilina, SK;

(210) 1917-99

(220) 30.07.1999

7 (511) 7, 8

(511) 7 - Elektrické krájače chleba, syra, salámy a zele-niny.

8 - Ručné krájače vrátane ručných krájačov cesta.

(540) IDEAL

(732) J. PORKERT, a. s., slévárna a strojírna, 517 03 Skuhrov nad Bělou, CZ;

(740) Patentservis Bratislava, a. s., Bratislava, SK;



(210) 1967-99  
(220) 04.08.1999

7 (511) 3

(511) 3 - Mydlá; voňavkárské výrobky, éterické oleje; kozmetické prípravky; kolínske vody, toaletné vody, parfumované telové spreje; oleje, krémy a lotiony na pleť a pokožku; púdre; kúpeľové a sprchovacie prípravky; vlasové vody; prípravky na čistenie zubov a starostlivosť o chrup; ústne vody bez liečivých účinkov; dezodoranty na osobnú potrebu; antiperspiranty na osobné použitie; neliečivé toaletné prípravky.

(540) **EUPHORIA**

(732) UNILEVER N. V., Weena 455, 3013 AL Rotterdam, NL;

(740) Fajnorová Mária, Ing., Bratislava, SK;

(210) 1971-99  
(220) 05.08.1999

(310) 144067

(320) 22.06.1999

(330) CZ

7 (511) 30,32

(511) 30 - Čokoláda, čokoládové cukrovinky, kakao, cukor, kakaové a čokoládové polevy a krémy, nečokoládové cukrovinky, trvanlivé pečivo.

32 - Nápojové zmesi a prášky.

(540)



(732) Nestlé Čokoládovny, a. s., Mezi vodami 27, 143 20 Praha, CZ;

(740) Mešková Viera, Ing., Bratislava, SK;

(210) 1994-99  
(220) 06.08.1999

7 (511) 30

(511) 30 - Káva, nápoje a sladké nápoje patriace do tejto triedy, nápoje s príchutou patriace do tejto triedy, instantný kapucín, kávové náhradky, kávové extrakty, kávové prípravky na výrobu nealkoholických nápojov.

(540)



(591) zelená, zlatá, čierna, biela, béžová, hnedá, modrá, fialová

(732) MASPEX Sp. z o. o., ul. Chopina 10, 34-100 Wadowice, PL;

(740) Patentservis Bratislava, a. s., Bratislava, SK;

(210) 1995-99  
(220) 06.08.1999

7 (511) 30

(511) 30 - Káva, nápoje a sladké nápoje patriace do tejto triedy, nápoje s príchutou patriace do tejto triedy, instantný kapucín, kávové náhradky, kávové extrakty, kávové prípravky na výrobu nealkoholických nápojov.

(540)

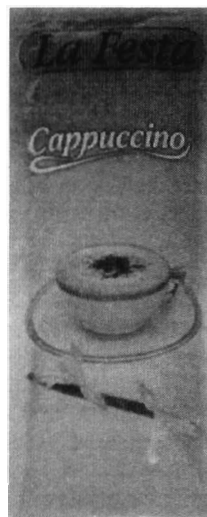

(591) oranžová, žltá, zlatá, čierna, biela, béžová, hnedá, zelená, modrá, fialová

(732) MASPEX Sp. z o. o., ul. Chopina 10, 34-100 Wadowice, PL;

(740) Patentservis Bratislava, a. s., Bratislava, SK;

- (210) 2001-99  
(220) 09.08.1999  
7 (511) 29, 30, 32, 33, 35, 39, 42  
(511) 29 - Mäso, ryby, hydina, zverina (divina); mäsové výťažky; konzervované, sušené a varené ovocie a zelenina; rósoly, zaváraniny, vajcia, mlieko a iné mliečne výrobky, jedlé oleje a tuky, nálevy na šaláty, výrobky zo sóje; konzervy s ovocím; konzervy s rybami; konzervy so zeleninou; mäsové konzervy.  
30 - Káva, čaj, kakao, cukor, ryža, tapioka, ságo, kávové náhradky, múka a obilné prípravky; chlieb; sucháre; kvasnice; prášky do pečiva, soľ na konzervovanie potravín; soľ s prídavkom mletých semien zeleru, horčica, korenie, ocot; chuťové omáčky.  
32 - Pivo, ľahké piva a ležiaky, vody minerálne a šumivé a iné nealkoholické nápoje; sirupy a iné prípravky na prípravu nápojov.  
33 - Alkoholické nápoje (okrem pív).  
35 - Inzertná a reklamná činnosť a poskytovanie pomoci pri prevádzke obchodu, marketing.  
39 - Doprava a skladovanie.  
42 - Prevádzkovanie hotelového ubytovania; ubytovacie kancelárie (hotely, penzióny); kaviarne; jedálne a závodné jedálne; prevádzkovanie kempingov; poskytovanie prechodného ubytovania; ubytovanie (prenajímanie a prechodné); penzióny; turistické ubytovne; hotelierske služby; reštaurácie; samoobslužné reštaurácie; bufety.

(540)



- (732) **PODRAVKA prehrabena Industrija, d. d., A.**  
Starčevića 32, Koprivnica, HR;  
(740) Pezlár Igor, JUDr., CSc., Bratislava, SK;

- (210) 2003-99  
(220) 09.08.1999  
7 (511) 29, 30, 32, 33, 35, 39, 42  
(511) 29 - Mäso, ryby, hydina, zverina (divina); mäsové výťažky; konzervované, sušené a varené ovocie a zelenina; rósoly, zaváraniny, vajcia, mlieko a iné mliečne výrobky, jedlé oleje a tuky, nálevy na šaláty, výrobky zo sóje; konzervy s ovocím; konzervy s rybami; konzervy so zeleninou; mäsové konzervy.  
30 - Káva, čaj, kakao, cukor, ryža, tapioka, ságo, kávové náhradky, múka a obilné prípravky; chlieb; sucháre; kvasnice; prášky do pečiva, soľ na konzervovanie potravín; soľ s prídavkom mletých semien zeleru, horčica, korenie, ocot; chuťové omáčky.  
32 - Pivo, ľahké piva a ležiaky, vody minerálne a šumivé a iné nealkoholické nápoje; sirupy a iné prípravky na prípravu nápojov.  
33 - Alkoholické nápoje (okrem pív).  
35 - Inzertná a reklamná činnosť a poskytovanie pomoci pri prevádzke obchodu, marketing.

- 39 - Doprava a skladovanie.  
42 - Prevádzkovanie hotelového ubytovania; ubytovacie kancelárie (hotely, penzióny); kaviarne; jedálne a závodné jedálne; prevádzkovanie kempingov; poskytovanie prechodného ubytovania; ubytovanie (prenajímanie a prechodné); penzióny; turistické ubytovne; hotelierske služby; reštaurácie; samoobslužné reštaurácie; bufety.

(540) **Ajvar**

- (732) **PODRAVKA prehrabena Industrija, d. d., A.**  
Starčevića 32, Koprivnica, HR;  
(740) Pezlár Igor, JUDr., CSc., Bratislava, SK;

- (210) 2013-99  
(220) 10.08.1999  
7 (511) 16, 35, 41  
(511) 16 - Periodické časopisy.  
35 - Inzercia, reklamná činnosť.  
41 - Vydavateľstvo a nakladateľstvo.  
(540)

TELEKOMUNIKÁCIE A PODNIKÁRSTVO



TELECOMMUNICATIONS & BUSINESS

- (732) **TELECOMPOL, spol. s r. o.,** Dělnická 12,  
170 04 Praha 7, CZ;  
(740) Rott, Růžička & Guttman, v. o. s., Bratislava,  
SK;

- (210) 2017-99  
(220) 11.08.1999  
7 (511) 29, 30, 39  
(511) 29 - Mäso, ryby; šaláty ovocné, zeleninové, mäsové, rybacie, z morských rýb a živočíchov a kombinované, majonézové a bez majonézy.  
30 - Múčne potraviny; cestá, cestoviny plnené a neplnené, najmä chladené; chuťové prísady, omáčky ako chuťové prísady (dressing), horčice, kečupy, pretlaky, šťavy s výnimkou dressingov, majonézy, majonézy ochutené, odľahčené, bezvažečné, škrobové, bezcholesterolové.  
39 - Distribúcia, balenie a skladovanie tovaru.

(540)



- (732) **Bendík Peter,** Partizánska 84, 058 01 Poprad,  
SK;  
(740) Dudová Tatiana, Trenčín, SK;

- (210) 2018-99  
(220) 11.08.1999  
7 (511) 29, 30, 39  
(511) 29 - Mäso, ryby; šaláty ovocné, zeleninové, mäsové, rybacie, z morských rýb a živočíchov a kombinované, majonézové a bez majonézy.

30 - Múčne potraviny; cestá, cestoviny plnené a neplnené, najmä chladené; chuťové prísady, omáčky ako chuťové prísady (dressing), horčice, kečupy, pretlaky, šľavy s výnimkou dressingov, majonézy, majonézy ochutené, odľahčené, bezvaječné, škrobové, bezcholesterolové.

39 - Distribúcia, balenie a skladovanie tovaru.  
(540)

**PERKINS**

(732) **Bendík Peter**, Partizánska 84, 058 01 Poprad, SK;

(740) Dudová Tatiana, Trenčín, SK;

(210) 2044-99

(220) 16.08.1999

7 (511) 32

(511) 32 - Prírodná minerálna voda.

(540)



(732) **Roško Alexander**, Hrnčiarska 1698/15, 066 01 Humenné, SK;

(740) Grega Samuel, Prešov, SK;

(210) 2045-99

(220) 16.08.1999

7 (511) 32

(511) 32 - Prírodná minerálna voda.

(540) **AREI KARPATY**

(732) **Roško Alexander**, Hrnčiarska 1698/15, 066 01 Humenné, SK;

(740) Grega Samuel, Mukačevská 10, 080 01 Prešov, SK;

(210) 2046-99

(220) 16.08.1999

7 (511) 7, 11, 21

(511) 7 - Elektromechanické spotrebiče pre domácnosť a elektrické potravinárske zariadenia na sekanie, drvenie, mútenie, otlkanie, miesenie, miešanie, hnetenie, rozmlaždenie, mletie, strúhanie, šľahanie, krájanie, vytlačovanie, rozmelovanie a emulgovanie potravín, ovocia a zeleniny, elektrické otvárače konzerv.

11 - Kuchynské zariadenia, prístroje, nástroje a potreby na varenie a pečenie obsiahnuté v tr. 11, grilovacie dosky, rošty, hriankovače.

21 - Drobné prenosné nástroje, náradia, nádoby a prostriedky pre kuchyňu a domácnosť z plechu, hliníka, plastických a iných hmôt obsiahnuté v tr. 21, kuchynský riad obsiahnutý v triede 21, panvice, formičky na prípravu a úpravu cesta, malé prístroje a nástroje na ručné mletie, krájanie, sekanie, rezanie a lisovanie s výnimkou strojčekov na elektrický pohon.

(540)

**WS Butler**

(732) **WS TEleshop INTERNATIONAL, spol. s r. o.**, Perunská 2, 695 01 Hodonín, CZ;

(740) Labudík Miroslav, Ing., Kysucké Nové Mesto, SK;

(210) 2196-99

(220) 26.08.1999

7 (511) 29, 39

(511) 29 - Hydina nie živá.

39 - Skladovanie, doprava a balenie hydínového mäsa a ostatných výrobkov.

(540) **KURČALEGO**

(732) **Novohradská hydina, spol. s r. o.**, Tomášovce 435, 985 56 Tomášovce, SK;

(210) 2197-99

(220) 26.08.1999

7 (511) 29, 39

(511) 29 - Hydina nie živá.

39 - Skladovanie, doprava a balenie hydínového mäsa a ostatných výrobkov.

(540) **KURALEGO**

(732) **Novohradská hydina, spol. s r. o.**, Tomášovce 435, 985 56 Tomášovce, SK;

(210) 2198-99

(220) 26.08.1999

7 (511) 29, 39

(511) 29 - Hydina nie živá.

39 - Skladovanie, doprava a balenie hydínového mäsa a ostatných výrobkov.

(540) **LEGOKURČA**

(732) **Novohradská hydina, spol. s r. o.**, Tomášovce 435, 985 56 Tomášovce, SK;

(210) 2199-99

(220) 26.08.1999

7 (511) 29, 39

(511) 29 - Hydina nie živá.

39 - Skladovanie, doprava a balenie hydínového mäsa a ostatných výrobkov.

(540) **NOVOHRADSKÁ KURACIA POLIEVKOVÁ LEGOZMES**

(732) **Novohradská hydina, spol. s r. o.**, Tomášovce  
435, 985 56 Tomášovce, SK;

(210) 2206-99

(220) 27.08.1999

7 (511) 3, 9, 12, 14, 15, 16, 18, 20, 21, 25, 27, 28, 30, 32,  
34, 35, 38, 39, 41, 42

(511) 3 - Voňavkárské výrobky, éterické oleje, kozmetické prípravky, vlasové vodičky, prípravky na čistenie zubov, mydlá.

9 - Fotografické a vzdelávacie prístroje a nástroje; prístroje na nahrávanie, prenos a reprodukciu zvuku alebo obrazu; magnetické nosiče údajov; záznamové disky; kompaktné disky; magnetické disky; videopásy; magnetické pásy; zariadenia a počítače na spracovanie údajov; počítače; puzdrá na okuliare; výrobky zo skla patriace do triedy 9; okuliare; rámy na okuliare; snečné okuliare; sklá okuliarov.

12 - Vozidlá, zariadenia na pohyb po zemi, vzduchu alebo vode.

14 - Drahé kovy a ich zliatiny nie na zubné účely; šperky a bižutéria, drahé kamene; hodinárske výrobky a iné chronometre; umelecké diela z drahých kovov; riad z drahých kovov.

15 - Hudobné nástroje.

16 - Papier, kartón a lepenka nespracované, ako polotovary alebo na výrobu papiernického tovaru; lístky; afíše (vývesky) z papiera, kartónu alebo lepenky; tabule na inzerciu z papiera, kartónu alebo lepenky; papierové tašky, vrecká, obálky, vrecúška a taštičky na balenie; plagáty; pohľadnice; grafická tlač; tlačoviny; knihy; noviny; časopisy; knižársky materiál; fotografie; papiernický tovar, plastové tašky, vrecká, obálky, vrecúška a taštičky na balenie; filmy; stereotypy; lepiace pásy na kancelárske účely alebo na použitie v domácnosti.

18 - Koža a imitácie kože; zvieracie usne; kufre, príručné kufre a cestovná batožina; dáždniky; snečníky a vychádzkové paličky; postroje a sedlárske výrobky; kabelky; cestovné tašky; školské tašky; batohy na chrbát; vreckové peňaženky; puzdrá na karty; peňaženky; puzdrá na kľúče; diplomatické kufríky.

20 - Nábytok; zrkadlá; rámy na obrazy; lôžkoviny (okrem bielizne); umelecké diela z dreva, korku, trstiny, prútia, rohoviny, kostí, slonovinovej kosti, veľrybích kostí, mušlí, jantáru, perlete, sépiolitu a náhradiek týchto materiálov alebo z plastov; obalové nádoby z plastických hmôt.

21 - Domáce a kuchynské potreby (neelektrické) a nádoby okrem nádob z drahých kovov alebo potiahnutých drahými kovmi; hrebene a špongie; kefy, štetky a štetce (okrem maliarskych); materiály na výrobu kief; prostriedky a pomôcky na čistenie; oceľová vlna a drôtenky; surové sklo a sklo ako polotovar (okrem skla pre stavebníctvo); výrobky zo skla, porcelán a kameninové výrobky; riad nie z drahých kovov; svietniky nie z drahých kovov.

25 - Oblečenie, obuv (okrem ortopedických topánok), pokrývky hlavy; čiapky; saká, kabáty, vesty; trička.

27 - Koberce; predložky, rohože a rohožky; lino-  
leum a iné podlahové krytiny; tapety (okrem textilných).

28 - Hry, hračky a potreby na hranie; telocvičné a športové potreby (okrem oblečenia, kobercov a obuvi); telocvičné a športové prístroje a náradie; prístroje na elektronické hry okrem prístrojov výlučne prispôbujúcich na použitie s televíznymi prijímačmi; automaty okrem automatov uvádzaných do činnosti vhadením mince a automatov prispôbujúcich na použitie s televíznymi prijímačmi; ozdoby na vianočné stromčeky.

30 - Káva; náhradky kávy; čaj; kakao; cukor; ryža; manihot; ságo; múka a výrobky z obilja; chlieb, pekárske výrobky; kvasnice, prášky do pečiva; cukrárske výrobky; zmrzliny; med; sirupy; soľ, horčica; ocot; omáčky ako chuťové prísady; koreniny; ľad.

32 - Nealkoholické nápoje a prípravky na výrobu nápojov (okrem nápojov pripravených z kávy, čaju, kakaa a mlieka); pivo, minerálne a sytené vody; ovocné nápoje a ovocné šťavy; sirupy na výrobu nápojov.

34 - Potreby pre fajčiarov nie z drahých kovov; cigaretový papier; držiaky na cigarety; popolníky, zapaľovače; fajky; puzdrá na cigary nie z drahých kovov; tabak.

35 - Služby inštitútov na prieskum verejnej mienky; prieskum verejnej mienky, zisťovanie názorov, hlasovanie; sčítanie príjemcov reklamy; nahrávanie; prepis, záznam, využívanie, zhromažďovanie štatistických údajov; zhromažďovanie informácií do počítačových báz dát; počítačom riadená správa súborov; marketingové štúdie; predvádzanie výrobkov; distribúcia vzoriek; rozhlasová reklama; informácie týkajúce sa prieskumu verejnej mienky, príjemcov reklamy a podielov na trhu.

38 - Spravodajské agentúry; komunikácia prostredníctvom rozhlasu, telefónu, počítačových terminálov; elektronická pošta; prenos správ a obrazov globálnou komunikačnou sieťou internet; televízne vysielanie.

39 - Preprava tovarov a osôb; dodávky tovarov; doručovanie správ a balíkov; prenájom vozidiel; skladovanie; organizovanie výletov; prezeranie pamätihodností; turistické kancelárie (okrem rezervácie hotelov).

41 - Vzdelávanie; zabezpečovanie výcviku, kurzov a školení; zábava; športová a kultúrna činnosť; rozhlasová zábava; televízna zábava; prenájom zvukových nahrávok; výroba rozhlasových a televíznych programov; organizovanie vzdelávacích a zábavných súťaží; vydávanie kníh a periodík; služby diskoték; organizovanie predstavení (služby agentúr sprostredkujúcich vystúpenia divadelných, koncertných a varietných umelcov); organizovanie výstav na kultúrne a vzdelávacie účely; organizovanie športových súťaží; usporádanie a vedenie kolokvií, konferencií, kongresov; výroba predstavení; výroba filmov.

42 - Poskytovanie stravy a nápojov; prechodné ubytovanie; služby rýchlobslužných a non-stop reštaurácií; kaviarne a reštaurácie; bufety, jedálne a reštaurácie so samoobsluhou; jedálne a bufety; služby denných barov; stravovacie služby; služby prázdninových táborov.

(540)



(591) fialová, modrá, biela, žltá

(732) **SOCIETE D'EXPLOITATION RADIO CHIC, Société anonyme**, 20, rue Bayard, 75008 Paris, FR;

(740) Fajnorová Mária, Ing., Bratislava, SK;

(210) 2283-99

(220) 03.09.1999

7 (511) 12

(511) 12 - Prevodovky do pozemných vozidiel.

(540) **E-shift**

(732) **TOYOTA JIDOSHA KABUSHIKI KAISHA (TOYOTA MOTOR CORPORATION)**, No. 1, Toyota-cho, Toyota-shi, Aichi-ken, JP;

(740) Patentservis Bratislava, a. s., Bratislava, SK;

(210) 2288-99

(220) 03.09.1999

7 (511) 19, 20, 35, 36, 37

(511) 19 - Brány s výnimkou kovových, dlážky parkeťové, dlážky s výnimkou kovových, drevené dlážky, drevené dyhy, drevené obloženie, dvere s výnimkou kovových, dverové prahy s výnimkou kovových, dverové rámy s výnimkou kovových, hranoly, lišty s výnimkou kovových, obklady stien a priečok s výnimkou kovových, obloženie (drevené), obloženie (lamelové) s výnimkou kovového, okenice s výnimkou kovových, okenné rámy s výnimkou kovových, okná s výnimkou kovových, parkety (parketové podlahy), ploty s výnimkou kovových, rámové konštrukcie s výnimkou kovových, rámy, mriežky s výnimkou kovových, schodiská s výnimkou kovových, skladacie dvere s výnimkou kovových, stĺpikové zábradlie, stĺpy (nekovové), stojky s výnimkou kovových, stožiare s výnimkou kovových, stropné dosky s výnimkou kovových, trámy s výnimkou kovových, výplne dverí s výnimkou kovových, zárubne s výnimkou kovových, betón, cementové potery, betónové podpery, stĺpy, budovy, debnenie s výnimkou kovového (stavebníctvo), dlažba s výnimkou kovovej, malta (stavebná), náterové hmoty, omietky pre stavebníctvo, nosníky s výnimkou kovových, obloženie s výnimkou kovového (stavebníctvo), potrubie (nekovové, prírodné), priečky s výnimkou kovových, stavebný materiál s výnimkou kovového, strechy s výnimkou kovových, stropy, vonkajšie plášte budov s výnimkou kovových.

20 - Detské ohrádky, divány, pohovky, dosky a stoly, dosky na krájanie, dosky, poličky na písacie stroje, drevené alebo plastové debny, drevené hrany a kostry na nábytok, držiaky na záclony a závesy nie z textilných materiálov, dvierka na nábytok, kancelársky nábytok, kartotékové skrine, knižnicové police, komody, zásuvkové kontajner, bielizníky, stojany na kvety, lavice, pulty, lavičky (nábytok), ležadlá, masážne stoly, mobiliár (nábytok), nábytok, obrazové rámy, písacie stoly, police, posteľe, pracovné stoly, príslušenstvo k nábytku (s výnimkou kovových), pútače z dreva, drevené rebriky, regály, rysovacie stoly, sofy, stolárske výrobky, stoly.

35 - Poskytovanie obchodných alebo podnikateľských informácií, poradenstvo v obchodnej činnosti, sprostredkovateľská činnosť v oblasti obchodu s nábytkom a materiálom na jeho výrobu.

36 - Prenájom nehnuteľností, sprostredkovanie nehnuteľností.

37 - Čalúnenie, čalúnické opravy, montáž kuchynských zariadení, demolácia budov, dozor nad stavbami, izolovanie stavieb, klampiárstvo a inštalatérstvo, maľovanie a natieranie, montovanie lešení, murárstvo, prenájom stavebných strojov a zariadení, stavebníctvo.

(540)



(732) **POLY AKT, a. s., Šaľa**, Diakovská cesta 13, 927 00 Šaľa, SK;

(210) 2289-99

(220) 03.09.1999

7 (511) 6, 19, 20, 35, 36, 37, 39, 40

(511) 6 - Bazény (kovové konštrukcie), bazény (kovové stavby), kovové brány, cestné zvodidlá kovové, kovové debnenie, kovové dopravné palety, kovové dvere, kovové dverové prahy, dverové rámy, kovové zárubne, inzertné stĺpy kovové, komínové nadstavce kovové, kovové konštrukcie, kovové kontajner, kovové kostry budov, stavebné kovania, kovania na dvere, kovania na okná, kovanie na nábytok, kovové stavebné dielce, kované konzoly, podpery pre stavebníctvo, kovové krídlové okná, kovové nádoby, kovové nádrže na tekuté palivá, kovové prefabrikáty (nenosná obvodová konštrukcia), kovové schodiská, kovové stropy, stropné dosky, kovové stupne (schody), kovové nádrže, kovové násypky nie mechanické, kovové nosníky, oceľové stožiare, kovové palety prepravné, pánty, kovové závesy, kovové ploty, kovové podpery, kovové poklopy, kovové preklady, kovové rebriky, kovové rímky, kovové rošty, kovové stĺpy, kovové stojky, kovové strechy, kovové sudy, svorníky, štetovnice, kovové pažnice, kovové tesnenia (tesniace krúžky), kovové trámy, kovové vane, kovové výplne dverí, kovové zámočnicke stoly, kovové závory, kovové žľaby.

19 - Brány s výnimkou kovových, dlážka parkeťová, drevené dlážky, drevené dyhy, drevené obloženie, dvere, drevené obklady stien a priečok, okná, parkety, ploty, schodiská, stĺpy, betón, cementové potery, betónové podpery, stĺpy, budovy, debnenie (stavebníctvo), dlažba, stavebná malta, omietky pre stavebníctvo, stavebný materiál, vonkajšie plášte budov.

20 - Detské ohrádky, divány, pohovky, dosky a stoly, dosky na krájanie, dosky, poličky na písacie stroje, drevené alebo plastové debny, drevené hrany a kostry na nábytok, držiaky na záclony a závesy nie z textilných materiálov, dvierka na nábytok, kancelársky nábytok, kartotékové skrine, knižnicové police, komody, zásuvkové kontajner, bielizníky, stojany na kvety, lavice, pulty, lavičky (nábytok), ležadlá, masážne stoly, mobiliár (nábytok), nábytok, obrazové rámy, písacie stoly, police, posteľe, pracovné stoly, príslušenstvo k nábytku (s výnimkou kovových), pútače z dreva, drevené rebriky, regály, rysovacie stoly, sofy, stolárske výrobky, stoly.

35 - Poskytovanie obchodných alebo podnikateľských informácií, reklama, uverejňovanie reklamných textov, účtovníctvo, vedenie účtovných kníh, poradenstvo pri vedení podnikov, prieskum trhu, poradenstvo v obchodnej činnosti, sprostredkovateľská činnosť v obchode s tovarom a v účtovníctve.

36 - Finančné analýzy, finančné informácie, finančné poradenstvo, prenájom nehnuteľností, sprostredkovanie nehnuteľností.

37 - Čalúnenie, čalúnnické opravy, montáž kuchynských zariadení, demolácia budov, dozor nad stavbami, izolovanie stavieb, klampiarsko a inštalatérstvo, maľovanie a natieranie, montovanie lešení, murárstvo, prenájom stavebných strojov a zariadení.

39 - Automobilová doprava, doprava nákladná kamiónová, prepravné služby, sprostredkovanie prepravy.

40 - Čistenie povrchov kovových výrobkov, farbenie, leštenie trením, obrusovanie, úprava a spracovanie kovov pieskovaním, zváranie.

(540)



(732) **METALFIN, a. s.**, Diakovská cesta 13, 927 00 Šaľa, SK;

(210) 2301-99  
(220) 06.09.1999

7 (511) 17, 19

(511) 17 - Vodoizolačné pásy.  
19 - Strešné lepenky nekovové.

(540) **EXTRASKLOBIT**

(732) **DEHTOCHEMA, BITUMAT, a. s.**, Pražská 870, 294 21 Bělá pod Bezdězem, CZ;

(740) Bušová Eva, JUDr., Bratislava, SK;

(210) 2331-99  
(220) 08.09.1999

7 (511) 36

(511) 36 - Služby v oblasti finančnictva - lízing automobilov, strojov a technických zariadení.

(540)



(591) žltá, modrá, biela

(732) **ONYX Communications, a. s.**, Jégého 2, 821 08 Bratislava, SK;

(210) 2338-99  
(220) 10.09.1999

7 (511) 29, 30

(511) 29 - Smotana, smotana do kávy; mlieko, mliečne výrobky, mliečne náhradky; práškový výrobok ako náhrada zahusteného alebo práškového mlieka alebo smotany; prípravky do kávy.

30 - Káva, káva v obaloch z filtrovacích materiálov, nápoje na báze kávy, kávové výťažky, instantná káva, kávové náhradky, zmesi kávy a kávových náhradiek; čaj, nápoje na báze čaju, čajové výťažky, čajové náhradky; kakao, nápoje na báze kakaa, čokoláda a čokoládové výťažky v práškovej, granulovanej alebo tekutej forme.

(540)



(732) **Sara Lee/DE N. V.**, Vleutensevaart 100, 3532 AD Utrecht, NL;

(740) Čechvalová Dagmar, Bratislava, SK;

(210) 2345-99  
(220) 10.09.1999

7 (511) 5

(511) 5 - Solubilizačné prípravky na farmaceutické účely do prípravkov proti rakovine.

(540) **CASTPHIL**

(732) **Bristol-Myers Squibb Company**, spoločnosť zriadená podľa zákonov štátu Delaware, 345 Park Avenue, New York, New York 10154, US;  
(740) Tomeš Pavol, Ing., Bratislava, SK;

(210) 2387-99  
(220) 20.09.1999  
7 (511) 3  
(511) 3 - Prípravky na bielenie a pranie, na čistenie, leštenie, odmasťovanie a brúsenie, mydlá, voňavkárské výrobky, vonné oleje, kozmetické prípravky, vlasové vody, zubné pasty, najmä kolínske, toaletné vody, vody pred holením a po holení, parfémy, krémy na telo a tvár a gély, zvlhčovacie krémy a gély, osobné dezodoranty a anti-perspiranty, toaletné mydlá, servítky na čistenie tváre, tonizujúce prípravky na pleť, podkladové krémy na tvár, make-upy, telové a pleťové púdre, rúže na tvár, šampóny a kondicionéry, tužiacie peny, laky, gély a farby na vlasy, prípravky na zvlhčenie a skučeravenie vlasov, očné tiene, tužky na oči a obočie, mascary.

(540) **INDIGENOUS**

(732) **AVEDA CORPORATION**, 4000 Ridge Drive, Minneapolis, 55449, US;  
(740) Bušová Eva, JUDr., Bratislava, SK;

(210) 2418-99  
(220) 22.09.1999  
7 (511) 12, 37  
(511) 12 - Motory do pozemných vozidiel, ich časti a prídavné zariadenia k motorom patriace do triedy 12.  
37 - Autoservisy.  
(540)



(732) **PROGAS SLOVAKIA, spol. s r. o.**, Štúrova 106, 949 01 Nitra, SK;

(210) 2455-99  
(220) 28.09.1999  
7 (511) 3  
(511) 3 - Mydlá; zubné pasty; šampóny; dezodoranty na osobnú potrebu; krémy; voňavkárské výrobky; éterické oleje; kozmetické prípravky; vlasové vodičky; prípravky na čistenie zubov.  
(540)



(732) **AB Kozmetika, a. s.**, Račianska 155, 834 15 Bratislava, SK;  
(740) **Kucharik Anton, JUDr.**, Račianska 155, 834 15 Bratislava, SK;

(210) 2458-99  
(220) 29.09.1999  
7 (511) 3  
(511) 3 - Voňavky, nemedicínálne toaletné prípravky, kozmetické prípravky, esenciálne oleje, prípravky na použitie na vlasy, mydlá, prípravky na čistenie zubov, toaletné výrobky; všetko patriace do triedy 3.

(540) **PENHALIGON'S CASTILE**

(732) **Penhaligon's Limited**, a U. K. corporation, Unit 5-7, Blenheim Court, Brewery Road, London N7 9NY, GB;  
(740) Čechvalová Dagmar, Bratislava, SK;

(210) 2460-99  
(220) 29.09.1999  
7 (511) 2  
(511) 2 - Farby; alizarínové farbivá; alumíniové farby; azbestové farby; auramín; baktericídne náterové farby; badižón; kanadský balzam; asfaltové bitúmenové živice; bronzové laky; bronzový prášok; nátery na dechtovú plst' - farby; bieloiba olovnatá; čerň (farbivá a farby); anilínové farby; antikoročné mazivá; annotto (farbivo); bieloby (ako farbivá a farby); roztok na bielenie; farbivá; farbivá do masla; farbivá do piva; farbivá do nápojov; farbivá do likérov; sladové farbivá; potravinárske farbivá; strieborné fólie; farba na kožu; farby na keramiku; glejová farba; farby na obuv; farbivo červca nopálového; moridlá na drevo; konzervačné prípravky na drevo; konzervačné oleje na drevo; farbivá na drevo; riedidlá na farby; emailové farby; tlačiariska farba; garbiarska farba; ohňovzdorné farby; farebné papiere na farbenie veľkonočných vajec; farbiarske drevo; emaily (laky); glazúry (farby, laky); hliníkový prášok na farbenie; prípravky proti hrdzi; japonská čerň; karamel, kuliér - potravinové farbivo; keramické farby; karbónová čerň; kolofónia; kreozot na konzervovanie dreva; moridlá a farbivá na kožu; kurkuma (farbivo); gumiguta na maľovanie; glejoživice; indigo (farbivo); glieda, oxid olovnatý; kovy vo forme práškov pre maliarov, dekorátrov, tlačiarov a umelcov; hliníkový prášok pre maliarov, umelcov a dekorátrov; kovové fólie pre maliarov, dekorátrov, polygrafov a umelcov; kopal; kopalová fermež; moridlá; modridlá (farbivá alebo farby); striebrenka na keramiku; strieborné pasty; strieborné prášky; strieborné emulzie - pigment; ochranné pásy proti korózii; siena (hlinka); platinové lesky na keramiku; sladový karamel (potravinárske farbivo); nátery na strešné krytiny; ochranné nátery na podvozky automobilov; oxid kobaltitý (farbivo); pozlátko; tlačiarenské farby; sikatívy na vysušenie farieb; nátery (farby); prípravky na odstraňovanie tapiet; lampová čerň (pigment); šelak; oxid zinočnatý; antikorozívne oleje; spojivá do farieb; olovená oranž; prípravky

proti matneniu kovov; ochranné prípravky na kovy; minium; lesklíce na keramiku; šafran (farbivo); sandarak; sadze (farbivo); sumach do lakov a politúr; oxid titaničitý (pigment); ochranné protikorózne prípravky; laky; riedidlo na laky; fermeže; vodové náterové farby; ustaľovacie prípravky na vodové farby; zahusťovače do farieb; prírodné živice - surovina; značkovacia farba pre zvieratá; žlté drevo - ako farbivo; vosky (prírodné živice); náterový tmel; sklársky tmel; základné nátery; základné náterové farby; výtlačky z farbiarskeho dreva; tonery do kopírovacích strojov a zariadení.

(540) **DUROMAR**

(732) **DUROMAR, INC**, 35 Pond Park Road, Hingham, MA 02043, US;

(740) Čechvalová Dagmar, Bratislava, SK;

(210) 2461-99

(220) 29.09.1999

7 (511) 6

(511) 6 - Duté kovové profily, oceľové rúrky a rúry.

(540) **CELSIUS**

(732) **BRITISH STEEL LIMITED**, 15 Marylebone Road, London NW1 5JD, GB;

(740) Rott, Růžička & Guttman, v. o. s., Bratislava, SK;

(210) 2462-99

(220) 29.09.1999

7 (511) 9, 19, 40

(511) 9 - Protipožiarne sklo, výrobky z vrstveného skla. 19 - Sklo izolačné, sklo stavebné.

40 - Povrchová úprava skla, ako je umývanie, ožarovanie a stabilizácia, spracovanie a úprava skla, ako je delenie, nanášanie ochranných medzivrstiev, spájanie jednotlivých vrstiev, lisovanie, zatriedovanie podľa kvality.

(540)

**PYROBAT**

(732) **PYROBATYS, s. r. o.**, Osloboditeľov 283, 059 35 Batizovce, SK;

(740) Kováčik Štefan, Ing., Bratislava, SK;

(210) 2467-99

(220) 29.09.1999

7 (511) 35

(511) 35 - Inzerčná a reklamná činnosť, pomoc pri riadení obchodnej činnosti.

(540)



(591) modrá, čierna, biela

(732) **Melichar Roman**, Gorazdova 21, 052 01 Spišská Nová Ves, SK;

(210) 2471-99

(220) 30.09.1999

7 (511) 22, 28, 35, 37, 42

(511) 22 - Stany, stánky, prístrešky, markízy, nepremokavé plachty, plachtové zastrešenia objektov a ich príslušenstvo patriace do triedy 22.

28 - Nafukovacie objekty určené na zábavu, šport a reklamu.

35 - Sprostredkovanie obchodu s uvedenými výrobkami.

37 - Montáž a opravy výrobkov uvedených v triedach 22, 28.

42 - Projektová činnosť súvisiaca s výrobkami uvedenými v triedach 22, 28.

(540)

**LAUGart**

(732) **Konečný Jiří - LAUGART**, Halalovka 2390/16, 911 01 Trenčín, SK;

(740) Dudová Tatiana, Trenčín, SK;

(210) 2472-99

(220) 30.09.1999

7 (511) 12

(511) 12 - Bicykle, časti a fitingy na bicykle, najmä náboje kolies, vnútorné náboje ozubených kolies, páky na rýchle uvoľňovanie nábojov kolies, uvoľňovacie páky ozubených kolies, zaráďovacie páky ozubených kolies, predné výkoľajky, zadné výkoľajky, vodiace lišty reťazí, voľnobežky, reťazové kolesá, remenice, reťaze, reťazové deflektory, preráďovacie káble a lanká, kľuky, kľukové zariadenia, reťazové kolesá, pedále, cyklistické klipsne, brzdové páky, predné brzdy, zadné brzdy, brzdové káble a lanká, brzdové čeluste, ráfiky, kolesá, spice, spicové zvierky, spodné podpery, stĺpiky sedadla, rýchle uvoľňovače stĺpikov sedadla, kostra a jej časti, rámy, závesy, ťahadlá riadenia, držadlá, rukoväti riadenia, sedadlá, blatníky, stojany, nosiče, zvončeky, klaksóny, spätné zrkadlo na bicykle, výkoľajky riadené počítačom.

(540) **SIS**

(732) **SHIMANO INC.**, 77, Oimatsu-Cho, 3-Cho, Sakai, Osaka, JP;

(740) Fajnorová Mária, Ing., Bratislava, SK;

(210) 2473-99

(220) 30.09.1999

7 (511) 35, 42

(511) 35 - Sprostredkovateľská činnosť v oblasti nákupu a predaja strojárskeho zariadenia a technológií, pomoc pri riadení obchodnej činnosti, poradenstvo v obchodnej činnosti, profesionálne obchodné alebo podnikové poradenstvo, poskytovanie obchodných a podnikateľských informácií, obchodný a podnikateľský prieskum, prieskum trhu. 42 - Tlmočnícka a prekladateľská činnosť.



Konstruktívna a vývojová činnosť v oblasti strojárskych technológií a stavebníctva, inžinierska činnosť, projektová činnosť, štúdie technických projektov, projektovanie stavieb.

(540)



(732) **PT ENGINEERING, s. r. o.**, Gruzínska 18, 821 05 Bratislava, SK;

(740) Kovačik Štefan, Ing., Bratislava, SK;

(210) 2474-99  
(220) 30.09.1999  
(310) 2193281  
(320) 31.03.1999  
(330) SA

7 (511) 5

(511) 5 - Farmaceutické a zverolekárske prípravky a substancie.

(540)



(591) zelená, tmavozelenomodrá

(732) **Pfizer Inc.**, a corporation of Delaware, 235 East 42nd Street, New York, New York 10017-5755, US;

(740) Bušová Eva, JUDr., Bratislava, SK;

(210) 2478-99  
(220) 01.10.1999

7 (511) 1

(511) 1 - Chemikálie pre priemysel a fotografiu, chemické prípravky na vedecké účely okrem lekárskejších a veterinárnych účelov, chemické látky pre poľnohospodárstvo, záhradníctvo, lesníctvo s výnimkou fungicídov, insekticídov, herbicídov a prípravkov na ničenie buriny a parazitov; umelé živice v nespracovanom stave, plastické hmoty v nespracovanom stave; pôdne hnojivá; zmesi do hasiacich prístrojov; prípravky na kalenie, zvarovanie a spájkovanie kovov; chemické látky na konzervovanie potravín; triesloviny; lepidlá a spojivá používané v priemysle.

(540) **ESTEREX**

(732) **EXXON CORPORATION**, spoločnosť zriadená podľa zákonov štátu New Jersey, 5959 Las Colinas Boulevard, Irving, Texas 75039-2298, US;

(740) Tomeš Pavol, Ing., Bratislava, SK;

(210) 2611-99  
(220) 18.10.1999

7 (511) 9, 38, 42

(511) 9 - Počítačový softvér na CD-ROM na prístup na internet.

38 - Poskytovanie užívateľského prístupu na internet, e-mailové služby.

42 - Spravovanie webovských stránok pre iných, poskytovanie prístupového času do počítačových báz dát.

(540)

## 12MOVE

(732) **Shell International Petroleum Company Limited**, Shell Centre, London SE1 7NA, GB;

(740) Žovicová Viera, Mgr., Bratislava, SK;

(210) 2690-99  
(220) 25.10.1999

7 (511) 3, 5, 8, 10, 11, 12, 16, 17, 18, 20, 21, 25, 26, 39, 42

(511) 3 - Lak na vlasy, pleťová voda po holení; spojivá (lepidlá) na kozmetické účely; špirála na riasy, maskara; kamenec (antiseptický prípravok); mandľový olej; mandľové mydlo; škrob na bielizeň; lesky na pery; mydlá; avivážne prípravky; kozmetické prípravky do kúpeľa; rúže; tampóny; vatové tyčinky na kozmetické účely; skrášľovacie masky (kozmetické prípravky); ústne vody nie na lekárske účely; laky na nechty; prípravky na líčenie; vlasové vody; farby na vlasy; prípravky na kučeravenie vlasov; umelé mihalnice; kolínske vody; farbivá na toaletné účely; kozmetické taštičky; kozmetické prípravky; vata na kozmetické účely; kozmetické ceruzky; kozmetické krémy; krémy na kožu; čistiace prípravky; prípravky na čistenie zubov; dezinfekčné mydlá; prípravky na odstránenie lakov; odfarbovače; odlakovače; depilačné prípravky; epiláčne prípravky; namáčacie prípravky; predpieracie prípravky; líčidlá; vazelína na kozmetické účely; peroxid vodíka na kozmetické účely; oleje na kozmetické účely; oleje na toaletné účely; čistiace mlieka na toaletné účely; čistiace mlieko na kozmetické účely; bieliace prípravky (na čistenie bielizne a šatstva); pracie prípravky; medicínálne mydlá; neutralizačné prípravky na trvalú vlnu; šampóny; voňavky; umelé nechty; kozmetické prípravky určené na starostlivosť o pleť; mydlá proti poteniu nôh; práškový mejkap; puder; dezodoračné mydlá; toaletné mydlá; obočenky; kozmetické farby; mydlá proti poteniu; mydlá s protipotivými účinkami; mandľové mlieko na kozmetické účely; dezodoranty na osobnú potrebu; zmäkčovadlá na bielizeň; obrúsky napustené pleťovými vodami; prípravky proti poteniu.

5 - Leukoplast; antiseptická vata; hygienické vložky; liečivé cukríky, pastilky; obklady (obväzy); vitamínové prípravky; obvázový materiál; dezinfekčné prípravky na hygienické účely; minerálne vody na liečenie; sušené mlieko (pre dojčatá); liečivé čaje; gáza na obväzovanie; gencián na farmaceutické účely; absorpčná vata; absorpčné

tampóny; repelenty proti hmyzu; jódová tinktúra; hygienické nohavičky; menštruačné nohavičky; zdravotné nohavičky; masti na farmaceutické účely; menštruačné vložky (tampóny); dámske vložky; obrúsky hygienické; prípravky proti poteniu nôh; lepiace náplasti na lekárske účely; mandľové mlieko na farmaceutické účely; liečivé kúpeľové soli; hygienické vložky; hygienické vložky pre inkontinentných pacientov.

8 - Manikúrové súpravy.

10 - Detské fľaše; zariadenia na hygienu a umývanie telesných dutín; detské cumle; uzávery na detské fľaše; cumlíky na detské fľaše.

11 - Elektrické ohrievače na detské fľaše.

12 - Kryty na detské kočíky.

16 - Toaletný papier, jednorazové detské plienky z papiera alebo celulózy; detské plienky z papiera a buničiny; papierové podbradníky; fólie z regenerovanej celulózy na balenie; papierové utierky na tvár; jednorazové detské plienkové nohavičky z papiera alebo buničiny; jednorazové plienkové nohavičky z papiera alebo buničiny; jednorazové detské plienky z papiera alebo buničiny.

17 - Vata na balenie (utesňovanie).

18 - Tašky na nosenie detí.

20 - Vysoké stoličky pre deti; chodúľky pre deti; detské ohrádky.

21 - Detské vaničky prenosné.

25 - Detské nohavičky; detské plienky textilné; detská výbavička.

26 - Popruhy na vedenie detí.

39 - Balenie tovaru.

42 - Darčekové balenie.

(540) **BABY CASH-HYGIÉNE**

(732) **UNIVERSAL TRADING SR, a. s.**, Viničné 209, 900 23 Viničné, SK;

(740) Holakovský Štefan, Ing., Bratislava, SK;

(210) 2707-99

(220) 26.10.1999

7 (511) 16, 35, 41

(511) 16 - Tlačoviny, noviny, časopisy, kalendáre.

35 - Reklamná činnosť.

41 - Vydateľská činnosť.

(540) **POĽOVNÍCKY KALENDÁR**

(732) **Stredoslovenské vydavateľstvo PLUS, a. s.**, Partizánska cesta 76, 974 01 Banská Bystrica, SK;

(210) 2763-99

(220) 29.10.1999

7 (511) 29, 30

(511) 29 - Polievky, prípravky a prísady na výrobu polievok.

30 - Instantné jedlá obsahujúce alebo pozostávajúce v podstate z cestovín.

(540) **OMÁČKOVÁ FANTÁZIA**

(732) **Knorr-Naehrmittel Aktiengesellschaft**, a company duly organized under the laws of Switzerland, Bahnhofstrasse 19, CH 8240 Thyngen, CH;

(740) Žovicová Viera, Mgr., Bratislava, SK;

(210) 2764-99

(220) 29.10.1999

7 (511) 1

(511) 1 - Riedidlá do lepidiel.

(540)



(732) **Henkel Slovensko, spol. s r. o.**, Záhradnícka 91, 821 08 Bratislava, SK;

(740) Dolanská Elena, RNDr., Bratislava, SK;

(210) 2765-99

(220) 29.10.1999

7 (511) 1

(511) 1 - Riedidlá do lepidiel.

(540)



(591) červená, čierna, biela, žltá

(732) **Henkel Slovensko, spol. s r. o.**, Záhradnícka 91, 821 08 Bratislava, SK;

(740) Dolanská Elena, RNDr., Bratislava, SK;

(210) 2766-99

(220) 29.10.1999

7 (511) 1, 16

(511) 1 - Lepidlá na priemyselné účely.

16 - Lepidlá na kancelárske účely a použitie v domácnosti.

(540)



(732) **Henkel Slovensko, spol. s r. o.**, Záhradnícka 91,  
821 08 Bratislava, SK;

(740) Dolanská Elena, RNDr., Bratislava, SK;

(210) 2767-99

(220) 29.10.1999

7 (511) 1, 16

(511) 1 - Lepidlá na priemyselné účely.

16 - Lepidlá na kancelárske účely a použitie v do-  
mácnosti.

(540)



(591) červená, čierna, biela, zelená

(732) **Henkel Slovensko, spol. s r. o.**, Záhradnícka 91,  
821 08 Bratislava, SK;

(740) Dolanská Elena, RNDr., Bratislava, SK;

(210) 2768-99

(220) 29.10.1999

7 (511) 1, 16

(511) 1 - Lepidlá na priemyselné účely.

16 - Lepidlá na kancelárske účely a použitie v do-  
mácnosti.

(540)



(732) **Henkel Slovensko, spol. s r. o.**, Záhradnícka 91,  
821 08 Bratislava, SK;

(740) Dolanská Elena, RNDr., Bratislava, SK;

(210) 2769-99

(220) 29.10.1999

7 (511) 1, 16

(511) 1 - Lepidlá na priemyselné účely.

16 - Lepidlá na kancelárske účely a použitie v do-  
mácnosti.

(540)



(591) červená, čierna, biela, modrá

(732) **Henkel Slovensko, spol. s r. o.**, Záhradnícka 91,  
821 08 Bratislava, SK;

(740) Dolanská Elena, RNDr., Bratislava, SK;

(210) 2770-99

(220) 29.10.1999

7 (511) 1, 16

(511) 1 - Lepidlá na priemyselné účely.

16 - Lepidlá na kancelárske účely a použitie v do-  
mácnosti.

(540)



(732) **Henkel Slovensko, spol. s r. o.**, Záhradnícka 91,  
821 08 Bratislava, SK;

(740) Dolanská Elena, RNDr., Bratislava, SK;

(210) 2771-99

(220) 29.10.1999

7 (511) 1, 16

(511) 1 - Lepidlá na priemyselné účely.

16 - Lepidlá na kancelárske účely a použitie v do-  
mácnosti.

(540)



(591) červená, čierna, biela, fialovočervená  
 (732) **Henkel Slovensko, spol. s r. o.**, Záhradnícka 91,  
 821 08 Bratislava, SK;  
 (740) Dolanská Elena, RNDr., Bratislava, SK;

(210) 2803-99  
 (220) 03.11.1999  
 7 (511) 11, 17, 19, 21, 27, 35  
 (511) 11 - Tvarovky na rúry.

17 - Plničky dilatačných spojov; plastové fólie nie ako obalovací materiál; hadice s výnimkou kovových; izolačné hmoty zabraňujúce sálanu tepla; izolačné materiály; plastické hmoty, polotovary; podkladové materiály z gumených a plastových; rúry (ohybné) s výnimkou kovových; materiály na zabránenie tepelnej radiácie; tepelné izolanty (nevodivé materiály); materiály zabraňujúce vyžarovaniu tepla; tesnenia; tesniace alebo vypchávkové materiály z gumených alebo plastových; izolačné látky proti vlhkosti; vypchávkové materiály z gumených a plastových, zvukovo-izolačné materiály.

19 - Mriežky s výnimkou kovových; obloženie s výnimkou kovového (stavebníctvo); stavebný materiál s výnimkou kovového.

21 - Umelé podklady.

27 - Izolačné podlahové krytiny.

35 - Poradenstvo v obchodnej činnosti.

(540)

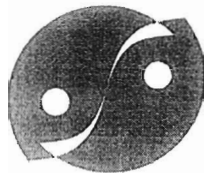

**SLOVAKOR INDUSTRY**

(732) **SLOVAKOR INDUSTRY, a. s.**, Hviezdoslavovo nám. 20, 811 02 Bratislava, SK;

(210) 2852-99  
 (220) 10.11.1999  
 7 (511) 5  
 (511) 5 - Farmaceutické prípravky a látky.

(540)

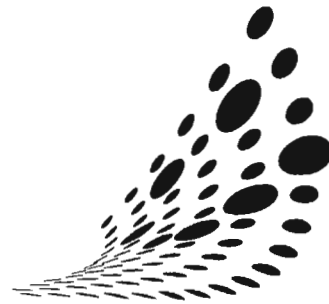

(732) **ASTRA AKTIEBOLAG**, Västra Mälarehamnen 9, S-151 85 Södertälje, SE;

(740) Žovicová Viera, Mgr., Bratislava, SK;

(210) 2870-99  
 (220) 12.11.1999  
 7 (511) 5, 10

(511) 5 - Farmaceutické, zverolekárske a zdravotnícke výrobky; dietetické výrobky prispôsobené na lekárske účely, potraviny pre deti; náplasti, obväzový materiál; hmoty na plombovanie zubov a na zubné odtlačky; dezinfekčné prostriedky; infúzne a dialyzačné roztoky.

10 - Prístroje a nástroje chirurgické, zubné a zverolekárske, umelé údy, oči a zuby; ortopedické potreby; materiál na zošívanie rán; nádoby na infúzne a dialyzačné roztoky; čisti a príslušenstvo (patriace do tejto triedy) uvedeného tovaru.

(540) **CLEAR-FLEX**

(732) **Baxter Biotech Technology S. a. r. l.**, Route de Pierre-a-Bot 111, Neuchatel, CH;

(740) Hörmannová Zuzana, Ing., Bratislava, SK;

(210) 2874-99  
 (220) 12.11.1999  
 7 (511) 3, 35, 39

(511) 3 - Bieliace prípravky a iné látky na čistenie bielizne a šatstva, čistiace prípravky, leštiace prípravky, pracie prípravky, brúsne prípravky, mydlá, voňavkárske výrobky, oleje do parfumov a vôní, oleje na toaletné účely, oleje na kozmetické účely, éterické esenciálne oleje, kozmetické prípravky, vlasové vody, prípravky na čistenie zubov, bieliace prípravky na kozmetické účely.

35 - Poradenstvo v oblasti obchodnej činnosti zamerané na oblečenie a prípravky na osobnú hygienu a starostlivosť o ľudské telo, pomoc pri riadení obchodných aktivít v oblasti uvedených tovarov.

39 - Distribúcia oblečenia a prípravkov na osobnú hygienu a starostlivosť o ľudské telo na dobierku prostredníctvom poštových objednávok z katalógov.

(540) **VICTORIA'S SECRET**

(732) **V Secret Catalogue, Inc.**, a Delaware corporation, 1105 North Market Street, Wilmington, Delaware 19801, US;

(740) Guniš Jaroslav, Mgr., Bratislava, SK;

(210) 2875-99  
(220) 12.11.1999

7 (511) 34

(511) 34 - Cigary, cigarety balené v tabakovom liste, cigarety, byliny a prísady do tabaku na fajčenie, tabak, zapalovače pre fajčiarov, popolníky (nie z drahých kovov), puzdrá na tabak, cigaretové špičky a cigaretové držiaky (nie z drahých kovov), cigaretové a cigarové puzdrá (nie z drahých kovov), zápalky, obaly na zápalky (nie z drahých kovov), cigaretové filtre.

(540)

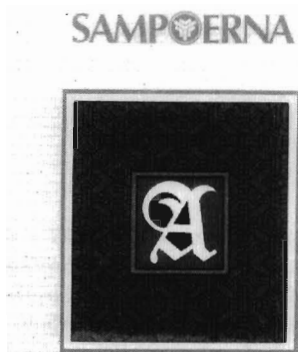

(591) červená, biela, čierna, zlatá

(732) **P. T HANJAYA MANDALA SAMPOERNA Tbk.**, Jalan Rungkut Industri Raya 18, Surabaya-60293, ID;

(740) Patentservis Bratislava, a. s., Bratislava, SK;

(210) 2879-99  
(220) 12.11.1999

7 (511) 33, 35

(511) 33 - Víno, aperitívy, likéry.

35 - Poradenstvo a sprostredkovanie obchodu s uvedenými tovarmi.

(540)



(591) červená, zelená, biela, čierna

(732) **VINKOM, s. r. o.**, Bitúnková 10, 940 01 Nové Zámky, SK;

(740) Holoubková Mária, Ing., Bratislava, SK;

(210) 2880-99  
(220) 12.11.1999

7 (511) 33, 35

(511) 33 - Víno, aperitívy, likéry.

35 - Poradenstvo a sprostredkovanie obchodu s uvedenými tovarmi.

(540)



(591) zelená, biela, tmavomodrá, čierna, vínovočervená

(732) **VINKOM, s. r. o.**, Bitúnková 10, 940 01 Nové Zámky, SK;

(740) Holoubková Mária, Ing., Bratislava, SK;

(210) 2881-99  
(220) 12.11.1999

7 (511) 1, 9

(511) 1 - Chemikálie pre priemysel a vedu.

9 - Nástroje na vedecký výskum na použitie v laboratóriách.

(540) **SEPARCOL**

(732) **Ústav polymérov SAV**, Dúbravská 9, 842 36 Bratislava, SK;

(210) 2882-99  
(220) 15.11.1999

7 (511) 9

(511) 9 - Elektronické počítače, počítačový hardvér a počítačový softvér, počítačové periférie, bezdrôtové a mobilné komunikačné zariadenia, počítačové spojovacie panely a konektory na spojenie s počítačovými perifériami, pamäte a IC karty, všetko v triede 9.

(540) **NEC VERSA**

(732) **NEC CORPORATION**, 7-1, Shiba 5-chome, Minato-ku, Tokyo, JP;

(740) Bušová Eva, JUDr., Bratislava, SK;

- (210) 2883-99  
(220) 15.11.1999  
7 (511) 9  
(511) 9 - Elektronické počítače, počítačový hardvér a počítačový softvér, počítačové periférie, bezdrôtové a mobilné komunikačné zariadenia, počítačové spojovacie panely a konektory na spojenie s počítačovými perifériami, pamäte a IC karty, všetko v triede 9.  
(540) **VERSA**  
(732) **NEC CORPORATION**, 7-1, Shiba 5-chome, Minato-ku, Tokyo, JP;  
(740) Bušová Eva, JUDr., Bratislava, SK;

- (210) 2885-99  
(220) 15.11.1999  
7 (511) 19  
(511) 19 - Trvalo montované typy bazénov v triede 19.  
(540) **PACIFIC POOLS**  
(732) **Cookson Plastic Molding Corp.**, 787 Watervliet Shaker Road, Latham, New York 12110, US;  
(740) Rott, Růžička & Guttman, v. o. s., Bratislava, SK;

- (210) 2887-99  
(220) 15.11.1999  
7 (511) 9  
(511) 9 - Prístroje a nástroje elektrické, fotografické, kinematografické, optické, prístroje na nahrávanie, prenos a reprodukciu zvuku alebo obrazu, magnetické nosiče údajov, registračné pokladnice, počítačové stroje, zariadenia na spracovanie údajov a počítače, predajné automaty a mechanizmy prístrojov uvádzaných do činnosti vhođením mince, prístroje a nástroje na meranie a váženie, signalizačné, kontrolné, záchranné a vedecké, hasiace prístroje.  
(540)

**KORA**

- (551) kolektívna  
Zoznam členov združenia:  
Jančo Juraj, Hutnícka 6, Košice, SK; Baňas Peter, Petzvalova 15, Košice, SK;  
(732) **KORA združenie**, Jazerná 5, 040 12 Košice, SK;

- (210) 2889-99  
(220) 15.11.1999  
7 (511) 9, 16, 41  
(511) 9 - Média a zariadenia so vzdelávacím obsahom, s obsahom výučby jazykov a cestovania vrátane, bez obmedzenia audiokaziet, videopások, CD-ROM, DVD, počítačových diskiet a softvéru.  
16 - Tlačené publikácie týkajúce sa vzdelávania, výučby jazykov a cestovania.  
41 - Vzdelávacie služby týkajúce sa výučby jazykov a školenia v oblasti kultúry.  
(540) **BERLITZ KIDS**

- (732) **Berlitz Investment Corporation**, 300 Delaware Avenue, Suite 501, Wilmington, Delaware 19801-1622, US;  
(740) Žovicová Viera, Mgr., Bratislava, SK;

- (210) 2890-99  
(220) 15.11.1999  
7 (511) 5, 30, 32  
(511) 5 - Výrobky dietetické pre deti a chorých, chemické prípravky na lekárske účely, liečebná kozmetika na báze prírodných látok, liečivé kúpeľné výrobky, liečebné prípravky do kúpeľa, liečebné rastliny a výrobky z nich, liečivé rastliny a výrobky z nich, vitamínové prípravky, produkty viniča na lekárske účely, multivitamíny, multiminerály, zmesi uvedených látok a prípravkov, prísady do jedla dietetické, posilňujúce a povzbudzujúce potraviny s liečivými účinkami, energeticko-výživné požívatiný na liečebné účely.  
30 - Prísady do jedla, želatíny na potravinárske účely, posilňujúce a povzbudzujúce potraviny, energeticko-výživné požívatiný.  
32 - Dietetické nápoje light, posilňujúce a povzbudzujúce nápoje.  
(540) **UNIMED HEALTH Spectrum Junior**  
(732) **UNIMED HEALTH LIMITED**, 3 Demetri Liperti street, Kotsapa Building, 3rd floor, flat 301, Limassol 3090, CY;  
(740) Suchoňová Katarína, JUDr., Banská Bystrica, SK;

- (210) 2891-99  
(220) 15.11.1999  
7 (511) 5, 30, 32  
(511) 5 - Výrobky dietetické pre deti a chorých, chemické prípravky na lekárske účely, liečebná kozmetika na báze prírodných látok, liečivé kúpeľné výrobky, liečebné prípravky do kúpeľa, liečebné rastliny a výrobky z nich, liečivé rastliny a výrobky z nich, vitamínové prípravky, produkty viniča na lekárske účely, multivitamíny, multiminerály, zmesi uvedených látok a prípravkov, prísady do jedla dietetické, posilňujúce a povzbudzujúce potraviny s liečivými účinkami, energeticko-výživné požívatiný na liečebné účely.  
30 - Prísady do jedla, želatíny na potravinárske účely, posilňujúce a povzbudzujúce potraviny, energeticko-výživné požívatiný.  
32 - Dietetické nápoje light, posilňujúce a povzbudzujúce nápoje.  
(540)

**Spectrum** UNIMED HEALTH  
**Junior**

- (732) **UNIMED HEALTH LIMITED**, 3 Demetri Liperti street, Kotsapa Building, 3rd floor, flat 301, Limassol 3090, CY;  
(740) Suchoňová Katarína, JUDr., Banská Bystrica, SK;

- (210) 2897-99  
(220) 15.11.1999
- 7 (511) 6, 9, 16, 36, 37, 38, 39, 40, 41, 42
- (511) 6 - Príručné kovové pokladnice; bezpečnostné schránky; pancierové plechy; bezpečnostné pokladničky; pancierové platne.
- 9 - Stroje na počítanie a triedenie peňazí; mechanizmy na mincové zariadenia; detektory na zisťovanie falšných mincí; hologramy; elektrické zariadenia proti krádeži; kontrolné pokladnice; registračné pokladnice.
- 16 - Puzdrá na šekové knižky; noviny; časopisy (periodiká).
- 36 - Služby na využívanie dôchodkových fondov; finančné záruky; prenájom kancelárskych priestorov; vydávanie kreditných kariet; poistenie proti nehodám; platenie na splátky; poisťno-technické služby (štatistika); prenájom nehnuteľností; úverové ústavy, úverové banky; realitné kancelárie; sprostredkovatelia nehnuteľností; kancelárie zaoberajúce sa inkasovaním pohľadávok; sprostredkovanie poistenia; colné služby; uzatváranie poisťiek; bankovníctvo; oceňovanie nehnuteľností; organizovanie dobročinných zbierok; zbieranie peňazí na dobročinné účely; dôchodkové fondy; investovanie kapitálu; kaucie, záruky, garancie; zmenárenské služby; vydávanie cestovných šekov; klíring (zúčtovávanie vzájomných pohľadávok záväzkov - bezhotovostné platenie); zúčtovacie banky vykonávajúce bezhotovostné operácie; úschovné služby, úschova v bezpečnostných schránkach; organizovanie zbierok; pôžičky (financovanie); odhady a oceňovanie (daňové); finančné odhady a oceňovanie (poisťovníctvo, bankovníctvo, nehnuteľnosti); služby v oblasti konateľstva, zastupiteľstva; správcovstva; finančnictva; finančné riadenie; záručná pôžička; prevádzkovanie záložne; správa nehnuteľností; vedenie nájomných domov; uzatváranie poisťiek proti požiaru; prenájom bytov; prenájom fariem; organizovanie lotérií; zdravotné poistenie; poistenie pri námornej preprave; hypotéky (poskytovanie pôžičiek); sporiteľne; nákup na splátky (financovanie); burzové makléřstvo; sprostredkovanie záruk; poisťky životné; ubytovacie kancelárie (byty); analýzy finančné; oceňovanie starožitností; oceňovanie umeleckých diel; overovanie šekov; finančné poradenstvo; finančné konzultačné služby; konzultačné služby v oblasti poisťovníctva; poradenstvo v oblasti poistenia; úverové karty (služby); elektronický prevod kapitálu; platobné prevody vykonávané elektronicky; finančné informácie; informácie o poistení; oceňovanie šperkov; oceňovanie alebo odhadovanie numizmatických zbierok; oceňovanie mincí; inkasovanie nájomného; oceňovanie známk; vydávanie cenín; vydávanie cenných papierov; úschova cenností; kurzové záznamy na burze.
- 37 - Montáž, údržba a opravy počítačov; výroba umelého snehu; opravy fotografických prístrojov; inštalovanie a opravy elektrických spotrebičov; údržba a opravy lietadiel; čistenie interiérov; montáž, údržba a opravy kancelárskych strojov a zariadení; inštalácia a opravy požiarnych hlásičov; inštalácia a opravy poplašných systémov proti vlámaniu; údržba a opravy trezorov; prenájom stavebných strojov a zariadení; výstavba lodí; oprava šatstva; oprava obuvi; údržba a opravy bezpečnostných schránok; inštalácia a opravy klimatizačných zariadení; dozor nad stavbami; demolácia budov; maľovanie a opravy reklamných tabúl; prenájom bagrov a rýpadiel; oprava hodín; budovanie závodov a tovární; izolovanie stavieb; umývanie dopravných prostriedkov; murárstvo; reštaurovanie nábytku; výstavba a údržba ropovodov; tapetovanie; klampiarstvo a inštalatérstvo; protektorovanie pneumatík, autoopravovne; autoservisy; údržba automobilov; čistenie automobilov; opravy automobilov; stavebné informácie.
- 38 - Komunikácia prostredníctvom optických káblov; prenájom kopirovacích prístrojov; prenájom modemov; prenájom telefónov; prenos signálu pomocou satelitu; posielanie telegramov; rozhlasové vysielanie; posielanie správ; televízne vysielanie; telegrafné služby; telefonické služby; telefonická komunikácia; informačné kancelárie; tlačové kancelárie; vysielanie káblovej televízie; komunikácia mobilnými telefónmi; počítačová komunikácia; komunikácia počítačovými terminálmi; prenosy správ alebo obrázkov pomocou počítačov; elektronická pošta; prenosy správ faxmi; prenájom prístrojov na prenos správ.
- 39 - Distribúcia energie; prenájom pretekárskych vozidiel; služby pri zaobstarávaní víz; turistické kancelárie s výnimkou kancelárií poskytujúcich rezerváciu hotelového ubytovania; vzdušná doprava; vlečenie alebo ťahanie dopravných prostriedkov pri poruchách; prenájom automobilov; automobilová preprava; autobusová doprava; služby poskytované výletnými loďami; nákladná kamiónová doprava; dovoz, doprava; železničná preprava; doručovanie balíkov; balenie tovaru; doručovanie tovaru; skladovanie tovaru; rozvod elektriny; služby parkovania automobilov; skladovanie; prenájom skladisk; prenájom skladov; riečna doprava; prenájom; prenájom garáží; preprava ropovodom; prenájom miesta na parkovanie; prenájom vozidiel; prenájom nákladných vozňov; lodná doprava; organizovanie ciest; organizovanie exkurzií; organizovanie výletov; záchranné služby; taxislužba; prepravné služby; námorná preprava; preprava cenností; doprava pancierovými vozidlami; preprava cenností; preprava a skladovanie odpadu; sťahovanie; sprostredkovanie prenájmu lodí; sprostredkovanie prepravy; kuriérne služby (dokumentov alebo tovaru); informácie o doprave; rezervácia zájazdov; doručovacie služby, kuriérske služby; doručovanie novín a časopisov.
- 40 - Výroba energie; spracovanie kinematografických filmov; dámske krajčírstvo; tlačenie vzorov; pánske krajčírstvo; konzervovanie potravín a nápojov; recyklácia odpadu; zhromažďovanie materiálov pre tretie osoby; kreslenie, rysovanie laserom; fototlač; spracovanie ropy; spracovanie odpadu.
- 41 - Organizovanie plesov; organizovanie predstavení - manažérske služby, organizovanie súťaží krásy; prenájom tenisových kurtov; prevádzkovanie priestorov s hracími automatmi; akadémie;

(442) 14.08.2000  
(732) **Smolík Pavel**, Dolní 374, 687 22 Ostrožská Nová Ves, CZ;  
(740) Juran Svetozár, JUDr., Bratislava, SK;

---

(111) **192 976**  
(151) 16.11.2000  
(180) 05.03.2009  
(210) 556-99  
(220) 05.03.1999  
(442) 14.08.2000  
(732) **VARIG S. A. VIAÇÃO AÉREA RIO GRANDENSE**, Rua 18 de Novembro, 800, Porto Alegre, Rio Grande do Sul, BR;  
(740) Rott, Růžička & Guttman, v. o. s., Bratislava, SK;

---

(111) **192 977**  
(151) 16.11.2000  
(180) 05.03.2009  
(210) 557-99  
(220) 05.03.1999  
(442) 14.08.2000  
(732) **Safina, a. s.**, Vestec u Prahy, 252 42 Jesenice, CZ;  
(740) Rott, Růžička & Guttman, v. o. s., Bratislava, SK;

---

(111) **192 978**  
(151) 16.11.2000  
(180) 05.03.2009  
(210) 558-99  
(220) 05.03.1999  
(442) 14.08.2000  
(732) **STER-KINEKOR EUROPE LIMITED**, a Jersey company, La Motte Chambers, St. Helier, Jersey, Channel Islands, GB;  
(740) Patentservis Bratislava, a. s., Bratislava, SK;

---

(111) **192 979**  
(151) 16.11.2000  
(180) 05.03.2009  
(210) 559-99  
(220) 05.03.1999  
(442) 14.08.2000  
(732) **STER-KINEKOR EUROPE LIMITED**, a Jersey company, La Motte Chambers, St. Helier, Jersey, Channel Islands, GB;  
(740) Patentservis Bratislava, a. s., Bratislava, SK;

---

(111) **192 980**  
(151) 16.11.2000  
(180) 05.03.2009  
(210) 572-99  
(220) 05.03.1999  
(442) 14.08.2000  
(732) **RIUNIONE ADRIATICA DI SICURTA' S. p. A.**, Corso Italia 23, Milan, IT;  
(740) Patentservis Bratislava, a. s., Bratislava, SK;

---

(111) **192 981**  
(151) 16.11.2000  
(180) 08.03.2009  
(210) 575-99  
(220) 08.03.1999  
(442) 14.08.2000  
(732) **INTERMEDIA COSMETICS, s. r. o.**, Južná trieda 82, 042 32 Košice, SK;

---

(111) **192 982**  
(151) 16.11.2000  
(180) 08.03.2009  
(210) 576-99  
(220) 08.03.1999  
(442) 14.08.2000  
(732) **Šofranko Ján - NÁPOJE**, Široké 23, 082 37 Široké, SK;

---

(111) **192 983**  
(151) 16.11.2000  
(180) 08.03.2009  
(210) 577-99  
(220) 08.03.1999  
(442) 14.08.2000  
(732) **Kovács Ladislav**, Farského 16, 821 09 Bratislava, SK;  
(740) Guniš Jaroslav, Mgr., Bratislava, SK;

---

(111) **192 984**  
(151) 16.11.2000  
(180) 08.03.2009  
(210) 578-99  
(220) 08.03.1999  
(310) 140052  
(320) 12.02.1999  
(330) CZ  
(442) 14.08.2000  
(732) **Brněnské veletrhy a výstavy, a. s.**, Výstaviště 1, 647 00 Brno, CZ;  
(740) Litvákova Edita, Ing., Ivanka pri Dunaji, SK;

---

(111) **192 985**  
(151) 16.11.2000  
(180) 08.03.2009  
(210) 579-99  
(220) 08.03.1999  
(442) 14.08.2000  
(732) **HUNG-EXPO-TRANS, spol. s r. o.**, Drevená 766/1, 924 00 Galanta, SK;  
(740) Litvákova Edita, Ing., Ivanka pri Dunaji, SK;

---

(111) **192 986**  
(151) 16.11.2000  
(180) 08.03.2009  
(210) 580-99  
(220) 08.03.1999  
(442) 14.08.2000



zábavné parky; služby v oblasti estrády; filmové štúdiá; cirkusy; vydávanie textov s výnimkou reklamných alebo náborových; výcvik; filmová tvorba; služby agentúry sprostredkovávajúce divadelných, koncertných a varietných umelcov; tvorba rozhlasových a televíznych programov; koncertné siene, sály; divadelné predstavenia; televízna zábava; prevádzkovanie športových zariadení; umelecké módné agentúry; prevádzkovanie kasín; výchovno-zábavné klubové služby; organizovanie a vedenie kongresov; služby diskoték, informácie o výchove a vzdelávaní; organizovanie kultúrnych alebo vzdelávacích výstav; hranie o peniaze; prevádzkovanie golfových ihrísk; organizovanie živých vystúpení; živé predstavenie; prevádzkovanie kinosál; organizovanie športových súťaží; služby nahrávacích štúdií; informácie o možnostiach rekreácie; prenájom štadiónov; organizovanie a vedenie seminárov; služby kempingov, tvorba videofilmov; penzionáty.

42 - Motelové služby; psychologické služby; sprevádzanie osôb ( eskortovanie); detektívne kancelárie; prevádzkovanie hotelového ubytovania; ubytovacie kancelárie (hotely, penzióny); analýzy výťažnosti ropných polí; zásobovanie; architektúra; domovy dôchodcov; poručníctvo; spravovanie autorských práv; verejné kúpele; salóny krásy; zdravotné strediská; využívanie patentov; redakčné služby; kaviarne; jedálne a závodné jedálne; poskytovanie prechodného ubytovania; služby v oblasti chémie; otváranie bezpečnostných zámok; architektonické poradenstvo; profesionálne poradenstvo s výnimkou obchodného alebo podnikateľského; technický prieskum; sanatória; priemyselný dizajn; darčekové balenie; pátranie po stratených osobách; prenájom predajných automatov; projektová činnosť, štúdie technických projektov; expertízy; prevádzkovanie výstav; penzióny; inžinierska činnosť; hotelierske služby; prenájom počítačov; informácie o móde; počítačové programovanie; pomoc pri výbere povolania; psychologické testovanie s cieľom výberu; reštaurácie; reportérske služby; bufety; poradenstvo v oblasti bezpečnosti; barové služby; tvorba softvéru; výroba softvéru; aktualizovanie, inštalácia a spúšťanie počítačových programov; poradenské služby v oblasti počítačového hardvéru; módný dizajn; grafický dizajn; umelecký dizajn; prenájom prístupového času k počítačovým bázam dát; prenájom počítačového softvéru; vývoj a výskum nových výrobkov; nahrávanie videopások; poradenstvo v oblasti priemyselných práv.

(540) **KONTINUITA**

(732) **KONTINUITA - Slovenská životná poisťovňa, a. s.,** Dr. Vl. Clementisa 10, 826 02 Bratislava, SK;

(740) Holakovský Štefan, Ing., Bratislava, SK;

(210) 2898-99

(220) 15.11.1999

7 (511) 5, 29, 30, 32

(511) 5 - Diétne potraviny, potraviny pre deti, byliny na lekárske účely, bylinkové nápoje, byliny miešané

a koncentrované, tymianový olej, ricínový olej, klinčekový olej, mentolový olej, kamilková esencia, tymianová esencia, morušovníkový sirup, mandľovníkový olej, čaje na chudnutie a ginsengový čaj.

29 - Mäso, ryby, hydina a zverina, mäsové výtlačky; konzervované, sušené a tepelne spracované ovocie a zelenina; mäsové, rybacie, ovocné a zeleninové rôsoly; džemy, vajcia, mlieko a mliečne výrobky, a to maslo, syry, krémy, jogurty, práškové mlieko na potravinárske účely; jedlé oleje a tuky; šalátové dressingy; konzervované mäso, ryby, ovocie a zelenina.

30 - Káva, čaj, kakao, cukor, ryža, tapioka, ságo, kávovinové náhradky; múka a obilné výrobky (okrem potravín pre zvieratá); chlieb, cukrárske pečivo a cukrovinky; zmrzlina, med, melasa; droždie, prášok do pečiva; jedlá soľ; horčica; ocot, omáčky (okrem šalátových dressingov); korenie; ľad.

32 - Pivo; minerálne a sytené vody a iné nealkoholické nápoje, ovocné nápoje a ovocné šťavy; sirupy a iné prípravky na výrobu nápojov.

(540)



(732) **Yadex Export-Import und Spedition GmbH,** Hanauer Landstr. 423 A, 60314 Frankfurt am Main, DE;

(740) Mešková Viera, Ing., Bratislava, SK;

(210) 2899-99

(220) 16.11.1999

7 (511) 5

(511) 5 - Farmaceutické, zverolekárske prípravky, najmä anti - bakteriálne prípravky pre hovädzí dobytok a prasce, zdravotnícke prípravky; diétetické látky prispôbosené na lekárske účely, potrava pre dojčatá; náplasti, obvazový materiál; hmoty na plombovanie zubov a zubné vosky; dezinfekčné prostriedky; prípravky na ničenie hmyzu; fungicídy, herbicídy.

(540)



(732) **Pfizer Inc.,** Delaware corporation, 235 East 42nd Street, New York, New York, US;

(740) Bušová Eva, JUDr., Bratislava, SK;

(210) 2900-99  
 (220) 16.11.1999  
 7 (511) 7, 9, 12  
 (511) 7 - Snehové pluhy; poľnohospodárske stroje; výťahy; pásové dopravníky; kladkostroje; zdvíhacie zariadenia; cestné stroje; dopravníky ako stroje; navijaky; stroje a zariadenia pre poľnohospodárstvo a lesníctvo.  
 9 - Výťahové zariadenia; záchranné zariadenia.  
 12 - Dvojkoľosové ručné vozíky; vlečné vozidlá, ťahače; traktory; motory do pozemných vozidiel; hnacie motory do pozemných vozidiel; vojenské vozidlá; lyžiarske vleky; zariadenia lanovej dráhy; lanovky; dopravné prostriedky na pohyb po zemi, vode, vzduchu a koľajniciach; prevodovky do pozemných vozidiel.

(540) **LESAN**

(732) **COMI, spol. s r. o.**, Chotčanská 2, 091 01 Stropkov, SK;  
 (740) Beleščák Ladislav, Ing., Piešťany, SK;

(210) 2901-99  
 (220) 16.11.1999  
 7 (511) 9  
 (511) 9 - Kontaktné šošovky.

(540) **PERMAFLEX**

(732) **WESLEY JESSEN CORPORATION**, 333 East Howard Avenue, Des Plaines, Illinois 60018, US;  
 (740) Fajnorová Mária, Ing., Bratislava, SK;

(210) 2902-99  
 (220) 16.11.1999  
 7 (511) 9  
 (511) 9 - Kontaktné šošovky.

(540) **GENTLE TOUCH**

(732) **WESLEY JESSEN CORPORATION**, 333 East Howard Avenue, Des Plaines, Illinois 60018, US;  
 (740) Fajnorová Mária, Ing., Bratislava, SK;

(210) 2903-99  
 (220) 16.11.1999  
 7 (511) 9  
 (511) 9 - Kontaktné šošovky.

(540) **COLORBLEND**

(732) **WESLEY JESSEN CORPORATION**, 333 East Howard Avenue, Des Plaines, Illinois 60018, US;  
 (740) Fajnorová Mária, Ing., Bratislava, SK;

(210) 2904-99  
 (220) 16.11.1999  
 7 (511) 9  
 (511) 9 - Kontaktné šošovky.

(540) **HYDROCURVE**

(732) **WESLEY JESSEN CORPORATION**, 333 East Howard Avenue, Des Plaines, Illinois 60018, US;  
 (740) Fajnorová Mária, Ing., Bratislava, SK;

(210) 2905-99  
 (220) 17.11.1999  
 7 (511) 1, 17, 19  
 (511) 1 - Chemické výrobky pre priemysel, vedu a poľnohospodárstvo.  
 17 - Syntetické živice (polotovary).  
 19 - Stavebný materiál a panely s výnimkou kovového; betón a materiál na jeho výrobu; živice.  
 (540) **ISTAVAD**  
 (732) **ISTROCHEM, a. s.**, Nobelova 34, 836 05 Bratislava, SK;  
 (740) Litváková Edita, Ing., Ivanka pri Dunaji, SK;

(210) 2906-99  
 (220) 17.11.1999  
 7 (511) 18, 25, 26  
 (511) 18 - Usne, koženky a výrobky z týchto materiálov nezahrnuté v iných triedach; koža; surové kože; kufre a cestovné tašky; daždníky, slnečníky a vychádzkové palice; biče, postroje a sedlárske výrobky.  
 25 - Odevy, obuv a pokrývky hlavy.  
 26 - Čipky a výšivky, stužky a šnúry; gombíky, háčiky a očka, špendlíky a ihly; umelé kvety.  
 (540)



(732) **Philip Morris Products Inc.**, a Virginia corporation, 3601 Commerce Road, Richmond, Virginia 23234, US;  
 (740) Bušová Eva, JUDr., Bratislava, SK;

(210) 2908-99  
 (220) 17.11.1999  
 7 (511) 9, 38, 41, 42  
 (511) 9 - Magnetické nosiče údajov, záznamové disky.  
 38 - Televízne vysielanie, informačné kancelárie, tlačové kancelárie.  
 41 - Činnosť v oblasti kultúry, športu, zábavy a vzdelávania, tvorba a výroba televíznych programov, výroba audiovizuálnych programov, výroba videofilmov, televízna zábava, organizovanie kultúrnych, športových, vzdelávacích a zábavných podujatí, prenájom a požičiavanie nahrávacích a premietacích zariadení, osvetľovacích zariadení, dekorácií, filmov, videopások, filmová tvorba, činnosť filmových štúdií, zhromažďovanie a poskytovanie informácií v oblasti kultúry, športu, zábavy a vzdelávania, poskytovanie klubových služieb (výchovno-zábavných), organizovanie a ve-

denie koncertov, plesov, súťaží krásy, športových, vedomostných a zábavných súťaží, výstav na vzdelávacie a kultúrne účely, konferencií, školení, živých vystúpení, večierkov, služby nahrávacích štúdií, vydateľská činnosť.

42 - Zhromažďovanie a poskytovanie informácií o móde, meteorologické informácie a predpovede počasia, odborné poradenstvo s výnimkou obchodného, redakčné služby, reportérske služby, spravodajské služby.

(540) **POLYGÓN**

(732) **WN DANUBIUS FILM, spol. s r. o.**, Chalupkova 7, 811 09 Bratislava, SK;

(210) 2909-99

(220) 17.11.1999

7 (511) 9, 38, 41, 42

(511) 9 - Magnetické nosiče údajov, záznamové disky.  
38 - Televízne vysielanie, informačné kancelárie, tlačové kancelárie.

41 - Činnosť v oblasti kultúry, športu, zábavy a vzdelávania, tvorba a výroba televíznych programov, výroba audiovizuálnych programov, výroba videofilmov, televízna zábava, organizovanie kultúrnych, športových, vzdelávacích a zábavných podujatí, prenájom a požičiavanie nahrávacích a premietacích zariadení, osvetľovacích zariadení, dekorácií, filmov, videopások, filmová tvorba, činnosť filmových štúdií, zhromažďovanie a poskytovanie informácií v oblasti kultúry, športu, zábavy a vzdelávania, poskytovanie klubových služieb (výchovno-zábavných), organizovanie a vedenie koncertov, plesov, súťaží krásy, športových, vedomostných a zábavných súťaží, výstav na vzdelávacie a kultúrne účely, konferencií, školení, živých vystúpení, večierkov, služby nahrávacích štúdií, vydateľská činnosť.

42 - Zhromažďovanie a poskytovanie informácií o móde, meteorologické informácie a predpovede počasia, odborné poradenstvo s výnimkou obchodného, redakčné služby, reportérske služby, spravodajské služby.

(540) **GENERATION X**

(732) **WN DANUBIUS FILM, spol. s r. o.**, Chalupkova 7, 811 09 Bratislava, SK;

(210) 2910-99

(220) 17.11.1999

7 (511) 9, 38, 41, 42

(511) 9 - Magnetické nosiče údajov, záznamové disky.  
38 - Televízne vysielanie, informačné kancelárie, tlačové kancelárie.

41 - Činnosť v oblasti kultúry, športu, zábavy a vzdelávania, tvorba a výroba televíznych programov, výroba audiovizuálnych programov, výroba videofilmov, televízna zábava, organizovanie kultúrnych, športových, vzdelávacích a zábavných podujatí, prenájom a požičiavanie nahrávacích a premietacích zariadení, osvetľovacích zariadení, dekorácií, filmov, videopások, filmová tvorba, činnosť filmových štúdií, zhromažďovanie a poskytovanie informácií v oblasti kultúry, športu, zá-

bavy a vzdelávania, poskytovanie klubových služieb (výchovno-zábavných), organizovanie a vedenie koncertov, plesov, súťaží krásy, športových, vedomostných a zábavných súťaží, výstav na vzdelávacie a kultúrne účely, konferencií, školení, živých vystúpení, večierkov, služby nahrávacích štúdií, vydateľská činnosť.

42 - Zhromažďovanie a poskytovanie informácií o móde, meteorologické informácie a predpovede počasia, odborné poradenstvo s výnimkou obchodného, redakčné služby, reportérske služby, spravodajské služby.

(540) **ZÁHRADA LUNA**

(732) **WN DANUBIUS FILM, spol. s r. o.**, Chalupkova 7, 811 09 Bratislava, SK;

(210) 2911-99

(220) 17.11.1999

7 (511) 9, 38, 41, 42

(511) 9 - Magnetické nosiče údajov, záznamové disky.  
38 - Televízne vysielanie, informačné kancelárie, tlačové kancelárie.

41 - Činnosť v oblasti kultúry, športu, zábavy a vzdelávania, tvorba a výroba televíznych programov, výroba audiovizuálnych programov, výroba videofilmov, televízna zábava, organizovanie kultúrnych, športových, vzdelávacích a zábavných podujatí, prenájom a požičiavanie nahrávacích a premietacích zariadení, osvetľovacích zariadení, dekorácií, filmov, videopások, filmová tvorba, činnosť filmových štúdií, zhromažďovanie a poskytovanie informácií v oblasti kultúry, športu, zábavy a vzdelávania, poskytovanie klubových služieb (výchovno-zábavných), organizovanie a vedenie koncertov, plesov, súťaží krásy, športových, vedomostných a zábavných súťaží, výstav na vzdelávacie a kultúrne účely, konferencií, školení, živých vystúpení, večierkov, služby nahrávacích štúdií, vydateľská činnosť.

42 - Zhromažďovanie a poskytovanie informácií o móde, meteorologické informácie a predpovede počasia, odborné poradenstvo s výnimkou obchodného, redakčné služby, reportérske služby, spravodajské služby.

(540) **FILMODROM**

(732) **WN DANUBIUS FILM, spol. s r. o.**, Chalupkova 7, 811 09 Bratislava, SK;

(210) 2912-99

(220) 17.11.1999

7 (511) 9, 38, 41, 42

(511) 9 - Magnetické nosiče údajov, záznamové disky.  
38 - Televízne vysielanie, informačné kancelárie, tlačové kancelárie.

41 - Činnosť v oblasti kultúry, športu, zábavy a vzdelávania, tvorba a výroba televíznych programov, výroba audiovizuálnych programov, výroba videofilmov, televízna zábava, organizovanie kultúrnych, športových, vzdelávacích a zábavných podujatí, prenájom a požičiavanie nahrávacích a premietacích zariadení, osvetľovacích zariadení, dekorácií, filmov, videopások, filmová tvorba,

činnosť filmových štúdií, zhromažďovanie a poskytovanie informácií v oblasti kultúry, športu, zábavy a vzdelávania, poskytovanie klubových služieb (výchovno-zábavných), organizovanie a vedenie koncertov, plesov, súťaží krásy, športových, vedomostných a zábavných súťaží, výstav na vzdelávacie a kultúrne účely, konferencií, školení, živých vystúpení, večierkov, služby nahrávacích štúdií, vydavateľská činnosť.

42 - Zhromažďovanie a poskytovanie informácií o móde, meteorologické informácie a predpovede počasia, odborné poradenstvo s výnimkou obchodného, redakčné služby, reportérske služby, spravodajské služby.

(540) **APLAUZ**

(732) **WN DANUBIUS FILM, spol. s r. o.**, Chalupkova 7, 811 09 Bratislava, SK;

(210) 2914-99

(220) 17.11.1999

7 (511) 9, 38, 41, 42

(511) 9 - Magnetické nosiče údajov, záznamové disky.  
38 - Televízne vysielanie, informačné kancelárie, tlačové kancelárie.

41 - Činnosť v oblasti kultúry, športu, zábavy a vzdelávania, tvorba a výroba televíznych programov, výroba audiovizuálnych programov, výroba videofilmov, televízna zábava, organizovanie kultúrnych, športových, vzdelávacích a zábavných podujatí, prenájom a požičiavanie nahrávacích a premietacích zariadení, osvetľovacích zariadení, dekorácií, filmov, videopások, filmová tvorba, činnosť filmových štúdií, zhromažďovanie a poskytovanie informácií v oblasti kultúry, športu, zábavy a vzdelávania, poskytovanie klubových služieb (výchovno-zábavných), organizovanie a vedenie koncertov, plesov, súťaží krásy, športových, vedomostných a zábavných súťaží, výstav na vzdelávacie a kultúrne účely, konferencií, školení, živých vystúpení, večierkov, služby nahrávacích štúdií, vydavateľská činnosť.

42 - Zhromažďovanie a poskytovanie informácií o móde, meteorologické informácie a predpovede počasia, odborné poradenstvo s výnimkou obchodného, redakčné služby, reportérske služby, spravodajské služby.

(540) **V STREHU**

(732) **WN DANUBIUS FILM, spol. s r. o.**, Chalupkova 7, 811 09 Bratislava, SK;

(210) 2915-99

(220) 17.11.1999

7 (511) 9, 38, 41, 42

(511) 9 - Magnetické nosiče údajov, záznamové disky.  
38 - Televízne vysielanie, informačné kancelárie, tlačové kancelárie.

41 - Činnosť v oblasti kultúry, športu, zábavy a vzdelávania, tvorba a výroba televíznych programov, výroba audiovizuálnych programov, výroba videofilmov, televízna zábava, organizovanie kultúrnych, športových, vzdelávacích a zábavných podujatí, prenájom a požičiavanie nahrávacích a

premietacích zariadení, osvetľovacích zariadení, dekorácií, filmov, videopások, filmová tvorba, činnosť filmových štúdií, zhromažďovanie a poskytovanie informácií v oblasti kultúry, športu, zábavy a vzdelávania, poskytovanie klubových služieb (výchovno-zábavných), organizovanie a vedenie koncertov, plesov, súťaží krásy, športových, vedomostných a zábavných súťaží, výstav na vzdelávacie a kultúrne účely, konferencií, školení, živých vystúpení, večierkov, služby nahrávacích štúdií, vydavateľská činnosť.

42 - Zhromažďovanie a poskytovanie informácií o móde, meteorologické informácie a predpovede počasia, odborné poradenstvo s výnimkou obchodného, redakčné služby, reportérske služby, spravodajské služby.

(540) **MAXI KÚSKY**

(732) **WN DANUBIUS FILM, spol. s r. o.**, Chalupkova 7, 811 09 Bratislava, SK;

(210) 2916-99

(220) 17.11.1999

7 (511) 9, 38, 41, 42

(511) 9 - Magnetické nosiče údajov, záznamové disky.  
38 - Televízne vysielanie, informačné kancelárie, tlačové kancelárie.

41 - Činnosť v oblasti kultúry, športu, zábavy a vzdelávania, tvorba a výroba televíznych programov, výroba audiovizuálnych programov, výroba videofilmov, televízna zábava, organizovanie kultúrnych, športových, vzdelávacích a zábavných podujatí, prenájom a požičiavanie nahrávacích a premietacích zariadení, osvetľovacích zariadení, dekorácií, filmov, videopások, filmová tvorba, činnosť filmových štúdií, zhromažďovanie a poskytovanie informácií v oblasti kultúry, športu, zábavy a vzdelávania, poskytovanie klubových služieb (výchovno-zábavných), organizovanie a vedenie koncertov, plesov, súťaží krásy, športových, vedomostných a zábavných súťaží, výstav na vzdelávacie a kultúrne účely, konferencií, školení, živých vystúpení, večierkov, služby nahrávacích štúdií, vydavateľská činnosť.

42 - Zhromažďovanie a poskytovanie informácií o móde, meteorologické informácie a predpovede počasia, odborné poradenstvo s výnimkou obchodného, redakčné služby, reportérske služby, spravodajské služby.

(540) **HALÓ...PLOŠTICA**

(732) **WN DANUBIUS FILM, spol. s r. o.**, Chalupkova 7, 811 09 Bratislava, SK;

(210) 2917-99

(220) 17.11.1999

7 (511) 9, 38, 41, 42

(511) 9 - Magnetické nosiče údajov, záznamové disky.  
38 - Televízne vysielanie, informačné kancelárie, tlačové kancelárie.

41 - Činnosť v oblasti kultúry, športu, zábavy a vzdelávania, tvorba a výroba televíznych programov, výroba audiovizuálnych programov, výroba videofilmov, televízna zábava, organizovanie kul-

túrnych, športových, vzdelávacích a zábavných podujatí, prenájom a požičiavanie nahrávacích a premietacích zariadení, osvetľovacích zariadení, dekorácií, filmov, videopások, filmová tvorba, činnosť filmových štúdií, zhromažďovanie a poskytovanie informácií v oblasti kultúry, športu, zábavy a vzdelávania, poskytovanie klubových služieb (výchovno-zábavných), organizovanie a vedenie koncertov, plesov, súťaží krásy, športových, vedomostných a zábavných súťaží, výstav na vzdelávacie a kultúrne účely, konferencií, školení, živých vystúpení, večierkov, služby nahrávacích štúdií, vydavateľská činnosť.

42 - Zhromažďovanie a poskytovanie informácií o móde, meteorologické informácie a predpovede počasia, odborné poradenstvo s výnimkou obchodného, redakčné služby, reportérske služby, spravodajské služby.

(540) **VĚČKO**

(732) **WN DANUBIUS FILM, spol. s r. o.**, Chalupkova 7, 811 09 Bratislava, SK;

(210) 2918-99

(220) 17.11.1999

7 (511) 9, 38, 41, 42

(511) 9 - Magnetické nosiče údajov, záznamové disky.

38 - Televízne vysielanie, informačné kancelárie, tlačové kancelárie.

41 - Činnosť v oblasti kultúry, športu, zábavy a vzdelávania, tvorba a výroba televíznych programov, výroba audiovizuálnych programov, výroba videofilmov, televízna zábava, organizovanie kultúrnych, športových, vzdelávacích a zábavných podujatí, prenájom a požičiavanie nahrávacích a premietacích zariadení, osvetľovacích zariadení, dekorácií, filmov, videopások, filmová tvorba, činnosť filmových štúdií, zhromažďovanie a poskytovanie informácií v oblasti kultúry, športu, zábavy a vzdelávania, poskytovanie klubových služieb (výchovno-zábavných), organizovanie a vedenie koncertov, plesov, súťaží krásy, športových, vedomostných a zábavných súťaží, výstav na vzdelávacie a kultúrne účely, konferencií, školení, živých vystúpení, večierkov, služby nahrávacích štúdií, vydavateľská činnosť.

42 - Zhromažďovanie a poskytovanie informácií o móde, meteorologické informácie a predpovede počasia, odborné poradenstvo s výnimkou obchodného, redakčné služby, reportérske služby, spravodajské služby.

(540) **MOJA VEC**

(732) **WN DANUBIUS FILM, spol. s r. o.**, Chalupkova 7, 811 09 Bratislava, SK;

(210) 2919-99

(220) 17.11.1999

7 (511) 9, 38, 41, 42

(511) 9 - Magnetické nosiče údajov, záznamové disky.

38 - Televízne vysielanie, informačné kancelárie, tlačové kancelárie.

41 - Činnosť v oblasti kultúry, športu, zábavy a vzdelávania, tvorba a výroba televíznych progra-

mov, výroba audiovizuálnych programov, výroba videofilmov, televízna zábava, organizovanie kultúrnych, športových, vzdelávacích a zábavných podujatí, prenájom a požičiavanie nahrávacích a premietacích zariadení, osvetľovacích zariadení, dekorácií, filmov, videopások, filmová tvorba, činnosť filmových štúdií, zhromažďovanie a poskytovanie informácií v oblasti kultúry, športu, zábavy a vzdelávania, poskytovanie klubových služieb (výchovno-zábavných), organizovanie a vedenie koncertov, plesov, súťaží krásy, športových, vedomostných a zábavných súťaží, výstav na vzdelávacie a kultúrne účely, konferencií, školení, živých vystúpení, večierkov, služby nahrávacích štúdií, vydavateľská činnosť.

42 - Zhromažďovanie a poskytovanie informácií o móde, meteorologické informácie a predpovede počasia, odborné poradenstvo s výnimkou obchodného, redakčné služby, reportérske služby, spravodajské služby.

(540) **MÜLLERÁD**

(732) **WN DANUBIUS FILM, spol. s r. o.**, Chalupkova 7, 811 09 Bratislava, SK;

(210) 2920-99

(220) 17.11.1999

7 (511) 9, 38, 41, 42

(511) 9 - Magnetické nosiče údajov, záznamové disky.

38 - Televízne vysielanie, informačné kancelárie, tlačové kancelárie.

41 - Činnosť v oblasti kultúry, športu, zábavy a vzdelávania, tvorba a výroba televíznych programov, výroba audiovizuálnych programov, výroba videofilmov, televízna zábava, organizovanie kultúrnych, športových, vzdelávacích a zábavných podujatí, prenájom a požičiavanie nahrávacích a premietacích zariadení, osvetľovacích zariadení, dekorácií, filmov, videopások, filmová tvorba, činnosť filmových štúdií, zhromažďovanie a poskytovanie informácií v oblasti kultúry, športu, zábavy a vzdelávania, poskytovanie klubových služieb (výchovno-zábavných), organizovanie a vedenie koncertov, plesov, súťaží krásy, športových, vedomostných a zábavných súťaží, výstav na vzdelávacie a kultúrne účely, konferencií, školení, živých vystúpení, večierkov, služby nahrávacích štúdií, vydavateľská činnosť.

42 - Zhromažďovanie a poskytovanie informácií o móde, meteorologické informácie a predpovede počasia, odborné poradenstvo s výnimkou obchodného, redakčné služby, reportérske služby, spravodajské služby.

(540) **MÁM FAKTICKÚ!**

(732) **WN DANUBIUS FILM, spol. s r. o.**, Chalupkova 7, 811 09 Bratislava, SK;

(210) 2921-99

(220) 17.11.1999

7 (511) 9, 38, 41, 42

(511) 9 - Magnetické nosiče údajov, záznamové disky.

38 - Televízne vysielanie, informačné kancelárie, tlačové kancelárie.

41 - Činnosť v oblasti kultúry, športu, zábavy a vzdelávania, tvorba a výroba televíznych programov, výroba audiovizuálnych programov, výroba videofilmov, televízna zábava, organizovanie kultúrnych, športových, vzdelávacích a zábavných podujatí, prenájom a požičiavanie nahrávacích a premietacích zariadení, osvetľovacích zariadení, dekorácií, filmov, videopások, filmová tvorba, činnosť filmových štúdií, zhromažďovanie a poskytovanie informácií v oblasti kultúry, športu, zábavy a vzdelávania, poskytovanie klubových služieb (výchovno-zábavných), organizovanie a vedenie koncertov, plesov, súťaží krásy, športových, vedomostných a zábavných súťaží, výstav na vzdelávacie a kultúrne účely, konferencií, školení, živých vystúpení, večierkov, služby nahrávacích štúdií, vydateľská činnosť.

42 - Zhromažďovanie a poskytovanie informácií o móde, meteorologické informácie a predpovede počasia, odborné poradenstvo s výnimkou obchodného, redakčné služby, reportárske služby, spravodajské služby.

(540) **MÁRNA SLÁVA**

(732) **WN DANUBIUS FILM, spol. s r. o.**, Chalupkova 7, 811 09 Bratislava, SK;

(210) 2922-99

(220) 17.11.1999

7 (511) 9, 38, 41, 42

(511) 9 - Magnetické nosiče údajov, záznamové disky.

38 - Televízne vysielanie, informačné kancelárie, tlačové kancelárie.

41 - Činnosť v oblasti kultúry, športu, zábavy a vzdelávania, tvorba a výroba televíznych programov, výroba audiovizuálnych programov, výroba videofilmov, televízna zábava, organizovanie kultúrnych, športových, vzdelávacích a zábavných podujatí, prenájom a požičiavanie nahrávacích a premietacích zariadení, osvetľovacích zariadení, dekorácií, filmov, videopások, filmová tvorba, činnosť filmových štúdií, zhromažďovanie a poskytovanie informácií v oblasti kultúry, športu, zábavy a vzdelávania, poskytovanie klubových služieb (výchovno-zábavných), organizovanie a vedenie koncertov, plesov, súťaží krásy, športových, vedomostných a zábavných súťaží, výstav na vzdelávacie a kultúrne účely, konferencií, školení, živých vystúpení, večierkov, služby nahrávacích štúdií, vydateľská činnosť.

42 - Zhromažďovanie a poskytovanie informácií o móde, meteorologické informácie a predpovede počasia, odborné poradenstvo s výnimkou obchodného, redakčné služby, reportárske služby, spravodajské služby.

(540) **HVIEZDNY PRACH**

(732) **WN DANUBIUS FILM, spol. s r. o.**, Chalupkova 7, 811 09 Bratislava, SK;

(210) 2923-99

(220) 17.11.1999

7 (511) 9, 38, 41, 42

(511) 9 - Magnetické nosiče údajov, záznamové disky.

38 - Televízne vysielanie, informačné kancelárie, tlačové kancelárie.

41 - Činnosť v oblasti kultúry, športu, zábavy a vzdelávania, tvorba a výroba televíznych programov, výroba audiovizuálnych programov, výroba videofilmov, televízna zábava, organizovanie kultúrnych, športových, vzdelávacích a zábavných podujatí, prenájom a požičiavanie nahrávacích a premietacích zariadení, osvetľovacích zariadení, dekorácií, filmov, videopások, filmová tvorba, činnosť filmových štúdií, zhromažďovanie a poskytovanie informácií v oblasti kultúry, športu, zábavy a vzdelávania, poskytovanie klubových služieb (výchovno-zábavných), organizovanie a vedenie koncertov, plesov, súťaží krásy, športových, vedomostných a zábavných súťaží, výstav na vzdelávacie a kultúrne účely, konferencií, školení, živých vystúpení, večierkov, služby nahrávacích štúdií, vydateľská činnosť.

42 - Zhromažďovanie a poskytovanie informácií o móde, meteorologické informácie a predpovede počasia, odborné poradenstvo s výnimkou obchodného, redakčné služby, reportárske služby, spravodajské služby.

(540) **ZBOROVŇA**

(732) **WN DANUBIUS FILM, spol. s r. o.**, Chalupkova 7, 811 09 Bratislava, SK;

(210) 2924-99

(220) 17.11.1999

7 (511) 9, 38, 41, 42

(511) 9 - Magnetické nosiče údajov, záznamové disky.

38 - Televízne vysielanie, informačné kancelárie, tlačové kancelárie.

41 - Činnosť v oblasti kultúry, športu, zábavy a vzdelávania, tvorba a výroba televíznych programov, výroba audiovizuálnych programov, výroba videofilmov, televízna zábava, organizovanie kultúrnych, športových, vzdelávacích a zábavných podujatí, prenájom a požičiavanie nahrávacích a premietacích zariadení, osvetľovacích zariadení, dekorácií, filmov, videopások, filmová tvorba, činnosť filmových štúdií, zhromažďovanie a poskytovanie informácií v oblasti kultúry, športu, zábavy a vzdelávania, poskytovanie klubových služieb (výchovno-zábavných), organizovanie a vedenie koncertov, plesov, súťaží krásy, športových, vedomostných a zábavných súťaží, výstav na vzdelávacie a kultúrne účely, konferencií, školení, živých vystúpení, večierkov, služby nahrávacích štúdií, vydateľská činnosť.

42 - Zhromažďovanie a poskytovanie informácií o móde, meteorologické informácie a predpovede počasia, odborné poradenstvo s výnimkou obchodného, redakčné služby, reportárske služby, spravodajské služby.

(540) **PRE A PROTI**

(732) **WN DANUBIUS FILM, spol. s r. o.**, Chalupkova 7, 811 09 Bratislava, SK;

(210) 2925-99

(220) 17.11.1999

7 (511) 9, 38, 41, 42

(511) 9 - Magnetické nosiče údajov, záznamové disky.  
38 - Televízne vysielanie, informačné kancelárie, tlačové kancelárie.

41 - Činnosť v oblasti kultúry, športu, zábavy a vzdelávania, tvorba a výroba televíznych programov, výroba audiovizuálnych programov, výroba videofilmov, televízna zábava, organizovanie kultúrnych, športových, vzdelávacích a zábavných podujatí, prenájom a požičiavanie nahrávacích a premietacích zariadení, osvetľovacích zariadení, dekorácií, filmov, videopások, filmová tvorba, činnosť filmových štúdií, zhromažďovanie a poskytovanie informácií v oblasti kultúry, športu, zábavy a vzdelávania, poskytovanie klubových služieb (výchovno-zábavných), organizovanie a vedenie koncertov, plesov, súťaží krásy, športových, vedomostných a zábavných súťaží, výstav na vzdelávacie a kultúrne účely, konferencií, školení, živých vystúpení, večierkov, služby nahrávacích štúdií, vydavateľská činnosť.

42 - Zhromažďovanie a poskytovanie informácií o móde, meteorologické informácie a predpovede počasia, odborné poradenstvo s výnimkou obchodného, redakčné služby, reportérske služby, spravodajské služby.

(540) **RUBIKON**

(732) **WN DANUBIUS FILM, spol. s r. o.**, Chalupkova 7, 811 09 Bratislava, SK;

(210) 2976-99

(220) 22.11.1999

7 (511) 19

(511) 19 - Izolačné stavebné sklo.

(540) **FESTTERM PHON**

(732) **FEST GLAS, s. r. o.**, Holubyho 83, 902 01 Pezinok, SK;

(210) 2979-99

(220) 23.11.1999

7 (511) 5

(511) 5 - Farmaceutické prípravky a látky.

(540) **ESOME P**

(732) **ASTRA AKTIEBOLAG**, Västra Mälarehamnen 9, S-151 85 Södertälje, SE;

(740) Žovicová Viera, Mgr., Bratislava, SK;

(210) 2981-99

(220) 23.11.1999

7 (511) 9, 16, 35, 38, 41

(511) 9 - Nahrané a nenahrané nosiče informácií všetkých druhov, ako disky, diskety, CD-ROM, pásky,

nahrané i nenahrané nosiče zvuku a/alebo obrazu, softvér.

16 - Tlačoviny všetkých druhov, najmä noviny a časopisy.

35 - Inzertné a reklamné služby všetkých druhov vrátane inzercie a reklamy poskytovanej v počítačových, telekomunikačných a obdobných sieťach.

38 - Šírenie tlačovín, časopisov, periodík v elektronickej podobe prostredníctvom počítačovej siete vrátane internetu, prostredníctvom satelitov a pod., šírenie a prenos inzercie a reklamy prostredníctvom telefónnych sietí, zverejňovanie, rozširovanie a prenos informácií prostredníctvom všetkých informačných a telekomunikačných prostriedkov a sietí, satelitov a pod., šírenie informácií prostredníctvom počítačových a telekomunikačných sietí vrátane internetu.

41 - Nakladateľstvo, vydavateľstvo vrátane vydávania tlačovín prostredníctvom počítačových sietí.

(540) **NEMOHANDL**

(732) **ANNONCE-VERLAG JOSEF KUDLACEK KG**, 3, Kaiserplatz, Bonn, DE;

(740) Rott, Růžička & Guttmann, v. o. s., Bratislava, SK;

(210) 2984-99

(220) 23.11.1999

7 (511) 18, 25

(511) 18 - Výrobky z kože a napodobenín kože, cestovné kabely.

25 - Odevy, obuv, pokrývky hlavy.

(540)



(732) **LEVI STRAUSS & CO.**, Levi's Plaza, 1155 Battery Street, San Francisco, California 94111, US;

(740) Rott, Růžička & Guttmann, v. o. s., Bratislava, SK;

(210) 2985-99

(220) 23.11.1999

7 (511) 18, 25

(511) 18 - Výrobky z kože a napodobenín kože, cestovné kabely.

25 - Odevy, obuv, pokrývky hlavy.

(540)



(732) **LEVI STRAUSS & CO.**, Levi's Plaza, 1155  
Battery Street, San Francisco, California 94111,  
US;

(740) Rott, Růžička & Guttman, v. o. s., Bratislava,  
SK;

(210) 2987-99  
(220) 24.11.1999

7 (511) 2, 35, 37

(511) 2 - Farby, farby na vonkajšie a vnútorné nátery,  
fasádne farby, akrylátové, silikónakrylátové, sili-  
kátové fasádne farby a maliarske disperzné farby.  
35 - Riadenie obchodnej činnosti v oblasti fasád-  
nych farieb.  
37 - Natieračské práce.

(540) **SEFAB**

(732) **Marček Jaroslav**, Omšenie 621, 914 43 Omše-  
nie, SK;

(740) Dudová Tatiana, Trenčín, SK;

(210) 2988-99  
(220) 24.11.1999

7 (511) 12, 39, 42

(511) 12 - Železničné vozne.  
39 - Prenajímanie železničných vozňov.  
42 - Bufety, jedálne, kaviarne, penzióny v želez-  
ničných vozňoch, barové, hotelierske, reštauračné  
a ubytovacie služby prevádzkované v železnič-  
ných vozňoch, prechodné ubytovanie v železnič-  
ných vozňoch.

(540) **TOPTEL**

(732) **Czulinka Gejza - WOGAT**, Gercenova 29,  
851 01 Bratislava, SK;

(740) Kováčik Štefan, Ing., Bratislava, SK;

(210) 2989-99  
(220) 24.11.1999

(310) 147832

(320) 13.10.1999

(330) CZ

7 (511) 30, 35, 41

(511) 30 - Trvanlivé pečivo, čokoládové a nečokoládo-  
vé cukrovinky.

35 - Akvizičná, marketingová, propagačná, rekla-  
mná, informačná a inzertná činnosť pre uvedené  
výrobky.

41 - Organizovanie a usporadúvanie súťaží na  
podporu predaja uvedených výrobkov.

(540) **DELI SUPER ZLATÁ HELMA**

(732) **Nestlé Čokoládovny, a. s.**, Mezi vodami 27,  
143 20 Praha, CZ;

(740) Mešková Viera, Ing., Bratislava, SK;

(210) 2990-99

(220) 24.11.1999

(310) 147655

(320) 07.10.1999

(330) CZ

7 (511) 30, 32

(511) 30 - Trvanlivé pečivo, čokoládové a nečokoládo-  
vé cukrovinky.

32 - Nápojové zmesi a prášky.

(540) **MARŠMALÁCI**

(732) **Nestlé Čokoládovny, a. s.**, Mezi vodami 27,  
143 20 Praha, CZ;

(740) Mešková Viera, Ing., Bratislava, SK;

(210) 2991-99

(220) 24.11.1999

(310) 147833

(320) 13.10.1999

(330) CZ

7 (511) 30, 32

(511) 30 - Trvanlivé pečivo, čokoládové a nečokoládo-  
vé cukrovinky.

32 - Nápojové zmesi a prášky.

(540) **SISINKY**

(732) **Nestlé Čokoládovny, a. s.**, Mezi vodami 27,  
143 20 Praha, CZ;

(740) Mešková Viera, Ing., Bratislava, SK;

(210) 2992-99

(220) 24.11.1999

7 (511) 30, 32

(511) 30 - Trvanlivé pečivo, čokoládové a nečokoládo-  
vé cukrovinky.

32 - Nápojové zmesi a prášky.

(540) **KARMILKY**

(732) **Nestlé Čokoládovny, a. s.**, Mezi vodami 27,  
143 20 Praha, CZ;

(740) Mešková Viera, Ing., Bratislava, SK;

(210) 2993-99

(220) 24.11.1999

(310) 147656

(320) 07.10.1999

(330) CZ

7 (511) 30, 32

(511) 30 - Trvanlivé pečivo, čokoládové a nečokoládo-  
vé cukrovinky.

32 - Nápojové zmesi a prášky.



(540) **DELISSA**

(732) Nestlé Čokoládovny, a. s., Mezi vodami 27,  
143 20 Praha, CZ;  
(740) Mešková Viera, Ing., Bratislava, SK;

(210) 2994-99  
(220) 24.11.1999  
(310) 148299  
(320) 29.10.1999  
(330) CZ

7 (511) 30  
(511) 30 - Trvanlivé pečivo, čokoládové a nečokoládové cukrovinky.

(540)



(732) Nestlé Čokoládovny, a. s., Mezi vodami 27,  
143 20 Praha, CZ;  
(740) Mešková Viera, Ing., Bratislava, SK;

(210) 2995-99  
(220) 24.11.1999  
(310) 147654  
(320) 07.10.1999  
(330) CZ

7 (511) 30, 32  
(511) 30 - Trvanlivé pečivo, čokoládové a nečokoládové cukrovinky.  
32 - Nápojové zmesi a prášky.

(540)



(591) oranžová, červená, hnedá, zelená, biela, modrá  
(732) Nestlé Čokoládovny, a. s., Mezi vodami 27,  
143 20 Praha, CZ;  
(740) Mešková Viera, Ing., Bratislava, SK;

(210) 2996-99  
(220) 24.11.1999  
7 (511) 6, 9, 19, 35, 37

(511) 6 - Stavebné materiály z kovu, prenosné stavby z kovu, zámočnícky a železiarsky tovar, kovové potrubia a rúry.  
9 - Prístroje a nástroje elektrické, na meranie a váženie, kontrolné prístroje a nástroje.  
19 - Nekomové stavebné materiály, neohybné nekovové rúry pre stavebníctvo, nekovové prenosné stavby.  
35 - Reklamná činnosť, obchodný manažment/riadenie, obchodná správa, administratívne práce.  
37 - Stavebníctvo, opravy, montážne a inštalačné služby.

(540)

**STEPOS**

(591) modrá  
(732) STEPOS, spol. s r. o., Pri Rajčianke 37, 010 01  
Žilina, SK;

(210) 2997-99  
(220) 25.11.1999  
7 (511) 1, 2, 3, 4, 5, 42

(511) 1 - Priemyselné chemikálie; povrchovo aktívne činidlá; emulgačné, disperzné, solubilizačné a namáčacie činidlá; lepidlá a prísady do lepidiel; detergentné prísady do benzínu, gazolínu a motorových palív; umelé živice a plastické hmoty v surovom stave (ako suroviny); chemické prípravky na bielenie olejov, tukov a voskov; chemické avivážne prípravky na použitie v priemyselných procesoch; odfarbovacie prípravky; odmasťovacie prípravky na použitie vo výrobných procesoch; detergenty na použitie vo výrobných procesoch; zmäkčovadlá na priemyselné účely; enzýmy a enzymatické prípravky na priemyselné účely; chemické prípravky proti škvrnám na použitie na látky; prípravky na úsporu palív; prípravky na valchovanie na použitie v textilnom priemysle; prípravky na odstraňovanie mastnoty na použitie vo výrobných procesoch; chemikálie na impregnáciu textilu; zvlhčovacie prípravky na bielenie, farbenie a použitie v textilnom priemysle; chemické prípravky na pigmenty; chemické prípravky na čistenie vody a oleja; chemické činidlá; chemické prípravky na vodovzdornú úpravu textílií; chemikálie na použitie na výrobu parfumov a kozmetiky; chemické výrobky na oslabenie ultrafialového žiarenia; chemické látky na použitie ako prípravky na opalovanie a na použitie na výrobu prípravkov na ochranu proti slnku a na starostlivosť súvisiacu s opalovaním.

2 - Farby; laky; fermeže; ochranné prípravky proti korózii a proti kazeniu dreva; farbivá; moridlá.

3 - Bieliace prípravky a iné prípravky na čistenie bielizne a šatstva; čistiace a leštiace prípravky, prípravky na čistenie povrchov a abrazíva; mydlá na osobné použitie; voňavkárské prípravky a esenciálne oleje; kozmetické a toaletné prípravky a substancie; vlasové vody, šampóny, kondicionéry a iné výrobky na starostlivosť o vlasy; prípravky na opalovanie, prípravky na ochranu pred slnkom a na starostlivosť súvisiacu s opalovaním na pokožku a vlasy; prípravky na čistenie zubov, mydlá a detergenty na použitie v domácnosti a pri praní; vosk na použitie pri praní.

4 - Priemyselné oleje a tuky; mazadlá; kompozície absorbujúce, navlhčujúce a viažuče prach; palivá a látky na svietenie; nechemické prísady do priemyselných olejov, tukov, mazadiel, palív a do látok na svietenie.

5 - Chemické prípravky na lekárske, farmaceutické alebo veterinárne účely; chemické činidlá na lekárske, farmaceutické alebo veterinárne účely; chemicko-farmaceutické prípravky; chinolín na

lekárske účely; živočíšne uhlie na farmaceutické účely; dietetické potraviny a nápoje; dietetické látky upravené na lekárske účely; digestíva na farmaceutické účely; enzýmy na lekárske, farmaceutické alebo veterinárne účely; fermenty na farmaceutické účely.

42 - Poradenstvo, konzultácie a poskytovanie technických informácií pre chemický priemysel; poradenstvo, konzultácie a poskytovanie technických informácií v oblasti povrchovo aktívnych činidiel, chemických látok na použitie ako opaľovacie prípravky a chemických látok na použitie na prípravu výrobkov na ochranu pred slnkom a na starostlivosť súvisiacu s opaľovaním, mazadiel, priemyselných olejov, priemyselných tukov a voskov; poradenstvo, konzultácie a poskytovanie technických informácií v výrobu kozmetiky, parfumov a kozmetických zložiek.

(540) **UNIQEMA**

(732) **ICI CHEMICALS & POLYMERS LIMITED**,  
The Heath, Runcorn, Cheshire WA7 4QF, GB;  
(740) Čechvalová Dagmar, Bratislava, SK;

(210) 2999-99

(220) 25.11.1999

7 (511) 42

(511) 42 - Strážna služba, detektívna služba.

(540)



(591) modrá, fialová

(732) **Súkromná detektívna kancelária R. S. NÁDEJ**,  
s. r. o., Škultétyho 20, 949 11 Nitra, SK;

(210) 3002-99

(220) 25.11.1999

7 (511) 4, 19, 31, 35, 36, 40, 42

(511) 4 - Palivové drevo.

19 - Stavebné drevo, drevo opracované, drevené konštrukcie na stavby.

31 - Drevo surové.

35 - Reklamná činnosť, poradenské služby (obchodné).

36 - Prenájom a sprostredkovanie nehnuteľností, finančné poradenstvo, sprostredkovateľská činnosť uvedeného.

40 - Spracovanie dreva.

42 - Poradenstvo odborné.

(540)



(591) oceánovomodrá, červená

(732) **OFF SHORE, s. r. o.**, Štúrova 14, 010 01 Žilina, SK;

(210) 3003-99

(220) 26.11.1999

7 (511) 41, 42

(511) 41 - Sprostredkovanie koncertných a varetných umelcov, koncertov, hudobnej produkcie, zábavy, organizovanie živých vystúpení, obveselenie, plánovanie a organizovanie večierkov, zábavných podujatí a živých predstavení, zábava, pobavenie, prenájom audionahrávk a audiotechniky, prenájom dekorácií.

42 - Poskytovanie stravovacích, občerstvovacích a súvisiacich služieb, predovšetkým cateringové služby (dodávanie potravinárskych výrobkov), bary, bufety, jedálne, reštaurácie vrátane samoobslužných, príprava, poskytovanie a rozvoz jedla a nápojov, rýchleho občerstvenia, organizovanie spoločenských podujatí spojených s podávaním jedla a nápojov, zábavných akcií, večierkov a piknikov, prenájom inventáru, riadu, príborov a zariadení na prípravu a podávanie jedla a nápojov, prenájom stanov, aranžovanie kvetín, interiérová výzdoba.

(540)



(591) červená, zelená

(732) **CATERING SERVIS PARTY & PICKNICK**,  
s. r. o., Sološnická 56, 841 04 Bratislava, SK;

(740) Bezák Marián, Ing., Bratislava, SK;

(210) 3004-99

(220) 26.11.1999

(310) 75/731,188

(320) 17.06.1999

(330) US

7 (511) 5

(511) 5 - Farmaceutické a medicínske prípravky na liečbu sexuálnej dysfunkcie; farmaceutické a medicínske prípravky na prevenciu proti sexuálnej dysfunkcii.

(540) **CIALIS**

(732) **LILLY ICOS LLC**, spoločnosť podľa zákonov štátu Delaware, 1209 Orange Street, Wilmington, Delaware, US;  
(740) Bezák Marián, Ing., Bratislava, SK;

(210) 3005-99  
(220) 26.11.1999  
(310) 75/718.061  
(320) 01.06.1999  
(330) US

7 (511) 3

(511) 3 - Nemedicínske vopred napustené obrúsky na čistenie pleti.

(540) **SKIN BLOC**

(732) **AMWAY CORPORATION**, spoločnosť zriadená podľa zákonov štátu Michigan, 7575 Fulton Street East, Ada, Michigan 49355-0001, US;  
(740) Tomeš Pavol, Ing., Bratislava, SK;

(210) 3006-99  
(220) 26.11.1999

7 (511) 9, 41

(511) 9 - Nahrané filmy, nahrané audiopásy, nahrané videopásy, nahrané audiokazety a videokazety, nahrané audiodisky a videodisky a CD-ROM, počítače a kazety s videohrami, cartridge, disky a CD-ROM, počítačové a softvérové videoprogramy, dekoratívne magnety a podložky pod myši.  
41 - Výchovná a zábavná činnosť, najmä zábavné služby charakteru televíznych seriálov, produkcia a distribúcia hraných filmov, televíznych programov a nahraných audiokaziet a videokaziet, pásov a diskov, publikácie kníh, časopisov, obrázkových kníh a komiksov; poskytovanie služieb v oblasti hraných filmov, televíznej zábavy a videa prostredníctvom globálnej komunikačnej siete, služby fanklubov.

(540)

**FUTURAMA**

(732) **TWENTIETH CENTURY FOX FILM CORPORATION**, spoločnosť zriadená podľa zákonov štátu Delaware, 10201 West Pico Boulevard, Los Angeles, California 90035, US;  
(740) Tomeš Pavol, Ing., Bratislava, SK;

(210) 3007-99  
(220) 26.11.1999

7 (511) 7

(511) 7 - Elektrické náradie bez prívodného kábla, najmä vŕtačky (s príklepom alebo bez príklepu) bez prívodného kábla, skrutkovače bez prívodného kábla, vykružovačky s prívodným káblom, brúsky s pieskovým papierom s prívodným káblom a teploмеры s prívodným káblom.

(540) **AMGARD**

(732) **AMWAY CORPORATION**, spoločnosť zriadená podľa zákonov štátu Michigan, 7575 Fulton Street East, Ada, Michigan 49355-0001, US;  
(740) Tomeš Pavol, Ing., Bratislava, SK;

(210) 3008-99  
(220) 26.11.1999

7 (511) 3

(511) 3 - Zubné pasty, ústne vody.  
(540)



(591) zelená, červená, biele, modrá, žltá, oranžová  
(732) **COLGATE-PALMOLIVE COMPANY**, 300 Park Avenue, New York, New York, US;  
(740) Hörmannová Zuzana, Ing., Bratislava, SK;

(210) 3009-99  
(220) 26.11.1999

7 (511) 9, 11, 32

(511) 9 - Elektrické prístroje a zariadenia nezahrnuté do iných tried.  
11 - Prístroje na pečenie a mrazenie; sanitárne prístroje; prístroje na spracovanie a čistenie vody; ochladzovače vody (zariadenia) a ohrievače vody (prístroje).  
32 - Šumivé a minerálne vody.

(540)

**dolphin**

(591) azúrovo modrá a biela  
(732) **Albertus Olde Scheper**, Helmondseweg 26, 5735 RB, Aarle-Rixtel, NL;  
(740) Böhm Allan, JUDr., Bratislava, SK;

(210) 3010-99  
(220) 26.11.1999

7 (511) 3, 42

(511) 3 - Kozmetické prípravky.  
42 - Salóny krásy, kozmetická starostlivosť.  
(540)

Kozmetika - Orientálna Epilácia  
**Salón Rena**

(732) **Straňáková Renáta**, 951 31 Močenok 126, SK;  
 (740) Dudová Tatiana, Trenčín, SK;

(210) 3013-99  
 (220) 26.11.1999

7 (511) 29

(511) 29 - Jedlé oleje a tuky, sušené jedlé oleje a tuky, arašidy spracované, kokos spracovaný, kokos sušený, kokosový olej, kokosový tuk, sušený kokosový olej, sušený kokosový tuk.

(540) **PALOMA**

(732) **Baliarne obchodu, a. s., Poprad**, Hraničná 664/16, 058 01 Poprad, SK;  
 (740) Žuffa Ladislav, Ing., Poprad, SK;

(210) 3014-99  
 (220) 26.11.1999

7 (511) 30, 35, 39

(511) 30 - Káva, kávové výtlačky, náhradky kávy, kávové príchuťi, instantná káva.

35 - Reklama.

39 - Balenie tovarov.

(540)

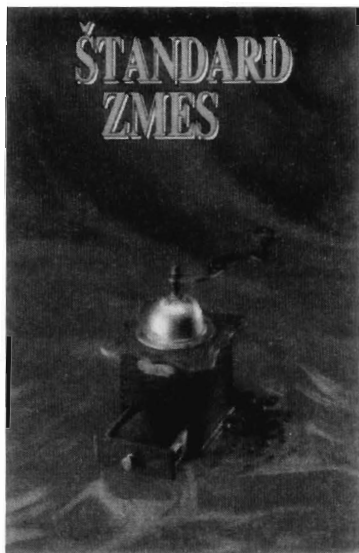

(591) zelená, biela, žltá, zlatá, hnedá, sivá, čierna

(732) **Baliarne obchodu, a. s., Poprad**, Hraničná 664/16, 058 01 Poprad, SK;

(740) Žuffa Ladislav, Ing., Poprad, SK;

(210) 3015-99  
 (220) 26.11.1999

7 (511) 29, 30, 35, 39

(511) 29 - Kokos sušený, mandle spracované, oriešky spracované, jedlé oleje a tuky, sušené jedlé oleje a tuky, mlieko, smotana, sušené mlieko, sušená smotana, mliečne výrobky.

30 - Čaj, čajové výtlačky, náhradky čaju, čajové príchuťi, čaj ochutený, čokoláda, čokoládové nápoje, kakao, kakaové nápoje, káva, kávové náhradky, kávové nápoje, kávové príchuťi, kávovinné náhradky, mliečne čokoládové nápoje, mliečne kakaové nápoje, mliečne kávové nápoje, pochutiny do kávy a čaju, sušienky, sucháre, ko-

láče, jemné pečivo, cukor, cukriky, cukrovinky, výrobky z kaka, zmrzlina, med.

35 - Reklama.

39 - Balenie tovarov.

(540)

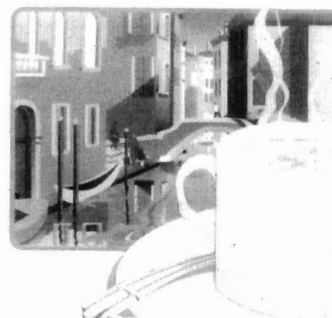

(591) biele, žltá, červená, oranžová, hnedá, fialová, modrá, sivá, čierna

(732) **MUKATES, spol. s r. o.**, Továrnska štvrť 148, 059 51 Poprad - Matejovce, SK;

(740) Žuffa Ladislav, Ing., Poprad, SK;

(210) 3016-99  
 (220) 29.11.1999

7 (511) 3, 5, 16, 21

(511) 3 - Avivážne prípravky, bieliace prípravky, čistiacie prípravky, dezinfekčné mydlá, farbivá na toaletné účely, chemické avivážne prípravky na použitie v domácnosti, kozmetické prípravky, krém na obuv, kozmetické prípravky do kúpeľa, leštiace prípravky, medicínálne mydlá, moridlá, mydlá, mydlá proti poteniu, mydlá na holenie, namáčacie prípravky, pracie prípravky, prípravky na odstraňovanie vodného kameňa pre domácnosť, šampóny.

5 - Absorpčná vata, absorpčné tampóny, čistiacie prípravky, dezinfekčné prípravky na hygienické účely, hygienické nohavičky, hygienické vložky, hygienické vložky pre inkontinentných pacientov, insekticídy, prenosné lekárničky, menštruačné nohavičky, menštruačné tampóny, menštruačné vložky, náplasti, prípravky na ničenie škodcov.

16 - Baliaci papier, blahoprajné pohľadnice, brožované knihy, brožúry, ceruzky, jednorazové detské plienky z papiera alebo celulózy, drevitý papier, filtračný materiál (papier), grafiky, grafické zobrazenie, hárky papiera, lepidlá (kancelárske alebo pre domácnosť), listový papier, papiernický tovar, prikrývky na stôl papierové, toaletný papier, vrecká z papiera alebo plastických materiálov, vreckovky papierové.

21 - Drôtenky na použitie v kuchyni, handry na čistenie, handry na umývanie dlažky, hrebene, špongie na použitie v domácnosti, špongie na umývanie, držiaky na toaletný papier.

(540)

**Ali**

(732) **FIAM, s. r. o.**, Reimanova 7, 080 01 Prešov, SK;

(210) 3017-99

(220) 29.11.1999

(310) 99/2446

(320) 21.07.1999

(330) IE

7 (511) 3

(511) 3 - Bieliace prípravky a iné látky na použitie pri praní; čistiace, leštiace, odmasťovacie a brúsne prípravky; prípravky na údržbu a ošetrovanie tkanín, avivážne prípravky; prípravky na umývanie, čistenie a údržbu riadu; mydlá.

(540) **DAWN**

(732) **The Procter & Gamble Company**, spoločnosť zriadená podľa zákonov štátu Ohio, One Procter & Gamble Plaza, Cincinnati, Ohio, US;

(740) Bušová Eva, JUDr., Bratislava, SK;

(210) 3018-99

(220) 29.11.1999

7 (511) 34

(511) 34 - Tabak, tabakové výrobky patriace do triedy 34, potreby pre fajčiarov patriace do triedy 34, zápalky.

(540) **LA GLORIA DOMINICANA**

(732) **Intermatch Sweden AB**, Rosenlundsgatan 36, Stockholm, SE;

(740) Fajnorová Mária, Ing., Bratislava, SK;

(210) 3020-99

(220) 29.11.1999

7 (511) 9, 10, 37, 42

(511) 9 - Počítačový softvér na použitie pri stanovovaní lekárskeho diagnostického programu, vytváraní liečebných plánov, monitorovaní, kontrole a vytváraní modelov liečby pacientov, spravovaní a prenose dát, informácií a röntgenových snímkov o pacientoch, röntgenovom snímkovaní a kontrole lekárskeho prístroja; počítačové programy na médiách snímateľných počítačmi na použitie pri stanovovaní lekárskeho diagnostického programu, vytváraní liečebných plánov, monitorovaní, kontrole a vytváraní modelov liečby pacientov, spravovaní a prenose dát, informácií a röntgenových snímkov o pacientoch, röntgenovom snímkovaní a kontrole lekárskeho prístroja.

10 - Lekárske prístroje a systémy, najmä röntgenky a príslušenstvo na použitie pri diagnostikovaní, terapii a rádiografii; lekárske urýchľovače nabitých častí na použitie pri rádioterapii a príslušný počítačový softvér na použitie v oblasti rádioterapie; priemyselné lineárne urýchľovače na použitie pri rádioterapii a príslušný počítačový softvér na použitie v oblasti rádioterapie; nástroje na polohovanie pacientov; prístroje na kolimáciu lúčov

radiácie na konformačnú lúčovú rádioterapiu; snímkovacie a liečebné modelové prístroje na plánovanie liečby a vytváranie modelov liečby; röntgenové rádiografické a fluoroskopické snímkovacie systémy pozostávajúce z prijímacieho/prenosového panelu a obrazovky; röntgenové snímkovacie systémy na konvertovanie radiácie na digitálne signály pozostávajúce z prijímacích/prenosových panelov, užívateľských prepojujúcich počítačov, obrazoviek a príslušného softvéru na použitie v oblasti röntgenového snímkovania, lekárske prístroje na uvoľňovanie a dodanie radiácie do pacienta, najmä diaľkovo ovládané zariadenia na brachyterapiu a prístroje na umiestňovanie drôtov a ihli na brachyterapiu a príslušný počítačový softvér na použitie s týmito prístrojmi.

37 - Montáž, údržba a opravy počítačových systémov používaných pri stanovovaní lekárskeho diagnostického programu a vytváraní liečebných plánov; montáž, údržba a opravy lekárskeho prístroja.

42 - Poradenstvo a technická pomoc v oblasti počítačových systémov používaných pri stanovovaní lekárskeho diagnostického programu, uchovávaní informácií o liečbe pacientov a vytváraní liečebných plánov; poradenstvo a technická pomoc v oblasti lekárskeho prístroja a lekárskeho systému.

(540)

**VARIAN**  
medical systems

(732) **VARIAN MEDICAL SYSTEMS, INC.**, 3100 Hansen Way, Palo Alto, California 94304, US;

(740) Fajnorová Mária, Ing., Bratislava, SK;

(210) 3021-99

(220) 29.11.1999

7 (511) 7, 9, 11, 14, 16, 21, 37, 38, 42

(511) 7 - Stroje, ako sú elektrické leštiace zariadenia na parkety, elektrické mlynčeky pre domácnosť, mlynčeky na mäso, mixéry ako stroje, mlynčeky pre domácnosť s výnimkou ručných, elektrické nože, vysávače prachu a podobných nečistôt, čistiace stroje a zariadenia, zariadenia na čistenie obuvi, elektrické lisy na vytlačovanie šťavy z ovocia na domáce použitie, pracie stroje, práčky, elektrické zariadenia na čistenie kobercov, elektrické otváratele na konzervy, elektrické kuchynské stroje, mlynčeky na zeleninu, elektrické ručné vŕtačky, centrifúgy, odstredivky ako stroje, vodovodné vykurovacie zariadenia ako časti strojov, vytlačovacie stroje, umývačky riadu.

9 - Zariadenia vrátane elektrických žehličiek, prístroje a nástroje fotografické a kinematografické, prístroje na nahrávanie, prenos, záznam a reprodukciu zvuku a obrazu, magnetické nosiče dát, záznamové disky, kompaktné disky, magnetické disky, optické disky, diskety, kazetové prehrávače, videokazety, videopásky, prístroje a zariadenia na spracovanie dát a počítače, dáta uložené na disketách, počítačové programy, kontrolné a registračné pokladnice, počítačové stroje, batérie (elektrické), nabíjačky akumulátorov, telefónne prístroje,

batériové telefónne prístroje, mobilné telefóny, autorádiá.

11 - Ohrievače, vyhrievacie telesá, zariadenia na osvetľovanie, vykurovanie, zariadenia na varenie, chladenie a sušenie, vetracie, vodárenské a sanitárne zariadenia na varenie, chladenie a sušenie, vetracie, vodárenské a sanitárne zariadenia.

14 - Hodinárske a chronometrické výrobky vrátane hodínok a hodín.

16 - Tlačoviny, fotografické materiály a knižárske výrobky, vyučovacie pomôcky, vzdelávacie a učebné potreby okrem prístrojov, písacie stroje, písacie potreby, kancelárske potreby s výnimkou nábytku.

21 - Domáce a kuchynské potreby a nádoby, prostriedky a pomôcky na čistenie.

37 - Opravy, montážne a inštaláčnne služby týkajúce sa uvedených tovarov.

38 - Telekomunikačné služby.

42 - Tvorba počítačových programov, poradenská činnosť v oblasti počítačového vybavenia, servis počítačových programov.

(540)



(591) čierna, červená, biela

(732) P. KOTSOVOLOS, S. A., 14th Km National Road Athens Lamia & 2 Spilias Str., 144 52 Methamorphosis, GR;

(740) Guniš Jaroslav, Mgr., Bratislava, SK;

(210) 3022-99

(220) 29.11.1999

7 (511) 5, 29, 30

(511) 5 - Dietetické a diabetické potraviny upravené na lekárske účely; dietetické a diabetické výrobky obilné, kukuričné, strukovinové a ich zmesi na lekárske účely; dietetické a diabetické cestoviny a cereálne výrobky na lekárske účely; detská a dojčenská strava; jedlé rastlinné vlákničky; medicínálne čaje.

29 - Sušené, konzervované a varené ovocie a zelenina; zmesi sušeného ovocia; zmesi sušeného ovocia a oreškov; ovocné šupky; arašidové maslo; kokosové maslo; kokos sušený; hrozienka; jedlé oleje a tuky; kukuričný olej; mandle spracované; arašidy spracované; datle; zemiakové lupienky; výrobky zo sóje; sójové sušené mlieko, morské riasy; jablkový prášok; mlieko a iné mliečne výrobky vrátane mliečnych nápojov; mäso, ryby, hydina, zverina, mäsové výtlačky, konzervy s rybami; konzervované mäso.

30 - Pekárske, cestovinárske a cukrárske výrobky; múka (potravinárska), múčne výrobky; chlieb, pečivo, jemné pečivo, koláče, zákusky, sušienky, sucháre, slané tyčinky, cestoviny, strúhanka, cukrovinky, sójové potraviny; obilné, kukuričné a strukovinové výrobky a ich zmesi; ryža; olejnaté upravené na ľudskú výživu a vegetariánsku stravu vrátane ich zmesi; müsli; potraviny škrobovité;

káva; kávovinové náhradky; čaj; kakao; sušené kvasinky; kvasnice; prášky do pečiva; chuťové omáčky; horčica; korenie; koreniny; ocot; med; kuchynská soľ.

(540) **BONGO**

(732) **BONAVITA - SERVIS, spol. s r. o.**, Tematínska ul. 2, 851 05 Bratislava, SK;

(740) Kastler Anton, Bratislava, SK;

(210) 3023-99

(220) 29.11.1999

(310) 941923

(320) 09.07.1999

(330) BX

7 (511) 5

(511) 5 - Farmaceutické prípravky a látky, veterinárne a sanitárne prípravky; dietetické látky prispôbené na lekárske účely, potrava pre dojčatá; náplasti, obvazový materiál; materiál na plombovanie zubov a materiály na dentálne odtlačky a odliatky; dezinfekčné prostriedky; prípravky na ničenie škodcov; fungicídy, herbicídy.

(540) **ZYVOK**

(732) **PHARMACIA & UPJOHN CARIBE, INC.**, State Road #2, KM 60.0, Arecibo, Porto Rico 00612, US;

(740) Fajnorová Mária, Ing., Bratislava, SK;

(210) 3024-99

(220) 29.11.1999

7 (511) 5

(511) 5 - Farmaceutické prípravky a látky na humánne a veterinárne použitie, lieky, veterinárne prípravky, zdravotnícke prípravky; multivitamínové a multiminerálne prípravky, doplnková výživa; dietetické látky prispôbené na lekárske účely; potrava pre dojčatá.

(540)



(591) čierna, modrá, belásá, zelená, svetlozelená, žltá, oranžová, červená

(732) **AMERICAN CYANAMID COMPANY**, Five Giralda Farms, Madison, New Jersey 07940-0874, US;

(740) Fajnorová Mária, Ing., Bratislava, SK;

(210) 3025-99

(220) 29.11.1999

7 (511) 5

(511) 5 - Farmaceutické prípravky a látky na humánne a veterinárne použitie, lieky, veterinárne prípravky, zdravotnícke prípravky; multivitamínové a multiminerálne prípravky, doplnková výživa; dietetické látky prispôbené na lekárske účely; potrava pre dojčatá.

(540)



(591) žltá, biela, zelená, oranžová, čierna, béžová, červená, modrá, hnedá, belasá

(732) **AMERICAN CYANAMID COMPANY**, Five Giralda Farms, Madison, New Jersey 07940-0874, US;

(740) Fajnorová Mária, Ing., Bratislava, SK;

(210) 3026-99

(220) 29.11.1999

7 (511) 5

(511) 5 - Farmaceutické prípravky a látky na humánne a veterinárne použitie, lieky, veterinárne prípravky, zdravotnícke prípravky; multivitamínové a multiminerálne prípravky, doplnková výživa; dietetické látky prispôbené na lekárske účely; potrava pre dojčatá.

(540)

**Centrum**



(591) čierna, biela, modrá, belasá, zelená, svetlozelená, žltá, oranžová, červená

(732) **AMERICAN CYANAMID COMPANY**, Five Giralda Farms, Madison, New Jersey 07940-0874, US;

(740) Fajnorová Mária, Ing., Bratislava, SK;

(210) 3052-99

(220) 01.12.1999

(310) 148275

(320) 27.10.1999

(330) CZ

7 (511) 16, 28, 32

(511) 16 - Papier; výrobky z papiera; tlačoviny; periodické a neperiodické publikácie; knihy; časopisy; brožúry; fotografie; obrazy; informačné produkty a reklamné materiály z papiera; prospekty; tlačné manuály; kalendáre; propagačné výrobky z papiera; vstupenky; lístky; klubové a prezentačné karty; samolepky; obtačky; nálepky; pexesá; hracie karty; puzzle; papierové hračky; ceruzky; školské potreby; plastové tašky; hlavolamy papierové; písacie potreby; kancelárske spony; školské zošity; pečiatky; papierové alebo lepenkové obaly; papierové obrusy, obrúsky, utierky a utierky; formuláre; etikety; téglíky a kornútky z papiera.

28 - Hry; spoločenské hry; stolné hry; stavebnice; hračky; hračky plyšové; hračky drevené; hračky z plastov; hračky z papiera alebo kartónu; hracie

kocky; žetóny, guľôčky a gule; masky divadelné, karnevalové alebo šermiarske; pohyblivé hračky; ozdoby na vianočné stromčeky; kanadské žartíky (tovary na hranie a zábavu); petardy; žartovné predmety na oklamanie; kúzelnicke potreby; nafukovacie hračky; nafukovacie kolesá plavecké; nafukovacie matrace na rekreačné alebo športové účely; nafukovacie bazény; nafukovací nábytok.

32 - Prípravky alebo príchuti na výrobu nápojov; koncentráty a sirupy na výrobu nápojov; ovocné a zeleninové šťavy; džúsy a sirupy; nealkoholické nápoje obohatené vitamínmi alebo minerálmi; iónové a energetické nealkoholické nápoje; proteínové nealkoholické nápoje nie na lekárske účely; diétne nápoje nie na lekárske účely; želatínové nápoje; tablety a prášky na prípravu šumivých nealkoholických nápojov; ovocné alebo zeleninové nealkoholické nápoje; nealkoholické nápoje s príchutou ovocia alebo zeleniny; minerálne vody, pramenité vody; sóda; voda; šumivé nealkoholické nápoje; miešané nealkoholické nápoje; paradajková šťava ako nápoj; nealkoholické aperitívy.

(540)



(732) **WALMARK, spol. s r. o.**, Oldřichovice 44, 739 58 Třinec, CZ;

(740) Hojčuš Peter, Ing., Bratislava, SK;

(210) 3053-99

(220) 01.12.1999

(310) 148238

(320) 27.10.1999

(330) CZ

7 (511) 16, 38, 32

(511) 16 - Papier; výrobky z papiera; tlačoviny; periodické a neperiodické publikácie; knihy; časopisy; brožúry; fotografie; obrazy; informačné produkty a reklamné materiály z papiera; prospekty; tlačné manuály; kalendáre; propagačné výrobky z papiera; vstupenky; lístky; klubové a prezentačné karty; samolepky; obtačky; nálepky; pexesá; hracie karty; puzzle; papierové hračky; ceruzky; školské potreby; plastové tašky; hlavolamy papierové; písacie potreby; kancelárske spony; školské zošity; pečiatky; papierové alebo lepenkové obaly; papierové obrusy, obrúsky, utierky a utierky; formuláre; etikety; téglíky a kornútky z papiera.

28 - Hry; spoločenské hry; stolné hry; stavebnice; hračky; hračky plyšové; hračky drevené; hračky z plastov; hračky z papiera alebo kartónu; hracie kocky, žetóny, guľôčky a gule; masky divadelné,

karnevalové alebo šermiarske; pohyblivé hračky; ozdoby na vianočné stromčeky; kanadské žartíky (tovary na hranie a zábavu); petardy; žartovné predmety na oklamanie; kúzelnícke potreby; nafukovacie hračky; nafukovacie kolesá plavecké; nafukovacie matrace na rekreačné alebo športové účely; nafukovacie bazény; nafukovací nábytok.

32 - Prípravky alebo príchuti na výrobu nápojov; koncentráty a sirupy na výrobu nápojov; ovocné a zeleninové šťavy; džúsy a sirupy; nealkoholické nápoje obohatené vitamínmi alebo minerálmi; iónové a energetické nealkoholické nápoje; proteínové nealkoholické nápoje nie na lekárske účely; diétne nápoje nie na lekárske účely; želatínové nápoje; tablety a prášky na prípravu šumivých nealkoholických nápojov; ovocné alebo zeleninové nealkoholické nápoje; nealkoholické nápoje s príchutou ovocia alebo zeleniny; minerálne vody, pramenité vody; sóda; voda; šumivé nealkoholické nápoje; miešané nealkoholické nápoje; paradajková šťava ako nápoj; nealkoholické aperitívy.

(540)

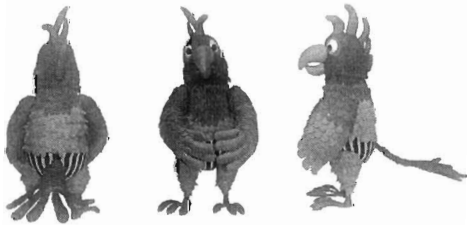

(732) **WALMARK, spol. s r. o.**, Oldřichovice 44, 739 58 Třinec, CZ;

(740) **Hojčuš Peter, Ing.**, Bratislava, SK;

(210) 3954-99

(220) 01.12.1999

7 (511) 16, 35, 41, 42

(511) 16 - Obežníky; papier do kopírovacích strojov; písacie potreby; adresné štítky; štočky s adresami; reklamné tabule z papiera, kartónu alebo lepenky; obrazy; tlač - rytiny; počítačové tabuľky; noviny; periodiká; zaraďovače; lístky; skicáre; útržkové bloky; brožúry; pečiatky; zošity; trhacie kalendáre; poznámkové zošity; mapy; vyučovacie pomôcky s výnimkou prístrojov a zariadení; kartónové lístky; hárkypapiera; výrobky z kartónu, lepenky; katalógy; obaly na doklady; papierové obaly na spisy; knihy; tlačové znaky; podnosy na listy; obaly - papiernický tovar; obtačky; pretlačče; rysovacie pomôcky; obálky; kopírovacie zariadenia; písacie potreby; vyučovacie pomôcky vo forme hier; fotografie; zoznamy; formuláre; tlačivá; kancelárske potreby s výnimkou nábytku; šablóny; zemepisné mapy; grafické reprodukcie; grafické zobrazenie; tlačené časové plány a harmonogramy; pohľadnice; tlačoviny; prenosné tlačiarňičky ako kancelárska pomôcka; publikácie; príručky; listový papier; brožované knihy, brožúry; papiernický tovar; stojany na fotografie; plány; rozmnožovacie zariadenia a stroje; prospekty; perá - kancelárske potreby; časopisy (periodiká);

papierové pásy; pásy do písacích strojov; školské potreby; záložky, stužky do kníh; blahoprajné pohľadnice; podložky na písanie; stojany na pečiatky; lepiace pásy na kancelárske účely a použitie v domácnosti; nálepky na kancelárske použitie alebo pre domácnosť; ročenky; kalendáre; samolepky pre domácnosť a na kancelárske účely; lepenkové platne - papiernický tovar; lepenkové alebo papierové škatule; stojany na perá a ceruzky; oznámenia - papiernický tovar; rezačky na papier; skrinky na kancelárske potreby; lepidlá na kancelárske účely a pre domácnosť; grafické znaky; pútače z papiera alebo lepenky; pásy do tlačiarňi k počítačom; pásy do počítačových tlačiarňi; nálepky, lepiace štítky.

35 - Reklamné služby - zásielkové; zbieranie údajov do centrálnej kartotéky; zoraďovanie údajov v centrálnej kartotéke; obchodné alebo podnikateľské informácie - poskytovanie; rozširovanie reklamných oznamov; štatistické informácie; obchodný manažment a podnikové poradenstvo; poradenstvo pri vedení podnikov; príprava inzertných stĺpcov; predvádzanie tovaru; rozširovanie reklamných materiálov zákazníkom (letáky, prospekty, tlačivá, vzorky); zasielanie reklamných materiálov zákazníkom; reprografia dokumentov; vydávanie a aktualizovanie reklamných materiálov; marketingové štúdie; obchodný alebo podnikateľský prieskum; prenájom reklamných materiálov; uverejňovanie reklamných textov; vydávanie reklamných alebo náborových textov; reklama; vzťahy s verejnosťou (prieskum vzťahov medzi podnikmi, inštitúciami a spoločenským prostredím); reklamné agentúry; prieskum trhu; profesionálne obchodné alebo podnikateľské poradenstvo; organizovanie výstav na komerčné alebo reklamné účely; prenájom reklamných priestorov; spracovanie textov; sprostredkovanie obchodu s tovarom; obstaranie tovaru; sprostredkovanie služieb uvedených v triede 35 tohto zoznamu.

41 - Organizovanie plesov; rezervácia vstupeniek; akadémie; organizovanie súťaží (vedomostných alebo zábavných); dial'kové štúdium; zverejňovanie textov okrem reklamných; vydávanie textov s výnimkou reklamných alebo náborových; školenie; výcvik; vyučovanie; vzdelávanie; vydávanie kníh; organizovanie a vedenie kolokvií; organizovanie a vedenie konferencií; organizovanie a vedenie kongresov; informácie o výchove a vzdelávaní; organizovanie kultúrnych alebo vzdelávacích výstav; plánovanie a organizovanie večierkov; praktické cvičenie; organizovanie a vedenie seminárov; organizovanie a vedenie sympózií; sprostredkovanie služieb uvedených v triede 41 tohto zoznamu.

42 - Prenájom prednáškových sál; profesionálne poradenstvo s výnimkou obchodného alebo podnikateľského; priemyselný dizajn; navrhovanie obalov, obalový dizajn; usporadúvanie a prevádzkovanie výstav; litografická tlač; tlač, tlačenie; prenájom počítačov; ofsetová tlač; rezervácia penziónov; rezervácia hotelov; prekladateľské a tlmočnicke služby; prenájom času na prístup do počítačových báz dát; prenájom počítačového



softvéru; rezervácia prechodného ubytovania; sprostredkovanie služieb uvedených v triede 42 tohto zoznamu.

(540)



(732) NMC, spol. s r. o., Pittsburgská 4, 010 08 Žilina, SK;  
(740) Zahatňanská Gabriela, Ing., Žilina, SK;

(210) 3057-99  
(220) 01.12.1999  
7 (511) 9, 12, 37  
(511) 9 - Prístroje navigačné, elektrické, signalizačné, zariadenia na spracovanie údajov a počítače: čítacie zariadenia (informatika), diaľkové ovládanie, elektrické zariadenia proti krádeži, elektrické monitorovacie prístroje, navigačné nástroje, počítačový softvér.  
12 - Zabezpečovacie zariadenia proti odcudzeniu vozidiel.  
37 - Opravy, montáž a inštalčné služby.

(540)

**info car**

(591) tmavomodrá parížska, jasnožltá  
(732) INFOCAR, a. s., Piesočná 7, 821 04 Bratislava, SK;

(210) 3058-99  
(220) 01.12.1999  
7 (511) 9, 12, 37  
(511) 9 - Prístroje navigačné, elektrické, signalizačné, zariadenia na spracovanie údajov a počítače: čítacie zariadenia (informatika), diaľkové ovládanie, elektrické zariadenia proti krádeži, elektrické monitorovacie prístroje, navigačné nástroje, počítačový softvér.  
12 - Zabezpečovacie zariadenia proti odcudzeniu vozidiel.  
37 - Opravy, montáž a inštalčné služby.

(540)

**control car**

(591) tmavomodrá parížska, jasnožltá  
(732) INFOCAR, a. s., Piesočná 7, 821 04 Bratislava, SK;

(210) 3059-99  
(220) 01.12.1999  
7 (511) 9, 12, 37  
(511) 9 - Prístroje navigačné, elektrické, signalizačné, zariadenia na spracovanie údajov a počítače: čítacie zariadenia (informatika), diaľkové ovládanie, elektrické zariadenia proti krádeži, elektrické monitorovacie prístroje, navigačné nástroje, počítačový softvér.  
12 - Zabezpečovacie zariadenia proti odcudzeniu vozidiel.  
37 - Opravy, montáž a inštalčné služby.

(540)

**fuel car**

(591) tmavomodrá parížska, jasnožltá  
(732) INFOCAR, a. s., Piesočná 7, 821 04 Bratislava, SK;

(210) 3069-99  
(220) 01.12.1999  
(310) Z206758  
(320) 02.09.1999  
(330) PL  
7 (511) 3, 5, 16  
(511) 3 - Kozmetické obrúsky, vreckovky a tampóny.  
5 - Hygienické obrúsky, vreckovky a tampóny.  
16 - Obrúsky a vreckovky na osvieženie, obrúsky na univerzálne použitie, papierové vreckovky, servítky, toaletný papier, kuchynské papierové utierky.

(540)



(591) bledomodrá, tmavomodrá, biela, zelená  
(732) International Paper - Klucze Spółka Akcyjna, ul. Zawiercińska 1, 32-310 Klucze, PL;  
(740) Fajnorová Mária, Ing., Bratislava, SK;

- (210) 3070-99  
 (220) 02.12.1999  
 7 (511) 35, 36, 41, 42  
 (511) 35 - Štatistické informácie, podpora predaja (pre tretie osoby), zaobstarávanie predplatného pre tretie osoby.  
 36 - Sprostredkovanie náhrad škôd z poistenia, finančné odhady a oceňovanie (poistovníctvo), finančné poradenstvo, konzultačné služby (finančné), konzultačné služby v oblasti poistovníctva, poradenstvo v oblasti poistenia.  
 41 - Vydávanie kníh.  
 42 - Odborné poradenstvo s výnimkou obchodného.

(540)



- (732) **AGENTÚRA AUTO DATA, spol. s r. o.**, Bojnická 3, 831 04 Bratislava, SK;

- (210) 3071-99  
 (220) 02.12.1999  
 (310) 145335  
 (320) 29.07.1999  
 (330) CZ  
 7 (511) 29, 30  
 (511) 29 - Mäso, ryby, hydina a zverina, mäsové výťažky, ovocie a zelenina konzervované, sušené a varené, želé, džemy, kompóty, vajcia, mlieko a mliečne výrobky, oleje a jedlé tuky.  
 30 - Káva, čaj, kakao, cukor, ryža, tapioka, ságo, kávové náhradky, múka a prípravky z obilnín, chlieb, pečivo, cukrovinky, zmrzlina, med, melasový sirup, kvasnice, prášky do cesta, soľ, horčica, ocot, nálevy (na ochutenie), korenie, ľad na osvieženie.

(540) **MADAME POMPADOUR**

- (732) **Wissa, spol. s r. o.**, U Rakovky 1207, 148 00 Praha 4-Kunratice, CZ;  
 (740) Mešková Viera, Ing., Bratislava, SK;

- (210) 3074-99  
 (220) 02.12.1999  
 7 (511) 1, 16  
 (511) 1 - Lepidlá na priemyselné účely.  
 16 - Lepidlá na kancelárske účely a použitie v domácnosti.

(540) **PROFILEP**

- (732) **CHEMOS SLOVAKIA, spol. s r. o.**, Odbojárov 300/4, 955 01 Topoľčany - Tovarníky, SK;

- (210) 3102-99  
 (220) 06.12.1999  
 7 (511) 33, 35, 42  
 (511) 33 - Vodka.

- 35 - Reklamné služby, marketing.  
 42 - Poskytovanie jedla a nápojov, reštauračné a barové služby.

(540) **STARKA**

- (732) **Spirits International N. V.**, World Trade Center, unit II 19, Willemstad, Curacao, AN;  
 (740) Rott, Růžička & Guttman, v. o. s., Bratislava, SK;

- (210) 3104-99  
 (220) 06.12.1999  
 7 (511) 33, 35, 42  
 (511) 33 - Vodka.

- 35 - Reklamné služby, marketing.  
 42 - Poskytovanie jedla a nápojov, reštauračné a barové služby.

(540) **ZUBROVKA**

- (732) **Spirits International N. V.**, World Trade Center, unit II 19, Willemstad, Curacao, AN;  
 (740) Rott, Růžička & Guttman, v. o. s., Bratislava, SK;

- (210) 3105-99  
 (220) 06.12.1999  
 7 (511) 33, 35, 42  
 (511) 33 - Vodka.

- 35 - Reklamné služby, marketing.  
 42 - Poskytovanie jedla a nápojov, reštauračné a barové služby.

(540) **LIMONNAYA**

- (732) **Spirits International N. V.**, World Trade Center, unit II 19, Willemstad, Curacao, AN;  
 (740) Rott, Růžička & Guttman, v. o. s., Bratislava, SK;

- (210) 3106-99  
 (220) 06.12.1999  
 7 (511) 33, 35, 42  
 (511) 33 - Vodka.

- 35 - Reklamné služby, marketing.  
 42 - Poskytovanie jedla a nápojov, reštauračné a barové služby.

(540) **OKHOTNICHYA**

- (732) **Spirits International N. V.**, World Trade Center, unit II 19, Willemstad, Curacao, AN;  
 (740) Rott, Růžička & Guttman, v. o. s., Bratislava, SK;

- (210) 3107-99  
 (220) 06.12.1999  
 7 (511) 33, 35, 42  
 (511) 33 - Vodka.

- 35 - Reklamné služby, marketing.  
 42 - Poskytovanie jedla a nápojov, reštauračné a barové služby.

(540) **KREPKAYA**

(732) **Spirits International N. V.**, World Trade Center,  
unit II 19, Willemstad, Curacao, AN;

(740) Rott, Růžička & Guttman, v. o. s., Bratislava,  
SK;

(210) 3111-99

(220) 06.12.1999

7 (511) 33, 35, 42

(511) 33 - Vodka.

35 - Reklamné služby, marketing.

42 - Poskytovanie jedla a nápojov, reštauračné a  
barové služby.

(540) **PERTSOVKA**

(732) **Spirits International N. V.**, World Trade Center,  
unit II 19, Willemstad, Curacao, AN;

(740) Rott, Růžička & Guttman, v. o. s., Bratislava,  
SK;

(210) 3133-99

(220) 07.12.1999

7 (511) 16, 41

(511) 16 - Tlačoviny, časopisy, klubové karty, preukazy.  
41 - Organizovanie školení, seminárov, športov-  
ných súťaží (sebaobrana, bojové umenie).

(540) **KEMPO**

(732) **Sayka Róbert**, Eötyös ul. 45/1, 945 01 Komárno,  
SK;

(210) 3135-99

(220) 08.12.1999

7 (511) 29

(511) 29 - Ochutené kravské mlieko.

(540)



(591) biela, žltá, hnedá, bledomodrá

(732) **Wittmannová Katarína**, Námestie SNP 75/26,  
960 01 Zvolen, SK;

(740) Benko Milan, JUDr., Zvolen, SK;

(210) 3136-99

(220) 08.12.1999

7 (511) 29

(511) 29 - Upravené kravské mlieko.

(540)



(591) žltá, biela, bledomodrá, tmavomodrá

(732) **Wittmannová Katarína**, Námestie SNP 75/26,  
960 01 Zvolen, SK;

(740) Benko Milan, JUDr., Zvolen, SK;

(210) 3139-99

(220) 08.12.1999

7 (511) 29

(511) 29 - Ochutené kravské mlieko.

(540)



(591) biela, žltá, červená, bledomodrá

(732) **Wittmannová Katarína**, Námestie SNP 75/26,  
960 01 Zvolen, SK;

(740) Benko Milan, JUDr., Zvolen, SK;

(210) 3143-99

(220) 08.12.1999

7 (511) 42

(511) 42 - Výstavy (organizovanie a usporadúvanie vý-  
stav).

(540)



(732) **ŽEL-RAIL, s. r. o.**, Kollárova 49, 036 01 Martin,  
SK;

(740) Bačík Kvetoslav, Ing., Nová Dubnica, SK;

- (210) 3147-99  
 (220) 08.12.1999  
 7 (511) 1, 3, 5, 25  
 (511) 1 - Chemikálie pre priemysel, poľnohospodárstvo a záhradníctvo s výnimkou fungicidov, herbicidov, insekticidov a prípravkov na ničenie škodcov.  
 3 - Čistiace prípravky a prípravky na umývanie.  
 5 - Chemické prípravky na ničenie škodcov.  
 25 - Pracovné odevy, pracovná obuv, čiapky.  
 (540)



- (732) Strieška Milan, JUDr., DeLUX-SM, Levická 1288/16, 952 01 Vrábľe, SK;  
 (740) Beleščák Ladislav, Ing., Piešťany, SK;

- (210) 3231-99  
 (220) 15.12.1999  
 7 (511) 4, 29, 30, 31, 35  
 (511) 4 - Priemyselné oleje a tuky, mazacie oleje, prostriedky na pohlcovanie, viazanie a zvlhčovanie prachu, zmáčadlá a spojivá, palivá vrátane pohonných hmôt do motorových vozidiel a zdroje svetla, sviečky, knôty.  
 29 - Mäso, ryby, hydina a zverina, mäsové výťažky, konzervované, sušené a tepelne spracované ovocie a zelenina, rôsoly, džemy, marmelády, ovocné zavareniny, ovocné pretlaky, vajcia, mlieko a mliečne výrobky, jedlé oleje a tuky.  
 30 - Káva, čaj, kakao, cukor, ryža, manihot, ságo, kávové náhradky, múka a výrobky z obilia, chlieb, pekárske a cukrárske výrobky, zmrzlina, med, melasový sirup, kvasnice, prášky do pečiva, horčica, ocot, omáčky ako chuťové prísady, korenie, ľad.  
 31 - Nespracované poľnohospodárske, záhradkárске a lesné produkty a obilniny patriace do tejto triedy, živé zvieratá, čerstvé ovocie a zelenina, semená, rastliny a kvety, potrava pre zvieratá, slad na výrobu piva a liehovín, sol' pre dobytok.  
 35 - Reklamná činnosť, obchodný manažment, riadenie, obchodná správa, administratívne práce.  
 (540)



- (732) MERKANTA, spol. s r. o., Včelárska 2, 821 05 Bratislava, SK;

- (210) 3232-99  
 (220) 26.11.1999  
 7 (511) 9, 35  
 (511) 9 - Prístroje na nahrávanie, prenos a reprodukciu zvuku a obrazu.  
 35 - Reklama, obchodný manažment.  
 (540) **BTR BROADCAST TECHNOLOGIES REVUE**  
 (732) Krištofčák Miroslav, Ing., Muškátová 46, 82101 Bratislava, SK;

- (210) 3263-99  
 (220) 17.12.1999  
 7 (511) 30  
 (511) 30 - Mrazené krémy, zmrzlina.  
 (540)



- (732) NITRAFROST TRADE, s. r. o., Novozámocká 226, 949 01 Nitra, SK;  
 (740) Čechvalová Dagmar, Bratislava, SK;

- (210) 3264-99  
 (220) 17.12.1999  
 7 (511) 30  
 (511) 30 - Mrazené krémy, zmrzlina.  
 (540) **RUSLAN**  
 (732) NITRAFROST TRADE, s. r. o., Novozámocká 226, 949 01 Nitra, SK;  
 (740) Čechvalová Dagmar, Bratislava, SK;

- (210) 3265-99  
 (220) 17.12.1999  
 7 (511) 6, 7, 37, 42  
 (511) 6 - Kovové a liatinové výrobky patriace do tr. 6.  
 7 - Hermetické kompresory na chladenie, ich časti a komponenty patriace do tr. 7.  
 37 - Údržba, opravy a inštalácie.  
 42 - Vývoj a projektové služby týkajúce sa hermetických kompresorov na chladenie, ich dielov a komponentov.  
 (540)



- (732) EMPRESA BRASILEIRA DE COMPRESSORES S/A - EMBRACO, Rua Rui Barbosa, 1020, Joinville - SC, BR;  
 (740) Bušová Eva, JUDr., Bratislava, SK;

- (210) 3266-99  
 (220) 17.12.1999  
 7 (511) 25  
 (511) 25 - Oblečenie všetkých druhov, obuv vrátane či-  
 žiem, športovej obuvi a papuč.  
 (540)

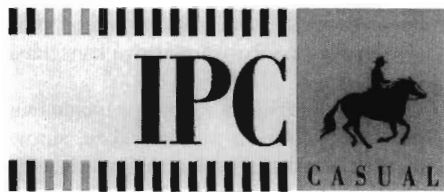

- (591) žltá, oranžová, čierna  
 (732) **Metro SB-Handels AG**, Neuhoferstrasse 4, 6340  
 Baar, CH;  
 (740) Bezák Marián, Ing., Bratislava, SK;

- (210) 3271-99  
 (220) 17.12.1999  
 7 (511) 29, 32, 33  
 (511) 29 - Ovocné a zeleninové drene, pyré, rôsoly, dže-  
 my a lekváre; ovocie a zelenina zaváraná, konzer-  
 vovaná, zmrazená, sušená a kandizovaná; ovocné  
 a zeleninové šťavy na kuchynskú prípravu a vare-  
 nie.  
 32 - Nealkoholické nápoje všetkých druhov, naj-  
 má ovocné, zeleninové a bylinné šťavy a nápoje z  
 nich; mušty; sirupy; výluhy, koncentráty a extra-  
 kty na prípravu nealkoholických nápojov a ochu-  
 tených minerálnych a prírodných vôd; instantné  
 nápoje; dietetické nápoje neliečebné; prírodné a  
 minerálne vody, ochutené a perlivé.  
 33 - Nízkoalkoholické nápoje; ovocné alkoholické  
 esencie; ovocné, zeleninové a bylinné koncen-  
 tráty na výrobu alkoholických nápojov.

- (540) **SAHARA**  
 (732) **Fruiko, a. s.**, 696 21 Prušánky, CZ;  
 (740) Hojčuš Peter, Ing., Bratislava, SK;

- (210) 3274-99  
 (220) 17.12.1999  
 7 (511) 23  
 (511) 23 - Nite.  
 (540)



- (591) modrá, čierna

- (732) **BCT - TEXCEL, a. s.**, Páričkova 18, 821 08  
 Bratislava, SK;

- (210) 3276-99  
 (220) 20.12.1999  
 7 (511) 31, 33, 42  
 (511) 31 - Obilie v nespracovanom stave; semená; zrno  
 (semená), najmä pšenica, jačmeň; semená rastlín;  
 osivá vrátane poľných plodín; sadenice; klíčky se-  
 mien na botanické účely; rastliny vrátane viniča  
 (rastlina); čerstvé hrozno; prírodné kvety.  
 33 - Víno, najmä hrozňové akostné víno; vínovi-  
 ca; alkoholické nápoje s výnimkou piva.  
 42 - Poskytovanie stravy a nápojov, stravovacích  
 a občerstvovacích služieb; poskytovanie pohos-  
 tinských služieb; prevádzkovanie reštaurácií, bu-  
 fetov, barov; biologický výskum vrátane novo-  
 šľachtenia a udržiavacieho šľachtenia poľných  
 plodín; odborné poradenstvo a odborné konzultá-  
 cie v oblasti poľnohospodárstva s výnimkou ob-  
 chodného.

(540)



- (591) žltá, červená, modrá, zelená, hnedá  
 (732) **WOOD - ŠLACHTITELSKÁ STANICA  
 RADOŠINA, spol. s r. o.**, Piešťanská 2, 956 05  
 Radošina, SK;  
 (740) Knopp Juraj, Ing., CSc., Bratislava, SK;

- (210) 3277-99  
 (220) 20.12.1999  
 7 (511) 16, 41  
 (511) 16 - Periodiká.  
 41 - vydávanie periodickej tlače.  
 (540)



- (732) **KÓDEXPRESS, s. r. o.**, Panenská 7, 811 03  
 Bratislava, SK;

(210) 3278-99  
(220) 20.12.1999  
7 (511) 5  
(511) 5 - Farmaceutické a liečivé prípravky a látky.  
(540) **AVOLVE**  
(732) **SmithKline Beecham Corporation**, One Franklin Plaza, Philadelphia, Pennsylvania 19101, US;  
(740) Fajnorová Mária, Ing., Bratislava, SK;

(210) 3279-99  
(220) 20.12.1999  
7 (511) 5  
(511) 5 - Farmaceutické a liečivé prípravky a látky.  
(540) **ZEPREVE**  
(732) **SmithKline Beecham Corporation**, One Franklin Plaza, Philadelphia, Pennsylvania 19101, US;  
(740) Fajnorová Mária, Ing., Bratislava, SK;

(210) 3280-99  
(220) 20.12.1999  
7 (511) 5  
(511) 5 - Farmaceutické a liečivé prípravky a látky.  
(540) **ZERAZA**  
(732) **SmithKline Beecham Corporation**, One Franklin Plaza, Philadelphia, Pennsylvania 19101, US;  
(740) Fajnorová Mária, Ing., Bratislava, SK;

(210) 3281-99  
(220) 20.12.1999  
7 (511) 16, 35, 42  
(511) 16 - Tlačoviny, publikácie, knihy, noviny a časopisy.  
35 - Služby v oblasti monitorovania trhu; výstrižkové služby.  
41 - Edičné služby  
42 - Služby v oblasti monitorovania médií; konzultčné služby v oblasti informácií, komunikácie a vzťahov s verejnosťou; novinárske služby.  
(540) **OBSERVER**  
(732) **SIFO GROUP AB**, 191 93 Sollentuna, SE;  
(740) Fajnorová Mária, Ing., Bratislava, SK;

(210) 3282-99  
(220) 20.12.1999  
7 (511) 9  
(511) 9 - Okuliare; okuliarové šošovky; okuliarové rámy; kontaktné šošovky.  
(540) **ABBSOLUTE**  
(732) **HOYA CORPORATION**, 7-5, Naka-Ochiai 2-chome, Shinjuku-ku, Tokyo, JP;  
(740) Fajnorová Mária, Ing., Bratislava, SK;

(210) 3285-99  
(220) 20.12.1999  
7 (511) 9, 14, 16, 18, 25, 26, 28, 30

(511) 9 - Okuliare, slnečné okuliare, puzdrá, šnúrky a retiazky na okuliare.  
14 - Šperky, predmety z drahých kovov, predmety zo zliatin drahých kovov, náramkové hodinky, hodiny, špeciálne puzdrá na hodinky, predmety z drahých kovov ako príslušenstvo k odevom.  
16 - Výrobky z papiera, zošity, kancelárske potreby, papiernický tovar, písacie potreby, plniace perá, kancelárske obaly a plastové kancelárske obaly, nožnice.  
18 - Usne, koženky a výrobky z týchto materiálov nezahrnuté v iných triedach; koža, surové kože; dámske, pánske a detské tašky patriace do triedy 18, kufre a kufriky, kožené obaly alebo obaly z imitácie kože určené na doklady, odevy a doplnky odevov, dámske, pánske a detské peňaženky, dáždňiky, slnečníky a vychádzkové palice; obaly na dáždňiky, slnečníky a palice, kožené ozdoby, kožený galantérny tovar.  
25 - Dámska, pánska a detská obuv, ponožky a pančuchy, pokrývky hlavy, čelenky, šály, rukavice patriace do triedy 25, zápästky, traky na odevy, opasky.  
26 - Galantérny tovar s výnimkou priadze, spony a pracky na topánky a opasky, ozdobné spony na odev, ozdobné doplnky odevov a obuvi, brošne nie z drahých kovov, ozdoby do vlasov, zipsy, šnúrky a šnúry do topánok a odevov, stužky, stuhy, lemovky, čipky, značky a monogramy na odevy.  
28 - Hračky, hry, lopty na hranie.  
30 - Cukrovinky, žuvačky, cukríky, lízanky, čokolády, sušienky.

(540)



(732) **H. I. S. sportswear Aktiengesellschaft**, 15, Daimlerstrasse, Garching, DE;  
(740) Fajnorová Mária, Ing., Bratislava, SK;

(210) 3286-99  
(220) 20.12.1999  
7 (511) 9, 14, 16, 18, 25, 26, 28, 30  
(511) 9 - Okuliare, slnečné okuliare, puzdrá, šnúrky a retiazky na okuliare.  
14 - Šperky, predmety z drahých kovov, predmety zo zliatin drahých kovov, náramkové hodinky, hodiny, špeciálne puzdrá na hodinky, predmety z drahých kovov ako príslušenstvo k odevom.  
16 - Výrobky z papiera, zošity, kancelárske potreby, papiernický tovar, písacie potreby, plniace perá, kancelárske obaly a plastové kancelárske obaly, nožnice.  
18 - Usne, koženky a výrobky z týchto materiálov nezahrnuté v iných triedach; koža, surové kože; dámske, pánske a detské tašky patriace do triedy 18, kufre a kufriky, kožené obaly alebo obaly z imitácie kože určené na doklady, odevy a doplnky odevov, dámske, pánske a detské peňaženky, dáždňiky, slnečníky a vychádzkové palice; obaly na dáždňiky, slnečníky a palice, kožené ozdoby, kožený galantérny tovar.

25 - Dámska, pánska a detská obuv, ponožky a pančuchy, pokrývky hlavy, čelenky, šály, rukavice patriace do triedy 25, zápästky, traky na odevy, opasky.

26 - Galantérny tovar s výnimkou priadze, spony a pracky na topánky a opasky, ozdobné spony na odev, ozdobné doplnky odevov a obuvi, brošne nie z drahých kovov, ozdoby do vlasov, zipsy, šnúrký a šnúry do topánok a odevov, stužky, stuhy, lemovky, čipky, značky a monogramy na odevy.

28 - Hračky, hry, lopty na hranie.

30 - Cukrovinky, žuvačky, cukríky, lízanky, čokolády, sušienky.

(540)



(732) **H. I. S. sportswear Aktiengesellschaft**, 15, Daimlerstrasse, Garching, DE;

(740) Fajnorová Mária, Ing., Bratislava, SK;

(210) 3287-99

(220) 20.12.1999

7 (511) 9, 14, 16, 18, 25, 26, 28, 30

(511) 9 - Okuliare, slnečné okuliare, puzdrá, šnúrký a retiazky na okuliare.

14 - Šperky, predmety z drahých kovov, predmety zo zliatin drahých kovov, náramkové hodinky, hodiny, špeciálne puzdrá na hodinky, predmety z drahých kovov ako príslušenstvo k odevom.

16 - Výrobky z papiera, zošity, kancelárske potreby, papiernický tovar, písacie potreby, plniace perá, kancelárske obaly a plastové kancelárske obaly, nožnice.

18 - Usne, koženky a výrobky z týchto materiálov nezahnuté v iných triedach; koža, surové kože; dámske, pánske a detské tašky patriace do triedy 18, kufre a kufríky, kožené obaly alebo obaly z imitácie kože určené na doklady, odevy a doplnky odevov, dámske, pánske a detské peňaženky, dáždňiky, slnečníky a vychádzkové palice; obaly na dáždňiky, slnečníky a palice, kožené ozdoby, kožený galantérny tovar.

25 - Dámska, pánska a detská obuv, ponožky a pančuchy, pokrývky hlavy, čelenky, šály, rukavice patriace do triedy 25, zápästky, traky na odevy, opasky.

26 - Galantérny tovar s výnimkou priadze, spony a pracky na topánky a opasky, ozdobné spony na odev, ozdobné doplnky odevov a obuvi, brošne nie z drahých kovov, ozdoby do vlasov, zipsy, šnúrký a šnúry do topánok a odevov, stužky, stuhy, lemovky, čipky, značky a monogramy na odevy.

28 - Hračky, hry, lopty na hranie.

30 - Cukrovinky, žuvačky, cukríky, lízanky, čokolády, sušienky.

(540) **h.i.s. for her**

(732) **H. I. S. sportswear Aktiengesellschaft**, 15, Daimlerstrasse, Garching, DE;

(740) Fajnorová Mária, Ing., Bratislava, SK;

(210) 3288-99

(220) 20.12.1999

7 (511) 6, 9, 12, 20, 37, 42

(511) 6 - Kovové výrobky, najmä mechanické zabezpečovacie zariadenia, kovové zámky s výnimkou elektrických, kovové zámky na vozidlá, zámky na riadiacu páku prevodovky vozidla, zámky na pedále a volant vozidla, západky zámkov, kovové vložky, kľúče, kovové bezpečnostné reťaze.

9 - Elektrické zabezpečovacie systémy, najmä zabezpečovacie zariadenia proti krádeži, elektrické zámky.

12 - Zabezpečovacie zariadenia proti odcudzeniu vozidiel, zabezpečovacie poplašné zariadenia do vozidiel.

20 - Zámky na vozidlá nekovové.

37 - Zabudovanie a opravy zabezpečovacej techniky, najmä zámkov.

42 - Vývoj a výskum v oblasti zabezpečovacej techniky, najmä zámkov.

(540)



(732) **Ambrož Petr**, Nová Říše 1266, 594 01 Velké Meziříčí, CZ;

(740) Dudová Tatiana, Trenčín, SK;

(210) 3289-99

(220) 20.12.1999

7 (511) 6, 9, 12, 20, 37, 42

(511) 6 - Kovové výrobky, najmä mechanické zabezpečovacie zariadenia, kovové zámky s výnimkou elektrických, kovové zámky na vozidlá, zámky na riadiacu páku prevodovky vozidla, zámky na pedále a volant vozidla, západky zámkov, kovové vložky, kľúče, kovové bezpečnostné reťaze.

9 - Elektrické zabezpečovacie systémy, najmä zabezpečovacie zariadenia proti krádeži, elektrické zámky.

12 - Zabezpečovacie zariadenia proti odcudzeniu vozidiel, zabezpečovacie poplašné zariadenia do vozidiel.

20 - Zámky na vozidlá nekovové.

37 - Zabudovanie a opravy zabezpečovacej techniky, najmä zámkov.

42 - Vývoj a výskum v oblasti zabezpečovacej techniky, najmä zámkov.

(540)

**KRABBE**

(732) **Ambrož Petr**, Nová Říše 1266, 594 01 Velké Meziříčí, CZ;

(740) Fajnorová Mária, Ing., Bratislava, SK;

(210) 3291-99  
(220) 20.12.1999

7 (511) 2

(511) 2 - Náterové farby a laky na kovy a drevo, náterové hmoty s antikorozióznym účinkom.

(540) **GALVINOL**

(732) **Tradix Slovakia, s. r. o.**, Rozvojová 2, 040 11 Košice, SK;

(210) 3292-99  
(220) 20.12.1999

7 (511) 2

(511) 2 - Náterové farby a laky na kovy a drevo, náterové hmoty s antikorozióznym účinkom.

(540) **ALKYTON**

(732) **Tradix Slovakia, s. r. o.**, Rozvojová 2, 040 11 Košice, SK;

(210) 3294-99  
(220) 20.12.1999

7 (511) 35, 39, 42

(511) 35 - Analýzy nákladov, komerčné informačné kancelárie, marketingové štúdie, obchodné alebo podnikateľské informácie, obchodný alebo podnikateľský prieskum, obchodný manažment a podnikové poradenstvo, obchodný prieskum, organizovanie komerčných alebo reklamných výstav, personálne poradenstvo, podpora predaja, podpora predaja pre tretie osoby, pomoc pri riadení komerčných a priemyselných podnikov, pomoc pri riadení obchodnej činnosti, poradenstvo v obchodnej činnosti, prevádzkovanie na reklamné účely a podporu predaja, predvádzanie tovaru, prenájom reklamných materiálov, prenájom reklamných priestorov, prieskum trhu, prieskum verejnej mienky, prieskum vzťahov medzi inštitúciami a spoločenským prostredím, prieskum vzťahov medzi podnikmi, príprava inzertných stĺpcov, reklama, reklamné agentúry, reprografia dokumentov, rozhlasová reklama, rozširovanie letákov, rozširovanie prospektov, rozširovanie reklamných alebo inzertných oznamov, rozširovanie reklamných materiálov, rozširovanie reklamných oznamov, rozširovanie tlačív, rozširovanie vzoriek zákazníkom, služby modeliek, spracovanie textov, štatistické informácie, televízna reklama, uverejňovanie reklamných textov, vydávanie a aktualizácia reklamných materiálov, vydávanie reklamných alebo náborových textov, vzťahy s verejnosťou, zásielkové reklamné služby.

39 - Zabezpečovanie dopravy.  
42 - Hotelierstvo, stravovacie zariadenia.

(540)



(591) modrá, zelená, oranžová

(732) **Rievaj Michal**, Smreková 3097/29, 010 01 Žilina, SK;

(210) 3296-99  
(220) 21.12.1999

7 (511) 5

(511) 5 - Farmaceutické prípravky.

(540) **FLORYFRAL**

(732) **Solvay Pharmaceuticals B. V.**, C. J. van Houtenlaan 36, 1381 CP Weesp, NL;  
(740) Fajnorová Mária, Ing., Bratislava, SK;

(210) 3297-99  
(220) 21.12.1999

7 (511) 5

(511) 5 - Farmaceutické prípravky.

(540) **NEUROPHYSIN**

(732) **Solvay Pharmaceuticals B. V.**, C. J. van Houtenlaan 36, 1381 CP Weesp, NL;  
(740) Fajnorová Mária, Ing., Bratislava, SK;

(210) 3298-99  
(220) 21.12.1999

7 (511) 41

(511) 41 - Zábavné a vzdelávacie služby charakteru živej zábavy, exhibícií a podujatí; žive televízne programy; produkcia rozhlasových a televíznych programov; distribúcia nahrávok rozhlasových a televíznych programov; vedenie a usporadúvanie seminárov, tréningových programov; exhibícií, športových a zábavných podujatí.

(540)



(732) **WNBA Enterprises, LLC**, 450 Harmon Meadow Boulevard, Secaucus, New Jersey 07094, US;  
(740) Fajnorová Mária, Ing., Bratislava, SK;



(210) 3299-99  
(220) 21.12.1999  
7 (511) 41

(511) 41 - Zábavné a vzdelávacie služby charakteru živej zábavy, exhibícií a podujatí; živé televízne programy; produkcia rozhlasových a televíznych programov; distribúcia nahrávok rozhlasových a televíznych programov; vedenie a usporadúvanie seminárov, tréningových programov; exhibícií, športových a zábavných podujatí.

(540)



(732) **WNBA Enterprises, LLC**, 450 Harmon Meadow Boulevard, Secaucus, New Jersey 07094, US;  
(740) Fajnorová Mária, Ing., Bratislava, SK;

(210) 3300-99  
(220) 21.12.1999  
7 (511) 5

(511) 5 - Farmaceutické prípravky a látky na humánne a veterinárne použitie, lieky, veterinárne prípravky, zdravotnícke prípravky; dietetické substancie prispôbené na lekárske účely, potrava pre dojčatá; náplasti, obväzový materiál; hmoty na plombovanie zubov a zubné vosky; dezinfekčné prípravky; prípravky na ničenie škodcov; fungicidy, herbicidy.

(540)

**Hisamitsu**

(732) **HISAMITSU PHARMACEUTICAL CO., LTD.**, 408 Tashiro Daikancho, Tosu Saga, JP;  
(740) Fajnorová Mária, Ing., Bratislava, SK;

(210) 3303-99  
(220) 21.12.1999  
7 (511) 17, 19, 35

(511) 17 - Plastové potrubia na prívod vody, nekovové spojky, tesnenia na potrubia.  
19 - Nekovové vodovodné rúry prívodné.  
35 - Sprostredkovanie obchodu s uvedenými tovarmi.

(540) **agua**

(732) **agua, s. r. o.**, Fraštacka 2, 920 01 Hlohovec, SK;  
(740) Holoubková Mária, Ing., Bratislava, SK;

(210) 3304-99  
(220) 21.12.1999  
7 (511) 17, 19, 35

(511) 17 - Plastové potrubia na prívod vody, nekovové spojky, tesnenia na potrubia.  
19 - Nekovové vodovodné rúry prívodné.  
35 - Sprostredkovanie obchodu s uvedenými tovarmi.

(540)

**agua**

(732) **agua, s. r. o.**, Fraštacka 2, 920 01 Hlohovec, SK;  
(740) Holoubková Mária, Ing., Bratislava, SK;

(210) 3305-99  
(220) 21.12.1999  
7 (511) 3, 21, 31

(511) 3 - Kozmetické prípravky pre zvieratá; čistiace prípravky; šampóny pre zvieratá chované v domácnosti.

21 - Česadlá na zvieratá; kliecky pre vtáky, voliéry; hrebene na zvieratá; kliecky pre zvieratá chované v domácnosti.

31 - Jedlé predmety na žuvanie pre zvieratá; nápoje pre zvieratá; živé zvieratá; potrava pre zvieratá; posilňujúce prípravky pre zvieratá; podstielka pre zvieratá; jadrové krmivo pre zvieratá; hydina živá; arašidové výlisky pre zvieratá.

(540) **ProfiCat**

(732) **Mocko Ivan - ZOOPRODUKT**, Jesenského 17, 921 01 Piešťany, SK;  
(740) Beleščák Ladislav, Ing., Piešťany, SK;

(210) 3306-99  
(220) 21.12.1999  
7 (511) 3, 21, 31

(511) 3 - Kozmetické prípravky pre zvieratá; čistiace prípravky; šampóny pre zvieratá chované v domácnosti.

21 - Česadlá na zvieratá; kliecky pre vtáky, voliéry; hrebene na zvieratá; kliecky pre zvieratá chované v domácnosti.

31 - Jedlé predmety na žuvanie pre zvieratá; nápoje pre zvieratá; živé zvieratá; potrava pre zvieratá; posilňujúce prípravky pre zvieratá; podstielka pre zvieratá; jadrové krmivo pre zvieratá; hydina živá; arašidové výlisky pre zvieratá.

(540) **ProfiDog**

(732) **Mocko Ivan - ZOOPRODUKT**, Jesenského 17, 921 01 Piešťany, SK;  
(740) Beleščák Ladislav, Ing., Piešťany, SK;

(210) 3307-99  
(220) 28.12.1999  
7 (511) 35, 41

(511) 35 - Reklamné agentúry, reklama, reklamné materiály, reklamné oznamy, reklamné texty (uverej-

ňovanie), rozhlasová reklama, rozširovanie inzertných alebo reklamných oznamov, vydávanie reklamných alebo náborových textov, televízna reklama, vydávanie a aktualizovanie reklamných materiálov.

41 - Tvorba rozhlasových a televíznych programov, tvorba videofilmov.

(540) **MOTORAMA**

(732) **B. O. A. T. PUBLICITY, spol. s r. o.**, Grösslingova 55, 811 09 Bratislava, SK;

(210) 3308-99

(220) 21.12.1999

7 (511) 35, 36

(511) 35 - Dražby, obchodné alebo podnikateľské informácie, kancelárie zaoberajúce sa dovozom a vývozom tovaru, marketingové štúdie, pomoc pri riadení obchodnej činnosti, poradenské služby v obchodnej činnosti, poskytovanie obchodných alebo podnikateľských informácií, poskytovanie profesionálneho alebo podnikateľského poradenstva, obchodný alebo podnikateľský prieskum, obchodný manažment a podnikové poradenstvo, podpora predaja pre tretie osoby, pomoc pri riadení obchodnej činnosti, obchodné poradenstvo, poradenstvo pri vedení podnikov, prieskum trhu, poradenské služby v oblasti obchodného alebo podnikateľského riadenia, poskytovanie pomoci pri riadení obchodných alebo priemyselných podnikov.

36 - Finančné analýzy, klíring (zúčtovanie vzájomných pohľadávok a záväzkov - bezhotovostné platenie), finančné informácie, finančné poradenstvo, služby v oblasti finančníctva, hypotéky (poskytovanie pôžičiek), kapitálové informácie, investovanie kapitálu, kapitálové investície, finančné konzultačné služby, záručné pôžičky, pôžičky (financovanie), zúčtovacie centrá - vykonávanie bezhotovostných operácií.

(540)



(732) **LQZ SLOVAKIA, s. r. o.**, Jilemnického 2, 911 01 Trenčín, SK;

(740) Koritšánsky Svetozár, Ing., Stará Turá, SK;

(210) 3309-99

(220) 21.12.1999

7 (511) 25

(511) 25 - Odevy, pokrývky hlavy a obuv vrátane športovej obuvi, obuv na voľný čas, odevy na voľný čas, šport a pláž, oblečenie na surfing, košeľe, tričká, tenké bundy, tielka, dámske rovné vestičky, vesty, blúzky, kabáty, saká, svetre, podprsenky, pulóvre, sukne, šaty, nohavice, plážové šaty, tenké tepláky, šortky, topánky, atletická obuv, tretry, sandále, plážová obuv, ponožky, opasky, klobúky, šilty, plavky a oblečenie do dažďa.

(540) **LEILANI**

(732) **Quiksilver, Inc.**, 15202 Graham Street, Huntington Beach, California 92649, US;

(740) Patentservis Bratislava, a. s., Bratislava, SK;

(210) 3310-99

(220) 21.12.1999

7 (511) 5

(511) 5 - Gastrointestinálne prípravky.

(540) **GASTRIX**

(732) **Knoll AG**, Knollstrasse, 67061 Ludwigshafen, DE;

(740) Žovicová Viera, Mgr., Bratislava, SK;

(210) 3311-99

(220) 22.12.1999

7 (511) 3, 5, 10, 16

(511) 3 - Tampóny; tampóny kozmetické, tampóny napustené pleťovým tonikom, odličovacie tampóny. 5 - Hygienické vložky; pásy na hygienické vložky; absorpčné tampóny; menštruačné tampóny; menštruačné vložky (tampóny); menštruačné vložky; dámske vložky; hygienické vložky pre inkontinentných pacientov; tampóny napustené farmaceutickými vodičkami.

10 - Tampóny do uší.

16 - Papierové vreckovky; papierové obrusy; papierové obrúsky na odstraňovanie make-upu; obrúsky papierové; obrúsky (papierové prestieranie); toaletný papier.

(540)

Pretty  
women



(732) **UNIVERSAL TRADING CZ, s. r. o.**, třída Svobody 36, 350 02 Cheb, CZ;

(740) Holakovský Štefan, Ing., Bratislava, SK;

(210) 3312-99

(220) 22.12.1999

7 (511) 3, 5, 10, 16

(511) 3 - Tampóny; tampóny kozmetické, tampóny napustené pleťovým tonikom, odličovacie tampóny. 5 - Hygienické vložky; pásy na hygienické vložky; absorpčné tampóny; menštruačné tampóny; menštruačné vložky (tampóny); menštruačné vložky; dámske vložky; hygienické vložky pre inkontinentných pacientov; tampóny napustené farmaceutickými vodičkami.

10 - Tampóny do uší;

16 - Papierové vreckovky; papierové obrusy; papierové obrúsky na odstraňovanie mejkapu; obrúsky papierové; obrúsky (papierové prestieranie); toaletný papier.

(540)

*Pretty  
women*

(732) UNIVERSAL TRADING CZ, s. r. o., třída Svobody 36, 350 02 Cheb, CZ;  
(740) Holakovský Štefan, Ing., Bratislava, SK;

(210) 3315-99  
(220) 22.12.1999

7 (511) 32, 33

(511) 32 - Pivo; minerálne a sýtené vody a iné nealkoholické nápoje; ovocné nápoje a ovocné šťavy; sirupy a iné prípravky na výrobu nápojov.  
33 - Alkoholické nápoje s výnimkou piva.

(540)

**JAN BECHER**  
EST. 1807

(732) Jan Becher - Karlovarská becherovka, a. s., T. G. Masaryka 57, 360 00 Karlovy Vary, CZ;  
(740) Bušová Eva, JUDr., Bratislava, SK;

(210) 3316-99  
(220) 22.12.1999

7 (511) 32, 33

(511) 32 - Pivo; minerálne a sýtené vody a iné nealkoholické nápoje; ovocné nápoje a ovocné šťavy; sirupy a iné prípravky na výrobu nápojov.  
33 - Alkoholické nápoje s výnimkou piva.

(540) **Becherovka lavína**

(732) Jan Becher - Karlovarská becherovka, a. s., T. G. Masaryka 57, 360 00 Karlovy Vary, CZ;  
(740) Bušová Eva, JUDr., Bratislava, SK;

(210) 3317-99  
(220) 22.12.1999

7 (511) 32, 33

(511) 32 - Pivo; minerálne a sýtené vody a iné nealkoholické nápoje; ovocné nápoje a ovocné šťavy; sirupy a iné prípravky na výrobu nápojov.  
33 - Alkoholické nápoje s výnimkou piva.

(540) **Rapid**

(732) Jan Becher - Karlovarská becherovka, a. s., T. G. Masaryka 57, 360 00 Karlovy Vary, CZ;  
(740) Bušová Eva, JUDr., Bratislava, SK;

(210) 3319-99  
(220) 22.12.1999

7 (511) 12

(511) 12 - Dvojstopové motorové vozidlá a ich časti.

(540) **MILLENIUM**

(732) EUROAUTO Slovensko, s. r. o., Prievozská 18, 824 51 Bratislava, SK;  
(740) Litváková Edita, Ing., Ivanka pri Dunaji, SK;

(210) 3321-99  
(220) 22.12.1999

7 (511) 16, 35, 39, 41, 42

(511) 16 - Tlačoviny všetkých druhov, periodiká a neperiodiká, najmä knihy, brožované knihy, časopisy, publikácie, príručky, brožúry, ročenky, kalendáre, noviny, obežníky, katalógy, plagáty, tlačivá; obaly (papierenský a papiernický tovar); papierové obaly na spisy; obaly na doklady; spisové obaly (zarad'ovače); obálky; vrecia a vrecká z papiera alebo plastických hmôt; výrobky z kartónu, lepenky; lepenkové alebo papierové škatule; plastové fólie na balenie; baliace materiály.

35 - Sprostredkovanie obchodu s tovarmi; reklama; zásielkové reklamné služby; rozširovanie reklamných alebo inzertných oznamov; rozširovanie reklamných materiálov zákazníkom (letáky, prospekty, tlačivá, vzorky); zasielanie reklamných materiálov zákazníkom; vydávanie a aktualizovanie reklamných materiálov; uverejňovanie reklamných textov; vydávanie reklamných alebo náborových textov; prenájom reklamných plôch; kopírovanie; kopírovanie alebo rozmnožovanie dokumentov, dokladov, tlačovín; propagácia v oblasti obchodu a reklamy.

39 - Distribúcia tlačovín a tlače; distribúcia tovaru na dobierku; prenájom dvojstopových vozidiel, bicyklov a lyží.

41 - Vydávanie textov s výnimkou reklamných alebo náborových; vydávanie kníh; edičná činnosť; nakladateľská činnosť.

42 - Prevádzka turistických nocľahární a chat.

(540)



(732) PORADCA, s. r. o., Pri Celulóžke 40, 010 01 Žilina, SK;  
(740) Kajabová Monika, JUDr., Bratislava, SK;

(210) 3323-99  
(220) 22.12.1999

7 (511) 3

(511) 3 - Mydlá, parfuméria, éterické oleje, kozmetické výrobky, vodičky na vlasy, prípravky na čistenie a starostlivosť o pleť, pokožku na hlave a vlasy, skrášľujúce prípravky na pleť, pokožku na hlave a na vlasy.

(540)



(732) **The Procter & Gamble Company**, One Procter & Gamble Plaza, Cincinnati, Ohio, US;  
(740) Bušová Eva, JUDr., Bratislava, SK;

(210) 3325-99  
(220) 23.12.1999

7 (511) 3

(511) 3 - Mydlá; voňavkárské výrobky; esenciálne oleje; kozmetické prípravky; vlasové lotiony a vlasové prípravky; dezodoranty na osobnú potrebu; sanitárne prípravky používané ako toaletné potreby; prípravky po holení; prípravky do kúpeľa a na sprchovanie; prípravky na starostlivosť o pleť; púdre; vlasové spreje; prípravky na starostlivosť o telo; zubné pasty a toaletné potreby.

(540)

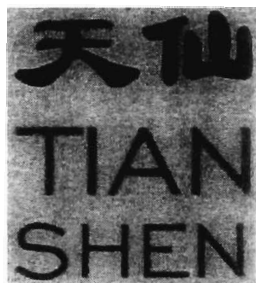

(732) **DEWHIRST TOILETRIES LIMITED**, Westgate, Driffield, North Humberside YO25 7TH, GB;  
(740) Čechvalová Dagmar, Bratislava, SK;

(210) 3338-99  
(220) 23.12.1999

7 (511) 30

(511) 30 - Trvanlivé pečivo, sušienky, vafle, tyčinky, koktailové trvanlivé pečivo so slanými príchutami.

(540) **TELEVIZE**

(732) **Danone Čokoládovny, a. s.**, Mezi vodami 27, 143 20 Praha 4, CZ;  
(740) Mešková Viera, Ing., Bratislava, SK;

(210) 3353-99  
(220) 28.12.1999

7 (511) 32, 33

(511) 32 - Pivo; minerálne a sýtené vody a iné nealkoholické nápoje; ovocné nápoje a ovocné šťavy; sirupy a iné prípravky na výrobu nápojov.

33 - Alkoholické nápoje s výnimkou piva.  
(540)



(732) **Becher Jan - Karlovarská Becherovka, a. s.**, T. G. Masaryka 57, 360 76 Karlovy Vary, CZ;  
(740) Bušová Eva, JUDr., Bratislava, SK;

(210) 3361-99  
(220) 29.12.1999

7 (511) 31

(511) 31 - Potrava a krmivo pre mačky.  
(540)



(591) zlatá, biela

(732) **BUTCHER'S PET CARE LIMITED**, Baker Group House, NN6 7TZ Crick, Northampton, GB;  
(740) Fajnorová Mária, Ing., Bratislava, SK;

(210) 3362-99  
(220) 29.12.1999

7 (511) 5

(511) 5 - Farmaceutické prípravky.

(540) **UPTEEM**

(732) **Solvay Pharmaceuticals B. V.**, C. J. van Houtenlaan 36, 1381 CP Weesp, NL;  
(740) Fajnorová Mária, Ing., Bratislava, SK;

(210) 3363-99  
(220) 29.12.1999

7 (511) 41

(511) 41 - Zábavné a vzdelávacie služby charakteru živej zábavy, exhibícií a podujatí; žive televízne programy; výroba rozhlasových a televíznych programov; distribúcia nahrávok rozhlasových a televíznych programov; vedenie a usporadúvanie seminárov, tréningových programov, exhibícií, športových a zábavných podujatí.

(540)



(732) **WNBA Enterprises, LLC**, 450 Harmon Meadow Boulevard, Secaucus, New Jersey 07094, US;  
(740) Fajnorová Mária, Ing., Bratislava, SK;

(210) 3364-99  
(220) 29.12.1999

7 (511) 3

(511) 3 - Pripravky na čistenie a leštenie.

(540) **CLEANOL**

(732) **DRUCHEMA, družstvo pro chemickou výrobu a služby**, Služeb 3, 100 00 Praha 10, CZ;

(740) Rott, Růžička & Guttman, v. o. s., Bratislava, SK;

(210) 3365-99  
(220) 29.12.1999

7 (511) 16, 38, 41

(511) 16 - Periodické a neperiodické tlačoviny všetkých druhov, najmä časopisy, tlačiarenské výrobky, najmä pohľadnice, odťahy, záložky, fotografie, papiernický tovar všetkých druhov, kancelárske potreby, najmä bloky, kalendáre, fotoalbumy, listové papiere, dosky, písacie potreby, drobné kancelárske potreby z plastov a kovu, učebné pomôcky, plastické obaly (nezaradené do iných tried), hracie karty, štočky.

38 - Šírenie tlačovín, časopisov, periodík v elektronickej podobe prostredníctvom počítačovej siete vrátane internetu.

41 - Vydateľská a nakladateľská činnosť, zába-va, športové a kultúrne aktivity, najmä súťaže, es-trády.

(540)

**KOUZLO**  
*rostlin*

(732) **MONA, spol. s r. o.**, Malá Štěpánská 17, 120 79 Praha 2, CZ;

(740) Rott, Růžička & Guttman, v. o. s., Bratislava, SK;

(210) 3366-99  
(220) 29.12.1999  
7 (511) 33  
(511) 33 - Vodka.  
(540)



(732) **Spirits International N. V.**, World Trade Center, unit 11 19, Willemstad, Curacao, AN;

(740) Rott, Růžička & Guttman, v. o. s., Bratislava, SK;

(210) 3367-99  
(220) 29.12.1999

7 (511) 5, 29, 42

(511) 5 - Potrava na lekárske účely, dietetické látky a nápoje na lekárske účely, dietetické potraviny na lekárske účely, diétne potraviny na lekárske účely, dojčenská a detská potrava, dojčenská a detská výživa, všetko na báze mlieka; sušené mlieko; mlieko obohatené bielkovinami.

29 - Mlieko; mliečne výrobky; mliečne nápoje; sýry; nátierky z mliečnych výrobkov; jogurt; maslo; smotana; smotanové a tvarohové krémy; šľahačka; tvaroh; bryndza; kefir.

42 - Odborná poradenská činnosť v oblasti mliekarenskej výroby.

(540)



(591) červená, biela, zelená, žltá, hnedá, zlatá

(732) **Levické mliekárne, a. s.**, Júrska cesta č. 2, 934 01 Levice, SK;

(740) Litvákova Edita, Ing., Ivanka pri Dunaji, SK;

- (210) 3368-99  
(220) 29.12.1999  
7 (511) 34, 35  
(511) 34 - Tabak, tabakové náhradky, cigarety, cigary, krátke cigary, cigaretový papier, zväzky cigaretových papierikov, papier do fajok, fajčiarske súpravy, cigaretové násadky s výnimkou násadiek z drahých kovov, cigaretové náustky, strojčky na krútenie cigariet, čističe na fajky, fajčiarske súpravy, fajky, stojany na fajky, popolníky s výnimkou popolníkov z drahých kovov, orezávače na cigarové špičky, vrecúška a dózy na tabak, tabatierky s výnimkou tabatierok z drahých kovov, kazety na cigarety a na cigary, zápalky, zápalkové škatuľky, zapalovače.  
35 - Sprostredkovanie obchodu s tovarom.

(540)



- (591) červená, žltá, čierna  
(732) **TABAKO, spol. s r. o.**, Malodunajské nábr. 6, 945 01 Komárno, SK;  
(740) Litváková Edita, Ing., Ivanka pri Dunaji, SK;

- (210) 3372-99  
(220) 29.12.1999  
7 (511) 35  
(511) 35 - Reklamná činnosť.  
(540)



**CITROËN**

PREKONÁ VAŠE PREDSTAVY

- (591) červená, biela, čierna  
(732) **EUROAUTO Slovensko, s. r. o.**, Prievozska 18, 824 51 Bratislava, SK;  
(740) Stolárik Vladimír, JUDr., Kollárova 49 B4, 036 01 Martin, SK;

- (210) 3373-99  
(220) 29.12.1999  
7 (511) 39  
(511) 39 - Sprostredkovateľská činnosť v doprave, dovoz, doprava, doručovanie tovaru, prenájom kontajnerov, skladovanie, služby v doprave a preprave, špedícia, nakladanie tovaru, medzinárodné zaisielateľstvo.

(540) **MERCANTILE**

- (732) **MAERSK AGENCY S. R. O.**, Dělnická 12, 170 04 Praha 7, CZ;  
(740) Žovicová Viera, Mgr., Bratislava, SK;

- (210) 3374-99  
(220) 29.12.1999  
7 (511) 39  
(511) 39 - Sprostredkovateľská činnosť v doprave, dovoz, doprava, doručovanie tovaru, prenájom kontajnerov, skladovanie, služby v doprave a preprave, špedícia, nakladanie tovaru, medzinárodné zaisielateľstvo.

(540)



- (732) **MAERSK AGENCY S. R. O.**, Dělnická 12, 170 04 Praha 7, CZ;  
(740) Žovicová Viera, Mgr., Bratislava, SK;

- (210) 3376-99  
(220) 30.12.1999  
7 (511) 29, 30  
(511) 29 - Mäso, ryby, hydina a zverina, morské živočíchy ako potrava; konzervované, sušené, varené a inak spracované ovocie a zelenina; prípravky zo všetkých uvedených tovarov; mliečne výrobky; mrazené jogurty; peny; chladené dezerty; nápoje z mliečnych výrobkov patriace do triedy 29; polievky; sladké nátierky; slané nátierky; šaláty; nápoje patriace do triedy 29; plnky; malé občerstvenia medzi hlavnými jedlami z produktov patriacich do triedy 29; hotové jedlá a ich zložky obsahujúce prevažne produkty patriace do triedy 29; proteínové látky; omáčky a chuťové omáčky, všetko patriace do triedy 29.  
30 - Ryža, cestoviny, obilniny a obilninové prípravky; čaj, káva, kakao; varená čokoláda a čokoládové nápoje, kávové výťažky, kávové náhradky, zmesi kávy a čakanky; čakanka, čakankové zmesi, všetko ako kávové náhradky; neliečivé cukrovinky; jemné pečivo a zákusky, sušienky, keksy a sucháre; vodové zmrzliny, smotanové zmrzliny, zmrzlinové výrobky, mrazené cukrovinky; chladené dezerty a zákusky; peny, šerbety; chlieb; pekárské a cukrárske výrobky, jemné cestá; nápoje patriace do triedy 30; plnky zložené prevažne z produktov patriacich do triedy 30; sladké nátierky; slané nátierky; malé občerstvenia medzi hlavnými jedlami z produktov patriacich do triedy 30; hotové jedlá a ich zložky obsahujúce prevažne produkty patriace do triedy 30; čokoláda; pizza, pizzové základy; omáčky, posýpky a polevy na pizzu; omáčky na cestoviny a ryžu; šalátové dressingy; majonéza; omáčky a chuťové omáčky, všetko patriace do triedy 30.

(540) **OVELLA**

- (732) **Mars, Incorporated**, McLean, Virginia 22101, US;  
(740) Fajnorová Mária, Ing., Bratislava, SK;

- (210) 3377-99  
 (220) 30.12.1999  
 7 (511) 1, 3, 9  
 (511) 1 - Chemické činidlá.  
 3 - Čistiace chemické prípravky na použitie v priemysle, chemické čistiace prípravky, chemické čističe oleja.  
 9 - Meracie prístroje mechanické, elektronické, optické prístroje a nástroje na váženie, meranie a signalizáciu.

(540)

**mikra**

(732) **Hronček Miroslav, Ing.**, Šumice 400, 687 31 Šumice, CZ;

(740) Guniš Jaroslav, Mgr., Bratislava, SK;

- (210) 3378-99  
 (220) 30.12.1999  
 7 (511) 22, 24, 29, 30, 35  
 (511) 22 - Materiál na čalúnenie a vypchávanie okrem gumy a plastov.  
 24 - Textilie a textilné výrobky, ktoré nie sú zahrnuté v iných triedach.  
 29 - Vajcia, mlieko a mliečne výrobky, jedlé oleje a tuky.  
 30 - Káva, čaj, kakao, cukor, ryža, kávové náhradky, múka a výrobky z obilí, chlieb, pekárske a cukrárske výrobky, zmrzlina, ocot, omáčky ako chuťové prísady.  
 35 - Obchodný manažment / riadenie, obchodná správa, administratívne práce.

(540)

 **COIMEX a.s.**

(591) zelená, modrá, čierna  
 (732) **Coimex, a. s.**, Partizánska cesta č. 3, 974 01 Banská Bystrica, SK;

- (210) 3379-99  
 (220) 30.12.1999  
 7 (511) 39  
 (511) 39 - Sprostredkovanie vzdušnej a autobusovej dopravy, informácie o doprave, sprevádzanie turistov, sprostredkovanie lodnej a trajektovej dopravy.

(540)

 **COIMEX**  
 TRAVEL

(591) zelená, modrá, čierna  
 (732) **Coimex, a. s.**, Partizánska cesta č. 3, 974 01 Banská Bystrica, SK;

- (210) 3380-99  
 (220) 30.12.1999  
 7 (511) 39  
 (511) 39 - Vzdušná doprava, informácie o doprave, preprava turistov a sprevádzanie turistov, sprostredkovanie vzdušnej dopravy.

(540)

 **COIMEX**  
 AIRLINES SERVICE

(591) zelená, modrá, čierna  
 (732) **Coimex, a. s.**, Partizánska cesta č. 3, 974 01 Banská Bystrica, SK;

- (210) 3381-99  
 (220) 30.12.1999  
 7 (511) 36, 37, 42  
 (511) 36 - Financovanie stavebných činností zálohovým a splátkovým spôsobom. 37 - Výstavba strážnic v bytových domoch financovaná z reklamy a prieskumu verejnej mienky.  
 42 - Činnosť strážnic v bytových domoch financovaná z reklamy a prieskumu verejnej mienky.

(540)

  
**Fond Vzájomnej  
 investičnej pomoci**

(591) žltá, modrá, červená, čierna  
 (732) **Bezděk Miroslav**, Malcharova 3, 851 01 Bratislava, SK;

- (210) 3382-99  
 (220) 31.12.1999  
 7 (511) 16, 42  
 (511) 16 - Tlačoviny, najmä tlačivá (formuláre), noviny, časopisy, prospekty a marketingové materiály.  
 42 - Služby spojené s prenájomom počítačov - údržba, inštalácia, vývoj programov.

(540) **SUCCESSLEASE**

(732) **International Business Machines Corporation**, spoločnosť zriadená podľa zákonov štátu New York, Old Orchard Road, Armonk, New York 10504, US;  
 (740) Tomeš Pavol, Ing., Bratislava, SK;

(210) 3383-99  
 (220) 31.12.1999  
 (310) 2202940  
 (320) 13.07.1999  
 (330) GB

7 (511) 16, 41

(511) 16 - Časopisy a tlačené publikácie, časopisy o kráse, o fitnes, o móde, o zdraví, o výžive a reklame, o propagácii kompletnej línie výrobkov vrátane časopisov o propagácii výrobkov osobnej starostlivosti, výrobkov starostlivosti o domácnosť, výrobkov výživy, výrobkov na dobrú kondíciu, pracích detergentov, výrobkov na čistenie automobilov, o propagácii výrobkov na leštenie, domácich vodných čistiacich zariadeniach a tovaru pre kuchyne.

41 - Organizovanie výstav; reklamná show alebo akcie.

(540)



(732) Amway Corporation, 7575 Fulton Street, East, Ada, Michigan 49355, US;

(740) Tomeš Pavol, Ing., Bratislava, SK;

(210) 3384-99

(220) 31.12.1999

(310) 75/789 082

(320) 31.08.1999

(330) US

7 (511) 9

(511) 9 - Počítačový hardvér, počítačový softvér, počítačové periférne zariadenia, sieťové počítače, ostatné elektronické zariadenia a inštruktážne manuály (nie na papierových nosičoch).

(540) **STARPORTAL**

(732) SUN MICROSYSTEMS, INC., spoločnosť zriadená podľa zákonov štátu Delaware, 901 San Antonio Road, Palo Alto, California 94303, US;

(740) Tomeš Pavol, Ing., Bratislava, SK;

(210) 3385-99

(220) 31.12.1999

7 (511) 35, 42

(511) 35 - Poskytovanie informácií prostredníctvom globálnej počítačovej siete v oblasti kancelárskej činnosti a počítačovej technológie; obchodné informačné služby.

42 - Poskytovanie prístupu k počítačovým programom cez globálnu počítačovú sieť; poskytovanie prístupu k širokej škále informácií cez globálnu počítačovú sieť; vývoj navrhovania počítačového hardvéru, počítačového softvéru, internetových technológií a konzultačné služby.

(540) **STARPORTAL**

(732) SUN MICROSYSTEMS, INC., spoločnosť zriadená podľa zákonov štátu Delaware, 901 San Antonio Road, Palo Alto, California 94303, US;

(740) Tomeš Pavol, Ing., Bratislava, SK;

(210) 3389-99

(220) 31.12.1999

7 (511) 16, 28, 42

(511) 16 - Papier, papierové výrobky, kartón, výrobky z kartónu, tlačoviny, knihy, papiernický tovar, potreby pre umelcov, maliarske štetce, fotografie, nálepky, obtlačky, maľovanky, hracie karty, potreby na písanie, papierové karty, papierové transparenty, plagáty, papierové klobúky, baliaci papier, pozdravy, pohľadnice, pozvánky a papierové obrúsky.

28 - Hry a predmety na hranie; bábiky, hračky, plyšové hračky, hračky z plastu, hračkárske figúrky, hračkárske lopty, stolové hry, puzzle, kúzelnicke súpravy a vedecké súpravy.

42 - Reštaurácie, bufety, kaviarne, jedálne a bufety na rýchle občerstvenie; služby v oblasti zásobovania potravinárskymi výrobkami; poskytovanie služieb v oblasti objednávaní jedál prostredníctvom počítačovej siete.

(540)

**THE HUT MUTTS**

(732) PIZZA HUT INTERNATIONAL, LLC, a Delaware corporation, 14841 North Dallas Parkway, Dallas, Texas, US;

(740) Žovicová Viera, Mgr., Bratislava, SK;

(210) 3390-99

(220) 31.12.1999

7 (511) 16, 28, 42

(511) 16 - Papier, papierové výrobky, kartón, výrobky z kartónu, tlačoviny, knihy, papiernický tovar, potreby pre umelcov, maliarske štetce, fotografie, nálepky, obtlačky, maľovanky, hracie karty, potreby na písanie, papierové karty, papierové transparenty, plagáty, papierové klobúky, baliaci papier, pozdravy, pohľadnice, pozvánky a papierové obrúsky.

28 - Hry a predmety na hranie; bábiky, hračky, plyšové hračky, hračky z plastu, hračkárske figúrky, hračkárske lopty, stolové hry, puzzle, kúzelnicke súpravy a vedecké súpravy.

42 - Reštaurácie, bufety, kaviarne, jedálne a bufety na rýchle občerstvenie; služby v oblasti zásobovania potravinárskymi výrobkami; poskytovanie služieb v oblasti objednávaní jedál prostredníctvom počítačovej siete.



(540)

**PIZZA POCH**



(732) **PIZZA HUT INTERNATIONAL, LLC**, a Delaware corporation, 14841 North Dallas Parkway, Dallas, Texas, US;

(740) Žovicová Viera, Mgr., Bratislava, SK;

(210) 3391-99

(220) 31.12.1999

7 (511) 16, 41, 42

(511) 16 - Papier a výrobky z papiera; kartón a predmety z kartónu; lepenka (papiermický tovar); pohľadnice a blahoprajné pohľadnice; kalendáre; papiernický tovar a potreby; kancelárske potreby s výnimkou nábytku; publikácie; fotografie.

41 - Vydavateľstvo; nakladateľstvo.

42 - Tlač; litografická tlač.

(540)

**DITIPO**

(732) **DITIPO, v. o. s.**, Mariánske nám. 14, 688 01 Uherský Brod, CZ;

(740) Máčajová Mária, Ing., Bajzova 8, 949 01 Nitra, SK;

(210) 3392-99

(220) 31.12.1999

7 (511) 16, 41, 42

(511) 16 - Papier a výrobky z papiera; kartón a predmety z kartónu; lepenka (papiermický tovar); pohľadnice a blahoprajné pohľadnice; kalendáre; papiernický tovar a potreby; kancelárske potreby s výnimkou nábytku; publikácie; fotografie.

41 - Vydavateľstvo; nakladateľstvo.

42 - Tlač; litografická tlač.

(540)



(732) **DITIPO, v. o. s.**, Mariánske nám. 14, 688 01 Uherský Brod, CZ;

(740) Máčajová Mária, Ing., Bajzova 8, 949 01 Nitra, SK;

(210) 3393-99

(220) 31.12.1999

7 (511) 9, 37, 42

(511) 9 - Meracia a regulačná technika, prístroje a ich súčasti; počítačový softvér.

37 - Montáž a opravy meracích a regulačných prístrojov a techniky.

42 - Tvorba softvéru - programovanie, zhotovovanie softvéru na zákazku a jeho vývoj.

(540)



(732) **JSP, s. r. o.**, Gebauerova 1161, 509 01 Nová Páka, CZ;

(740) Máčajová Mária, Ing., Bajzova 8, 949 01 Nitra, SK;

(210) 3394-99

(220) 31.12.1999

7 (511) 14, 18, 25

(511) 14 - Bižutéria, drahé kovy, ihlice do kravát, spomy.

18 - Aktovky z kože a jej imitácie.

25 - Odevy, obuv, traky, klobočnícky tovar.

(540)



(732) **Čapková Libuše, Mgr. - KAVEN**, Nivy I/436, 760 01 Zlín, CZ;

(740) Patentservis Bratislava, a. s., Bratislava, SK;

(210) 3395-99

(220) 31.12.1999

7 (511) 6, 12

(511) 6 - Bezpečnostné výrobky patriace do tejto triedy, kde sú zahrnuté; neelektrické kovové zámky, zapustené zámky, dverové zámky, valcové zámky, vačkové zámky, spínacie zámky, zámky ku kartotékovým skriniam, strelové, resp. guľkové (anglicky „bullet locks“) zámky, tlačidlové (anglicky „push locks“) zámky, západkové zámky, zámky so závorou (bez pružiny), závorové zámky, visiace zámky; zámkové systémy; zámky prevodoviek vozidiel; zámkové valce; kovové svorníky, kde sú zahrnuté: zámkové svorníky, dverové svorníky, okenné svorníky, zapustené svorníky; kovové dve-

re; vetracie kovové okienka; kľúče a polotovary kľúčov; zápinčky k visiacim zámkom; kovové bezpečnostné reťaze; kovové krúžky na kľúče; kovové rolety; oceľové dvere; kovové dvere; kovové dverové panely; kovové západky a závary; kovové sejfy a pevné skrine; kovové zámočnicke nástroje a príslušenstvo; skrine z bežného kovu; kovové identifikačné štítky; kovové nádoby na odpadky; náhradné diely a súčasti všetkých uvedených položiek.

12 - Zámky vozidiel a zámkové systémy všetkých druhov patriacich do tejto triedy, kde sú zahrnuté: zámky riadiacej páky zámku volantu, zámky zvislého čapu prednej nápravy, zámky ťažnej vidlice prívěsu, zámky prepravných kontajnerov, zámky kormidiel, zámky na motocykle, zámky na bicykle, zámky na kapoty.

(540) **INTERACTIVE**

(732) **Mul-T-Lock Ltd.**, Mul-T-Lock Park, Yavne, IL;  
(740) Patentservis Bratislava, a. s., Bratislava, SK;

(210) 3396-99  
(220) 31.12.1999

7 (511) 9, 16, 42

(511) 9 - Softvér, počítače a ich periférne zariadenia, pamäťové médiá, mikroprocesory, modemy, monitory.

16 - Príručky, prospekty, publikácie, ročenky, tlačoviny.

42 - Aktualizácia, inštalácia a spúšťanie počítačových programov, počítačové programovanie, štúdie technických projektov, projektová činnosť, tvorba softvéru, vývoj nových výrobkov (programového vybavenia).

(540) **FRONT**

(732) **ALTO Slovakia, s. r. o.**, Štefánikova 23, 059 21 Svit, SK;  
(740) Žuffa Ladislav, Ing., Poprad, SK;

(210) 3397-99  
(220) 31.12.1999

7 (511) 1, 2, 19, 35, 39

(511) 1 - Konzervačné prípravky na konzervovanie betónu s výnimkou farieb a olejov, konzervačné prípravky na murivo s výnimkou farieb a lakov, konzervačné prípravky na murivo s algicídnyimi, insekticídnyimi, fungicídnyimi účinkami, látky na ochranu muriva s výnimkou farieb a olejov, lepidlá plagátové, lepidlá na lepenie rozbitých alebo zlomených vecí, lepidlá na priemyselné účely, lepidlá na tapety, lepidlá na podlahové krytiny, lepidlá na obklady; ochranné prípravky na tehlové murivo okrem farieb, ochranné prípravky na škridly s výnimkou farieb a olejov, prípravky izolujúce proti vlhkosti muriva s výnimkou farieb, tmelové konzervačné prípravky s výnimkou farieb a mazadiel, tmely (vodoodporné chemické prípravky) s výnimkou farieb, tmely na opravu rozbitých alebo zlomených predmetov, tmely ako impregnačné látky s výnimkou farieb, tmely, spojivá, lepidlá na obkladačky, živice akrylátové, epoxidové, syntetické, umelé v surovom stave.

2 - Farby, fermeže, konzervačné prípravky na drevo, konzervačné prípravky na drevo s algicídnyimi, insekticídnyimi, fungicídnyimi účinkami, laky, moridlá na drevo, nátery (farby), nátery na strešné krytiny, náterový tmel, ochranné nátery na podvozky automobilov, ochranné prípravky na kovy, pigmenty, ohňovzdorné farby, ochranné protikorózne prípravky, spojivá a plnivá do farieb, riedidlá na farby, riedidlá na laky, základné náterové farby, tónovacie farby a pasty.

19 - Náterové hmoty, omietky pre stavebníctvo, sadra, stierkové omietkové hmoty.

35 - Reklama.

39 - Balenie tovarov.

(540)

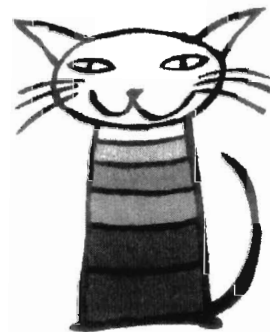

(732) **TELURIA, spol. s r. o., obchodné zastupiteľstvo**, Wolkerova 479, 058 01 Poprad, SK;  
(740) Žuffa Ladislav, Ing., Poprad, SK;

(210) 3398-99  
(220) 31.12.1999

7 (511) 1, 2, 19, 35, 39

(511) 1 - Konzervačné prípravky na konzervovanie betónu s výnimkou farieb a olejov, konzervačné prípravky na murivo s výnimkou farieb a lakov, konzervačné prípravky na murivo s algicídnyimi, insekticídnyimi, fungicídnyimi účinkami, látky na ochranu muriva s výnimkou farieb a olejov, lepidlá plagátové, lepidlá na lepenie rozbitých alebo zlomených vecí, lepidlá na priemyselné účely, lepidlá na tapety, lepidlá na podlahové krytiny, lepidlá na obklady, ochranné prípravky na tehlové murivo okrem farieb, ochranné prípravky na škridly s výnimkou farieb a olejov, prípravky izolujúce proti vlhkosti muriva s výnimkou farieb, tmelové konzervačné prípravky s výnimkou farieb a mazadiel, tmely (vodoodporné chemické prípravky) s výnimkou farieb, tmely na opravu rozbitých alebo zlomených predmetov, tmely ako impregnačné látky s výnimkou farieb, tmely, spojivá, lepidlá na obkladačky, živice akrylátové, epoxidové, syntetické, umelé v surovom stave.

2 - Farby, fermeže, konzervačné prípravky na drevo, konzervačné prípravky na drevo s algicídnyimi, insekticídnyimi, fungicídnyimi účinkami, laky, moridlá na drevo, nátery (farby), nátery na strešné krytiny, náterový tmel, ochranné nátery na podvozky automobilov, ochranné prípravky na kovy, pigmenty, ohňovzdorné farby, ochranné protikorózne prípravky, spojivá a plnivá do farieb,

riedidlá na farby, riedidlá na laky, základné náterové farby, tónovacie farby a pasty.

19 - Náterové hmoty, omietky pre stavebníctvo, sadra, stierkové omietkové hmoty.

35 - Reklama.

39 - Balenie tovarov.

(540)

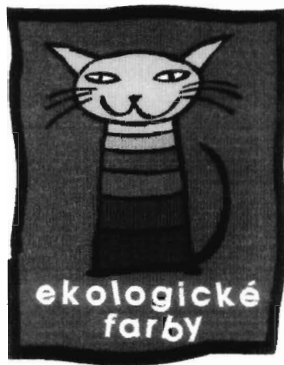

(591) červená, žltá, modrá, zelená, fialová, čierna, biela.

(732) **TELURIA, spol. s r. o., obchodné zastupiteľstvo**, Wolkerova 479, 058 01 Poprad, SK;

(740) Žuffa Ladislav, Ing., Poprad, SK;

(210) 3399-99

(220) 31.12.1999

7 (511) 2, 19, 39

(511) 2 - Farby, fermeže, konzervačné prípravky na drevo, konzervačné prípravky na drevo s algicídny-  
mi, insekticídny-  
mi, fungicídny-  
mi účinkami, laky, moridlá na drevo, nátery (farby), nátery na streš-  
né krytiny, náterový tmel, ochranné nátery na  
podvozky automobilov, ochranné prípravky na  
kovy, pigmenty, ohňovzdorné farby, ochranné  
protikoročné prípravky, spojivá a plnivá do farieb,  
riedidlá na farby, riedidlá na laky, základné náte-  
rové farby, tónovacie farby a pasty.

19 - Náterové hmoty, omietky pre stavebníctvo, sadra, stierkové omietkové hmoty.

39 - Balenie tovarov.

(540) **BAKRYLEX**

(732) **TELURIA, spol. s r. o., obchodné zastupiteľstvo**, Wolkerova 479, 058 01 Poprad, SK;

(740) Žuffa Ladislav, Ing., Poprad, SK;

(210) 3400-99

(220) 31.12.1999

7 (511) 2, 19, 39

(511) 2 - Farby, fermeže, konzervačné prípravky na drevo, konzervačné prípravky na drevo s algicídny-  
mi, insekticídny-  
mi, fungicídny-  
mi účinkami, laky, moridlá na drevo, nátery (farby), nátery na streš-  
né krytiny, náterový tmel, ochranné nátery na  
podvozky automobilov, ochranné prípravky na  
kovy, pigmenty, ohňovzdorné farby, ochranné  
protikoročné prípravky, spojivá a plnivá do farieb,  
riedidlá na farby, riedidlá na laky, základné náte-  
rové farby, tónovacie farby a pasty.

19 - Náterové hmoty, omietky pre stavebníctvo, sadra, stierkové omietkové hmoty.

39 - Balenie tovarov.

(540) **PURLET**

(732) **TELURIA, spol. s r. o., obchodné zastupiteľstvo**, Wolkerova 479, 058 01 Poprad, SK;

(740) Žuffa Ladislav, Ing., Poprad, SK;

(210) 3401-99

(220) 31.12.1999

7 (511) 2, 19, 39

(511) 2 - Farby, fermeže, konzervačné prípravky na drevo, konzervačné prípravky na drevo s algicídny-  
mi, insekticídny-  
mi, fungicídny-  
mi účinkami, laky, moridlá na drevo, nátery (farby), nátery na streš-  
né krytiny, náterový tmel, ochranné nátery na  
podvozky automobilov, ochranné prípravky na  
kovy, pigmenty, ohňovzdorné farby, ochranné  
protikoročné prípravky, spojivá a plnivá do farieb,  
riedidlá na farby, riedidlá na laky, základné náte-  
rové farby, tónovacie farby a pasty.

19 - Náterové hmoty, omietky pre stavebníctvo, sadra, stierkové omietkové hmoty.

39 - Balenie tovarov.

(540) **EMOVIT**

(732) **TELURIA, spol. s r. o., obchodné zastupiteľstvo**, Wolkerova 479, 058 01 Poprad, SK;

(740) Žuffa Ladislav, Ing., Poprad, SK;

(210) 3403-99

(220) 31.12.1999

7 (511) 2, 19, 39

(511) 2 - Farby, fermeže, konzervačné prípravky na drevo, konzervačné prípravky na drevo s algicídny-  
mi, insekticídny-  
mi, fungicídny-  
mi účinkami, laky, moridlá na drevo, nátery (farby), nátery na streš-  
né krytiny, náterový tmel, ochranné nátery na  
podvozky automobilov, ochranné prípravky na  
kovy, pigmenty, ohňovzdorné farby, ochranné  
protikoročné prípravky, spojivá a plnivá do farieb,  
riedidlá na farby, riedidlá na laky, základné náte-  
rové farby, tónovacie farby a pasty.

19 - Náterové hmoty, omietky pre stavebníctvo, sadra, stierkové omietkové hmoty.

39 - Balenie tovarov.

(540) **SÁDROMAL**

(732) **TELURIA, spol. s r. o., obchodné zastupiteľstvo**, Wolkerova 479, 058 01 Poprad, SK;

(740) Žuffa Ladislav, Ing., Poprad, SK;

(210) 3404-99

(220) 31.12.1999

7 (511) 2, 19, 39

(511) 2 - Farby, fermeže, konzervačné prípravky na drevo, konzervačné prípravky na drevo s algicídny-  
mi, insekticídny-  
mi, fungicídny-  
mi účinkami, laky, moridlá na drevo, nátery (farby), nátery na streš-  
né krytiny, náterový tmel, ochranné nátery na  
podvozky automobilov, ochranné prípravky na  
kovy, pigmenty, ohňovzdorné farby, ochranné  
protikoročné prípravky, spojivá a plnivá do farieb,  
riedidlá na farby, riedidlá na laky, základné náte-  
rové farby, tónovacie farby a pasty.

19 - Náterové hmoty, omietky pre stavebníctvo, sadra, stierkové omietkové hmoty.

39 - Balenie tovarov.

(540) **BARLET**

(732) **TELURIA, spol. s r. o., obchodné zastupiteľstvo**, Wolkerova 479, 058 01 Poprad, SK;

(740) Žuffa Ladislav, Ing., Poprad, SK;

(210) 3405-99

(220) 31.12.1999

7 (511) 1, 2, 19

(511) 1 - Konzervačné prípravky na konzervovanie betónu s výnimkou farieb a olejov, konzervačné prípravky na murivo s výnimkou farieb a lakov, konzervačné prípravky na murivo s algicídnyimi, insekticídnyimi, fungicídnyimi účinkami, látky na ochranu muriva s výnimkou farieb a olejov, lepidlá plagátové, lepidlá na lepenie rozbitých alebo zlomených vecí, lepidlá na priemyselné účely, lepidlá na tapety, lepidlá na podlahové krytiny, lepidlá na obklady, ochranné prípravky na tehlové murivo okrem farieb, ochranné prípravky na škrídly s výnimkou farieb a olejov, prípravky izolujúce proti vlhkosti muriva s výnimkou farieb, tmelové konzervačné prípravky s výnimkou farieb a mazadiel, tmely (vodoodporné chemické prípravky) s výnimkou farieb, tmely na opravu rozbitých alebo zlomených predmetov, tmely ako impregnačné látky s výnimkou farieb, tmely, spojivá, lepidlá na obkladačky, živice akrylátové, epoxidové, syntetické, umelé v surovom stave.

2 - Farby, fermeže, konzervačné prípravky na drevo, konzervačné prípravky na drevo s algicídnyimi, insekticídnyimi, fungicídnyimi účinkami, laky, moridlá na drevo, nátery (farby), nátery na strešné krytiny, náterový tmel, ochranné nátery na podvozky automobilov, ochranné prípravky na kovy, pigmenty, ohňovzdorné farby, ochranné protikorózne prípravky, spojivá a plnivá do farieb, riedidlá na farby, riedidlá na laky, základné náterové farby, tónovacie farby a pasty.

19 - Náterové hmoty, omietky pre stavebníctvo, sadra, stierkové omietkové hmoty.

(540) **SILET**

(732) **TELURIA, spol. s r. o., obchodné zastupiteľstvo**, Wolkerova 479, 058 01 Poprad, SK;

(740) Žuffa Ladislav, Ing., Poprad, SK;

(210) 3406-99

(220) 31.12.1999

7 (511) 1, 2, 19

(511) 1 - Konzervačné prípravky na konzervovanie betónu s výnimkou farieb a olejov, konzervačné prípravky na murivo s výnimkou farieb a lakov, konzervačné prípravky na murivo s algicídnyimi, insekticídnyimi, fungicídnyimi účinkami, látky na ochranu muriva s výnimkou farieb a olejov, lepidlá plagátové, lepidlá na lepenie rozbitých alebo zlomených vecí, lepidlá na priemyselné účely, lepidlá na tapety, lepidlá na podlahové krytiny, lepidlá na obklady, ochranné prípravky na tehlové murivo okrem farieb, ochranné prípravky na

škrídly s výnimkou farieb a olejov, prípravky izolujúce proti vlhkosti muriva s výnimkou farieb, tmelové konzervačné prípravky s výnimkou farieb a mazadiel, tmely (vodoodporné chemické prípravky) s výnimkou farieb, tmely na opravu rozbitých alebo zlomených predmetov, tmely ako impregnačné látky s výnimkou farieb, tmely, spojivá, lepidlá na obkladačky, živice akrylátové, epoxidové, syntetické, umelé v surovom stave.

2 - Farby, fermeže, konzervačné prípravky na drevo, konzervačné prípravky na drevo s algicídnyimi, insekticídnyimi, fungicídnyimi účinkami, laky, moridlá na drevo, nátery (farby), nátery na strešné krytiny, náterový tmel, ochranné nátery na podvozky automobilov, ochranné prípravky na kovy, pigmenty, ohňovzdorné farby, ochranné protikorózne prípravky, spojivá a plnivá do farieb, riedidlá na farby, riedidlá na laky, základné náterové farby, tónovacie farby a pasty.

19 - Náterové hmoty, omietky pre stavebníctvo, sadra, stierkové omietkové hmoty.

(540) **TERSIL**

(732) **TELURIA, spol. s r. o., obchodné zastupiteľstvo**, Wolkerova 479, 058 01 Poprad, SK;

(740) Žuffa Ladislav, Ing., Poprad, SK;

(210) 12-2000

(220) 07.01.2000

7 (511) 11, 37

(511) 11 - Zariadenia na vykurovanie.

37 - Montážne a inštalčné služby.

(540)



(591) červená, čierna

(732) **KKH, spol. s r. o.**, Trnavská 70, 820 09 Bratislava, SK;

(740) Kastler Anton, Bratislava, SK;

(210) 15-2000

(220) 07.01.2000

7 (511) 11, 37

(511) 11 - Zariadenie na vykurovanie (systém stenového vykurovania).

37 - Montážne a inštalčné služby.

(540)

**hexatherm**

(591) červená

(732) **KKH, spol. s r. o.**, Trnavská 70, 820 09 Bratislava, SK;

(740) Kastler Anton, Bratislava, SK;

(210) 427-2000

(220) 16.02.2000

7 (511) 29, 30, 31, 32

(511) 29 - Mäsové konzervy; jedlé tuky; maslo; smotana; krvavá jaternica, krvavica; bujóny, vývary;

kaviár; konzervy s ovocím; konzervy s rybami, konzervy so zeleninou; údeniny; zemiakové hranolčeky; zemiakové lupienky; kyslá kapusta; koncentrované vývary; džemy; polievky; hrozienka; varená zelenina; sušená zelenina; jedlé oleje; syry; kandizované ovocie; mrazené ovocie; krokety; datle; mlieko; ovocná dreň; mäso; ryby s výnimkou živých; divina; tukové nátierky na chlieb; želatína; šunka; jogurt; mäsové výt'ažky; langusty s výnimkou živých; slanina; margarín; marmeláda z pomarančov alebo iných citrusových plodov; vajcia; pečeňová paštéta; nakladaná zelenina; klobásy, salámy, párky; nasolené potraviny; paradajkový pretlak; bravčová masť; ovocné šaláty; držky; hydina nie živá; konzervované šampiňóny; potraviny z rýb; sušené ovocie; konzervované mäso; tofu; šľahačka; bravčové mäso; mäsové paštéty; mäsové omáčky, dehydrované bielkoviny rastlinného a živočíšneho pôvodu ako potrava.

30 - Mrazený krém; cestá; cestoviny; extrakty; aromatické prípravky do potravín; soľ na konzervovanie potravín; sušienky, sucháre, keksy, biskvity; pralinky; oblátky; kakao; káva; zákusky, koláče; čaj; čokoláda; cukríky; cukrovinky; kukuričné vločky; zmrzlina; palacinky; kuchynská soľ; korenie; perníky, medovníky; kukuričná múka; kukuričný škrob; sójová múka; múčne potraviny; keksy; prášok do pečiva; ocot; kečup; mliečne kakaové nápoje; droždie; makaróny; chlieb; melasa; med; horčica; niťovky; rezance; sendviče; karamelky; jemné pečivo; pečivo; pizza; puding; ryža; krupica; špagety; torty; arašidové cukrovinky; príchuť s výnimkou éterických olejov; ovsená potrava; kávové nápoje; kakaové nápoje; čokoládové nápoje; lupienky, obilninové vločky; majonéza; konzervy s cestovinami, miešaná zelenina ako korenie, sójové omáčky, horčicové omáčky, omáčky s korením, šalátové dressingy.

31 - Živé zvieratá; potrava pre zvieratá; ovos; soľ pre dobytok; repa; čerstvé šampiňóny; výlisky; čerstvá zelenina, krmivo; pšenica; čerstvé ovocie; klíčky semien na botanické účely; rastlinné semená; rastliny; sadenice; chmeľ; slad na výrobu piva a liehovín; lieskové oriešky; ikry; čerstvé zemiaky; arašidy.

32 - Nealkoholické výt'ažky z ovocia; pivo; ovocné šťavy; minerálne vody ako nápoje; mušty; sirupy na výrobu malinoviek; sóda; nealkoholické nápoje; sytená voda.

(540) **OTMA**

(732) **JAMA 67, s. r. o.**, 1. máje 67, 686 01 Uherské Hradište - Mařatice, CZ;

(740) Befešćák Ladislav, Ing., Piešćany, SK;

(210) 458-2000

(220) 18.02.2000

7 (511) 16, 35, 39, 41

(511) 16 - Tlačoviny, noviny, časopisy, knihy, propagačné materiály, fotografie.

35 - Propagačná činnosť, reklamné a inzertné služby, zabezpečovanie inzercie, poskytovanie propagačných služieb, zabezpečovanie reklamy prostredníctvom potlače propagačných a reklamných predmetov.

39 - Distribučné služby, distribúcia periodickej a neperiodickej tlače, publikácií, novín, časopisov, kníh a iných polygrafických výrobkov.

41 - Nakladateľské a vydavateľské služby, vydávanie periodickej a neperiodickej tlače, publikácií, novín, časopisov, kníh a iných polygrafických výrobkov.

(540) **DOROTKA**

(732) **NO Publishing House, a. s.**, Nám. SNP č. 14, 810 05 Bratislava 15, SK;

(210) 1387-2000

(220) 11.05.2000

7 (511) 16, 20, 35, 41

(511) 16 - Letáky, prospekty, tlačivá.

20 - Reklamné nafukovacie predmety.

35 - Sprostredkovateľské práce v oblasti reklamy, rozširovanie reklamných materiálov zákazníkom, služby v oblasti reklamnej činnosti, reklama, reklamná a propagačná činnosť.

41 - Organizovanie plesov, zábava, výroba televíznych programov, televízna zábava, informácie o možnostiach zábavy, organizovanie športových súťaží.

(540)



(591) modrá, biela

(732) **Filip Ján - ŠANCA**, Priemyselná č. 11, 971 01 Prievidza, SK;

(210) 1599-2000

(220) 01.06.2000

7 (511) 5, 29, 30

(511) 5 - Cukrovinárske a pečivárske výrobky s posilňujúcim a podporným liečivým účinkom, cukrovinárske a pečivárske výrobky pre diabetikov upravené na lekárske účely.

29 - Konzervované, sušené a varené ovocie, rôsoly, zaváraniny, ovocné želé, želatína, spracované orechy, arašidy, sušené a varené ovocie.

30 - Trvanlivé, polotrvanlivé a jemné pečivo, čokoládové a nečokoládové cukrovinky, bonbóny a cukríky, čokoláda, fondán, karamelky, keksy, koláče, krekerky, lízanky, oplátky, perníky, medovníky, biskvity, sucháre, sušienky, piškóty, vianočné kolekcie a iné cukrovinky na ozdobovanie vianočných stromčekov, vafle, trubičky, dezerty, komprimáty, želé, napolitánky, pastilky, tyčinky, kakao, káva, čaj, cukor, žuvačky, med, kávové náhradky, obilné prípravky a uvedené výrobky upravené pre diabetikov.

(540)



(591) žltá, modrá, zelená, oranžová, hnedá, tmavomodrá

(732) **I. D. C. Holding, a. s.**, Drieňová 3, 82101 Bratislava, SK;

(740) Guniš Jaroslav, Mgr., Bratislava, SK;

(210) 3601-2000

(220) 30.11.2000

7 (511) 5, 29, 30

(511) 5 - Cukrovinkárske a pečivárske výrobky s posilňujúcim a podporným liečivým účinkom; cukrovinkárske a pečivárske výrobky pre diabetikov upravené na lekárske účely.

29 - Konzervované, sušené a varené ovocie, rôsoly, zaváraniny, ovocné želé, želatína, spracované orechy, arašidy, sušené a varené ovocie.

30 - Trvanlivé, polotrvanlivé a jemné pečivo, čokoládové a nečokoládové cukrovinky, bonbóny a cukríky, čokoláda, fondán, karamelky, keksy, koláče, kreker, lízanky, oplátky, pemíky, medovníky, biskvity, sucháre, sušienky, piškóty, vianočné kolekcie a iné cukrovinky na ozdobovanie vianočných stromčekov, vafle, trubičky, dezerty, komprimáty, želé, napolitánky, pastilky, tyčinky, žuvačky, obilné prípravky, mandľové cukrovinky, marcipán, mentolové cukríky, pralinky, biskvity, výrobky z obilnín, zákusky, müsli, ovocné želé, kakao, káva, čaj, cukor, med, kávové náhradky.

(540)

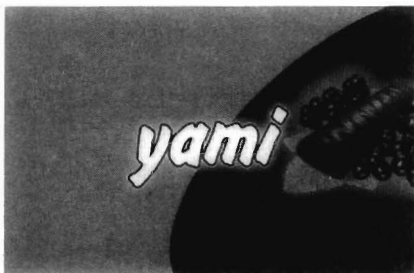

(732) **I. D. C. Holding, a. s.**, Drieňová 3, 821 01 Bratislava, SK;

(740) Guniš Jaroslav, Mgr., Bratislava, SK;

(210) 3625-2000

(220) 01.12.2000

7 (511) 18, 25, 28

(511) 18 - Výrobky z kože a z imitácie kože patriace do triedy 18, batohy, plecniaky, vaky pre turistov, plážové tašky, príručné tašky, cestovné tašky, školské tašky, tašky a obaly na sťažne, stožiare, laná a postroje.

25 - Odevy, obuv, pokrývky hlavy, športové odevy, odevy na plávanie, oblečenie na windsurfing.

28 - Plavidlá na windsurfing, plávacie dosky, plachetnice, surfvacie dosky, potreby na windsurfing, tašky a obaly na plávacie dosky a na surfvacie dosky, ochranné zariadenia na pätky sťažňov.

(540)



(732) **Bukovčák Jozef, Ing.**, SNP 25/78, 018 51 Nová Dubnica, SK;

(740) Litváková Edita, Ing., Ivanka pri Dunaji, SK;

(210) 3626-2000

(220) 01.12.2000

7 (511) 18, 25, 28

(511) 18 - Výrobky z kože a z imitácie kože patriace do triedy 18, batohy, plecniaky, vaky pre turistov, plážové tašky, príručné tašky, cestovné tašky, školské tašky, tašky a obaly na sťažne, stožiare, laná a postroje.

25 - Odevy, obuv, pokrývky hlavy, športové odevy, odevy na plávanie, oblečenie na windsurfing.

28 - Plavidlá na windsurfing, plávacie dosky, plachetnice, surfvacie dosky, potreby na windsurfing, tašky a obaly na plávacie dosky a na surfvacie dosky, ochranné zariadenia na pätky sťažňov.

(540) **EXOCET ORIGINAL**

(732) **Bukovčák Jozef, Ing.**, SNP 25/78, 018 51 Nová Dubnica, SK;

(740) Litváková Edita, Ing., Ivanka pri Dunaji, SK;

(210) 3738-2000

(220) 13.12.2000

7 (511) 21

(511) 21 - Zubné kefy vrátane elektrických; interdentalné kefy; držiaky na zubné kefy; dentálne nite a pásy; zubné špáradlá; držiaky na zubné špáradlá.

(540) **CLEANIC**

(732) **FEMINIA Bratislava, s. r. o.**, Hradská 5A, 821 07 Bratislava, SK;

(740) Hojčuš Peter, Ing., Bratislava, SK;

(210) 3510-2000

(220) 23.11.2000

7 (511) 1, 33

(511) 1 - Alkohol.

33 - Alkoholické nápoje s výnimkou piva; destiláty a destilované nápoje; digestíva; vodka; liehové nápoje; liehoviny.

(540)

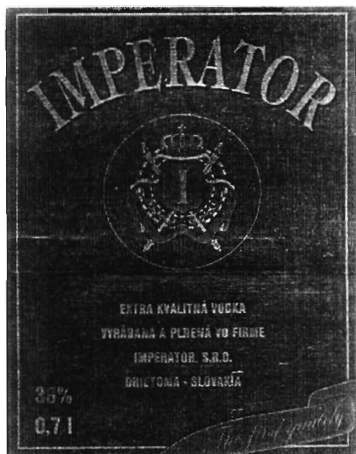

(732) **IMPERATOR, s. r. o.**, Drietoma 184, 913 03 Drietoma, SK;  
 (740) Harvan Ladislav, Ing., Bratislava, SK;

(210) 3679-2000

(220) 07.12.2000

7 (511) 2, 19, 35

(511) 2 - Ohňovzdorné farby; farby, nátery na strešné krytiny; ustal'ovacie prípravky na vodové farby; vodové náterové farby; základné náterové farby.  
 19 - Strešné krytiny s výnimkou kovových.  
 35 - Sprostredkovateľská činnosť v oblasti nákupu a predaja uvedených tovarov.

(540) **THERMO-SHIELD**

(732) **THERMO-SHIELD EUROPA, a. s.**, Koprivnická 36, 841 01 Bratislava, SK;  
 (740) Brichtová Tatiana, JUDr., Bratislava, SK;

(210) 3711-2000

(220) 11.12.2000

7 (511) 5

(511) 5 - Farmaceutické prípravky.

(540) **SENSILUX**

(732) **UNIMED PHARMA, spol. s r. o.**, Oriškova 11, 821 05 Bratislava, SK;  
 (740) Dolanská Elena, RNDr., Bratislava, SK;

(210) 3718-2000

(220) 11.12.2000

7 (511) 33

(511) 33 - Alkoholické nápoje s výnimkou piva.

(540)



(732) **IMPERATOR, s. r. o.**, 913 03 Drietoma 184, SK;  
 (740) Harvan Ladislav, Ing., Bratislava, SK;

(210) 3729-2000

(220) 13.12.2000

7 (511) 6, 17, 37

(511) 6 - Stavebné nosné konštrukcie, kovové profily a ďalšie kovové konštrukčné prvky zaradené do triedy 6.

17 - Tesnenia, tesniace pásky na strechy, tesniace pásky na bitúmeny modifikované syntetickými materiálmi a ostatné tovary, ktoré sú určené na tepelnú, zvukovú izoláciu a izolačné materiály odolávajúce mrazu a požiaru.

37 - Vykónavanie izolácií v oblasti stavebných konštrukcií.

(540) **SLAVONIA BRATISLAVA**

(732) **SLAVONIA Bratislava, spol. s r. o.**, Polianky 9, 844 37 Bratislava, SK;  
 (740) Holoubková Mária, Ing., Bratislava, SK;

(210) 3731-2000

(220) 13.12.2000

7 (511) 9, 16, 35, 37, 38, 41, 42

(511) 9 - Hotové programy na základe zmluvy s automom; počítačový hardvér a softvér.

16 - Príruchy; knihy; brožúry.

35 - Reklamná činnosť; sprostredkovateľská činnosť v oblasti obchodu s tovarom; poradenstvo v obchodnej činnosti; pomoc pri riadení obchodnej činnosti; prenájom kancelárskych strojov a zariadení; automatizované spracovanie údajov.

37 - Montáž, opravy a údržba kancelárskej a reprodukčnej techniky, elektrických strojov a prístrojov, zariadení spotrebnej elektroniky; montáž, opravy a údržba počítačových sietí (hardvéru).

38 - Elektronická pošta; počítačová komunikácia; prenosy správ alebo obrázkov pomocou PC.

41 - Školenia.

42 - Počítačové programovanie; aktualizovanie, inštalácia a spúšťanie počítačových programov; poradenstvo v oblasti hardvéru; prenájom počítačového softvéru; tvorba softvéru, prenájom počítačov; poradenstvo odborné s výnimkou obchodného; projektovanie elektrických zariadení, montáž, opravy a údržba počítačových sietí (softvéru).

(540) **ANASOFT**

(732) **ANASOFT APR, spol. s r. o.**, Staré grunty 53, 840 00 Bratislava 4, SK;

(210) 3737-2000

(220) 13.12.2000

7 (511) 1, 3, 4

(511) 1 - Chemické prípravky na impregnáciu a ošetrovanie kože.

3 - Leštidlá, krémy a pigmentové prísady na všetky druhy obuvi a výrobkov z kože; konzervačné prostriedky na kožu; chemické čistiace a ostatné čistiace prípravky na kožu, vinyl, plasty a tovar vyrobený z týchto materiálov; čistiace a leštiace prípravky na podlahu, nábytok a vybavenie kú-

peľní; detergenty na pranie bielizne; mydlá.  
4 - Oleje a tuky ako ochranné prípravky na kožu.

(540)



(732) **FEMINIA Bratislava, s. r. o.**, Hradská 5A,  
821 07 Bratislava, SK;

(740) Hojčuš Peter, Ing., Bratislava, SK;

(210) 3747-2000

(220) 14.12.2000

7 (511) 5, 29, 30

(511) 5 - Cukrovinkárske a pečivárske výrobky s posilňujúcim a podporným liečivým účinkom; cukrovinkárske a pečivárske výrobky pre diabetikov upravené na lekárske účely.

29 - Konzervované, sušené a varené ovocie, rôsoly, zaváraniny, ovocné želé, želatína, spracované orechy, arašidy, sušené a varené ovocie.

30 - Trvanlivé, polotrvanlivé a jemné pečivo, čokoládové a nečokoládové cukrovinky, bonbóny a cukríky, čokoláda, fondán, karamelky, keksy, koláče, krekerky, lízanky, oplátky, perníky, medovníky, biskvity, sucháre, sušienky, piškóty, vianočné kolekcie a iné cukrovinky na ozdobovanie vianočných stromčekov, vafle, trubičky, dezerty, komprimáty, želé, napolitánky, pastilky, tyčinky, žuvačky, obilné prípravky, mandľové cukrovinky, marcipán, mentolové cukríky, pralinky, biskvity, výrobky z obilnín, zákusky, müsli, ovocné želé, kakao, káva, čaj, cukor, med, kávové náhradky.

(540)

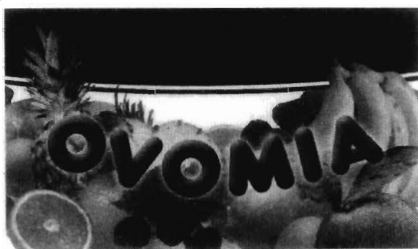

(732) **I. D. C. Holding, a. s.**, Drieňová 3, 82101  
Bratislava, SK;

(740) Guniš Jaroslav, Mgr., Bratislava, SK;

(210) 3876-2000

(220) 21.12.2000

7 (511) 9, 35, 41, 42

(511) 9 - Počítačový softvér; nahrané počítačové programy; hardvér.

35 - Zbieranie údajov do počítačových báz dát; zoradovanie údajov v počítačových bázach dát; vedenie kartoték v počítači; sprostredkovanie uvedených činností; sprostredkovanie obchodu s tovarmi.

41 - Školenia a praktický výcvik práce so softvérom.

42 - Projektovanie v strojárstve; vypracovanie strojárskych výkresov, koncepcií, štúdií a iných podkladov; priemyselný dizajn; grafický dizajn; štúdie technických projektov, projektová činnosť; dynamické a pevnostné analýzy; inžinierska činnosť; odborné poradenstvo s výnimkou obchodného; profesionálne poradenstvo s výnimkou obchodného alebo podnikateľského; počítačové programovanie; tvorba softvéru; inštalácia, spúšťanie a aktualizovanie počítačových programov; obnovovanie počítačových báz dát; expertízy; prieskum (inžinierske práce); vývoj a výskum nových výrobkov (pre zákazníkov); strojársky výskum; technický prieskum; prieskum v oblasti využitia počítačov; sprostredkovanie uvedených činností.

(540)

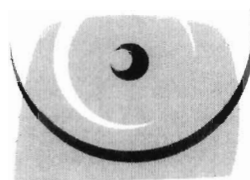

## MECHANICAL ENGINEERING

(732) **MECHANICAL ENGINEERING, spol. s r. o.**,  
Vysokoškolákov 22, 010 08 Žilina, SK;

(740) Kajabová Monika, JUDr., Bratislava, SK;

(210) 3877-2000

(220) 21.12.2000

7 (511) 9, 42

(511) 9 - Počítačový softvér; nahrané počítačové programy; hardvér.

42 - Projektovanie v strojárstve; vypracovanie strojárskych výkresov, koncepcií, štúdií a iných podkladov; priemyselný dizajn; grafický dizajn; štúdie technických projektov, projektová činnosť; inžinierska činnosť.

(540)



## MECHANICAL DESIGN

(732) **MECHANICAL DESIGN, spol. s r. o.**, Kettnerova 1939/36, 155 00 Praha 5, CZ

(740) Kajabová Monika, JUDr., Bratislava, SK;



**Zapísané ochranné známky bez zmeny**

1322-93	193 279	2653-98	193 062	590-99	192 995	774-99	193 077
3115-95	193 267	2785-98	193 063	591-99	192 996	775-99	193 078
20-96	192 927	2938-98	193 161	598-99	192 997	776-99	193 079
893-96	193 152	3065-98	193 162	599-99	192 998	781-99	193 080
1218-96	193 268	3098-98	193 163	615-99	192 999	782-99	193 081
2090-96	193 041	3124-98	193 164	651-99	193 000	783-99	193 082
2189-96	192 928	3161-98	193 165	652-99	193 001	784-99	193 083
2715-96	193 282	3166-98	193 166	653-99	193 002	785-99	193 084
3360-96	193 270	3167-98	193 167	654-99	193 003	786-99	193 085
45-97	192 929	3194-98	193 168	655-99	193 004	787-99	193 086
849-97	193 140	3201-98	193 169	656-99	193 005	788-99	193 087
1055-97	193 283	3244-98	193 170	657-99	193 006	789-99	193 088
1530-97	192 930	3257-98	193 171	658-99	193 007	790-99	193 089
1735-97	192 904	3276-98	193 172	666-99	193 008	791-99	193 090
1872-97	192 931	3289-98	193 173	667-99	193 009	792-99	193 091
2008-97	192 932	3381-98	193 174	671-99	193 010	793-99	193 092
2601-97	193 042	111-99	192 949	673-99	193 011	794-99	193 093
3011-97	193 043	112-99	192 950	676-99	193 012	797-99	193 094
3047-97	193 044	113-99	192 951	678-99	193 013	798-99	193 095
3429-97	193 045	114-99	192 952	680-99	193 014	810-99	193 096
3434-97	193 046	115-99	192 953	681-99	193 015	827-99	193 097
3549-97	193 047	116-99	192 954	682-99	193 016	828-99	193 098
3635-97	193 153	123-99	193 175	684-99	193 017	829-99	193 099
3751-97	193 154	159-99	192 955	685-99	193 018	830-99	193 100
3752-97	193 155	160-99	192 956	701-99	193 019	832-99	193 101
3754-97	193 156	204-99	192 957	703-99	193 020	833-99	193 102
3760-97	193 157	254-99	192 958	704-99	193 021	834-99	193 103
3773-97	193 158	339-99	192 959	707-99	193 022	835-99	193 104
3774-97	193 159	351-99	192 960	708-99	193 023	836-99	193 105
3811-97	193 160	353-99	192 961	709-99	193 024	838-99	193 106
151-98	192 933	363-99	192 962	710-99	193 025	839-99	193 107
782-98	192 934	364-99	192 963	711-99	193 026	840-99	193 108
790-98	192 935	382-99	192 964	712-99	193 027	842-99	193 109
957-98	193 290	393-99	192 965	713-99	193 028	843-99	193 110
959-98	193 291	398-99	192 966	714-99	193 029	844-99	193 111
960-98	193 292	399-99	192 967	715-99	193 030	845-99	193 112
1134-98	192 936	483-99	192 968	719-99	193 031	846-99	193 113
1291-98	192 937	487-99	192 969	720-99	193 032	847-99	193 114
1683-98	192 938	489-99	192 970	723-99	193 033	849-99	193 116
1860-98	192 939	490-99	192 971	724-99	193 034	850-99	193 117
1880-98	192 940	492-99	192 972	730-99	193 035	852-99	193 118
1896-98	192 941	552-99	192 973	731-99	193 036	861-99	193 119
1953-98	192 942	553-99	192 974	733-99	193 037	874-99	193 120
1954-98	192 943	555-99	192 975	737-99	193 038	875-99	193 121
1993-98	192 944	556-99	192 976	738-99	193 039	876-99	193 122
2050-98	192 945	557-99	192 977	739-99	193 040	878-99	193 123
2058-98	192 946	558-99	192 978	740-99	193 064	880-99	193 124
2059-98	192 947	559-99	192 979	741-99	193 065	886-99	193 125
2136-98	192 948	572-99	192 980	743-99	193 066	887-99	193 126
2144-98	193 048	575-99	192 981	744-99	193 067	888-99	193 127
2305-98	193 049	576-99	192 982	745-99	193 068	889-99	193 128
2308-98	193 050	577-99	192 983	746-99	193 069	890-99	193 129
2309-98	193 051	578-99	192 984	748-99	193 070	891-99	193 130
2414-98	193 052	579-99	192 985	750-99	193 071	893-99	193 131
2536-98	193 053	580-99	192 986	763-99	193 176	895-99	193 132
2550-98	193 054	582-99	192 987	764-99	193 177	896-99	193 133
2558-98	193 055	583-99	192 988	765-99	193 178	897-99	193 134
2566-98	193 056	584-99	192 989	766-99	193 179	898-99	193 135
2567-98	193 057	585-99	192 990	767-99	193 072	899-99	193 136
2610-98	193 058	586-99	192 991	768-99	193 073	900-99	193 137
2611-98	193 059	587-99	192 992	769-99	193 074	901-99	193 138
2648-98	193 060	588-99	192 993	771-99	193 075	908-99	193 139
2652-98	193 061	589-99	192 994	772-99	193 076	913-99	193 141

915-99	193 142	1255-99	193 235
922-99	193 143	1257-99	193 236
923-99	193 144	1258-99	193 237
928-99	193 145	1259-99	193 238
929-99	193 146	1262-99	193 239
934-99	193 147	1263-99	193 240
935-99	193 148	1264-99	193 241
945-99	193 149	1265-99	193 242
948-99	193 150	1266-99	193 243
950-99	193 151	1268-99	193 244
1003-99	193 180	1271-99	193 245
1013-99	193 181	1272-99	193 246
1015-99	193 182	1273-99	193 247
1018-99	193 183	1274-99	193 248
1019-99	193 184	1275-99	193 249
1020-99	193 185	1276-99	193 250
1021-99	193 186	1277-99	193 251
1022-99	193 187	1278-99	193 252
1024-99	193 188	1280-99	193 253
1025-99	193 189	1284-99	193 254
1027-99	193 190	1287-99	193 255
1029-99	193 191	1289-99	193 256
1031-99	193 192	1290-99	193 257
1032-99	193 193	1291-99	193 258
1101-99	193 194	1292-99	193 259
1103-99	193 195	1293-99	193 260
1104-99	193 196	1295-99	193 261
1105-99	193 197	1298-99	193 262
1107-99	193 198	1300-99	193 263
1108-99	193 199	1877-99	193 264
1110-99	193 200	1969-99	192 906
1115-99	193 201	2633-99	192 907
1143-99	193 202	3375-99	193 265
1145-99	193 203	267-2000	193 266
1201-99	193 204	1334-2000	192 908
1202-99	193 205	1579-2000	192 909
1204-99	193 206	1684-2000	192 910
1205-99	193 207	1685-2000	192 911
1207-99	193 208	1686-2000	192 912
1208-99	193 209	1687-2000	192 913
1209-99	193 210	1688-2000	192 914
1211-99	193 211	1689-2000	192 915
1212-99	193 212	1691-2000	192 916
1213-99	193 213	1692-2000	192 917
1216-99	193 214	1693-2000	192 918
1217-99	193 215	1695-2000	192 919
1218-99	193 216	1696-2000	192 920
1222-99	193 217	1728-2000	192 921
1223-99	193 218	1729-2000	192 922
1224-99	193 219	1783-2000	192 923
1228-99	193 220	1796-2000	192 924
1230-99	193 221	1797-2000	192 925
1231-99	193 222	1798-2000	192 926
1233-99	193 223		
1236-99	193 224		
1237-99	193 225		
1238-99	193 226		
1240-99	193 227		
1243-99	193 228		
1244-99	193 229		
1246-99	193 230		
1247-99	193 231		
1248-99	193 232		
1249-99	193 233		
1254-99	193 234		

(111) **192 904**  
(151) 16.11.2000  
(180) 23.06.2007  
(210) 1735-97  
(220) 23.06.1997  
(442) 14.08.2000  
(732) **MOBILIER, s. r. o.**, Winterova 24, 921 01  
Piešťany, SK;  
(740) Beleščák Ladislav, Ing., Piešťany, SK;

(111) **192 906**  
(151) 16.11.2000  
(180) 05.08.2009  
(210) 1969-99  
(220) 05.08.1999  
(442) 14.08.2000  
(732) **I. GLORY, spol. s r. o.**, Grösslingova 6, 811 09  
Bratislava, SK;  
(740) Benčíková Zdenka, JUDr., Bratislava, SK;

(111) **192 907**  
(151) 16.11.2000  
(180) 19.10.2009  
(210) 2633-99  
(220) 19.10.1999  
(442) 14.08.2000  
(732) **Gašperák Zdenko - EVEX COMPANY**, Kláštor-  
ská 36, 821 05 Bratislava, SK;  
(740) Hojčuš Peter, Ing., Bratislava, SK;

(111) **192 908**  
(151) 16.11.2000  
(180) 04.05.2010  
(210) 1334-2000  
(220) 04.05.2000  
(442) 14.08.2000  
(732) **MAMA, spol. s r. o.**, Krajinská cesta 4822/1,  
921 01 Piešťany, SK;  
(740) Beleščák Ladislav, Ing., Piešťany, SK;

(111) **192 909**  
(151) 16.11.2000  
(180) 30.05.2010  
(210) 1579-2000  
(220) 30.05.2000  
(442) 14.08.2000  
(732) **Volčko Ľubomír**, Tkáčska 1/39, 052 01 Spišská  
Nová Ves, SK;

(111) **192 910**  
(151) 16.11.2000  
(180) 08.06.2010  
(210) 1684-2000  
(220) 08.06.2000  
(442) 14.08.2000  
(732) **MATADOR, a. s.**, T. Vansovej 1054/45, 020 32  
Púchov, SK;  
(740) Mrenica Jaroslav, Ing., Púchov, SK;

(111) **192 911**  
(151) 16.11.2000  
(180) 08.06.2010  
(210) 1685-2000  
(220) 08.06.2000  
(442) 14.08.2000  
(732) **MATADOR, a. s.**, T. Vansovej 1054/45, 020 32  
Púchov, SK;  
(740) Mrenica Jaroslav, Ing., Púchov, SK;

(111) **192 912**  
(151) 16.11.2000  
(180) 08.06.2010  
(210) 1686-2000  
(220) 08.06.2000  
(442) 14.08.2000  
(732) **MATADOR, a. s.**, T. Vansovej 1054/45, 020 32  
Púchov, SK;  
(740) Mrenica Jaroslav, Ing., Púchov, SK;

(111) **192 913**  
(151) 16.11.2000  
(180) 08.06.2010  
(210) 1687-2000  
(220) 08.06.2000  
(442) 14.08.2000  
(732) **MATADOR, a. s.**, T. Vansovej 1054/45, 020 32  
Púchov, SK;  
(740) Mrenica Jaroslav, Ing., Púchov, SK;

(111) **192 914**  
(151) 16.11.2000  
(180) 08.06.2010  
(210) 1688-2000  
(220) 08.06.2000  
(442) 14.08.2000  
(732) **MATADOR, a. s.**, T. Vansovej 1054/45, 020 32  
Púchov, SK;  
(740) Mrenica Jaroslav, Ing., Púchov, SK;

(111) **192 915**  
(151) 16.11.2000  
(180) 08.06.2010  
(210) 1689-2000  
(220) 08.06.2000  
(442) 14.08.2000  
(732) **MATADOR, a. s.**, T. Vansovej 1054/45, 020 32  
Púchov, SK;  
(740) Mrenica Jaroslav, Ing., Púchov, SK;

(111) **192 916**  
(151) 16.11.2000  
(180) 08.06.2010  
(210) 1691-2000  
(220) 08.06.2000  
(442) 14.08.2000  
(732) **MATADOR, a. s.**, T. Vansovej 1054/45, 020 32  
Púchov, SK;  
(740) Mrenica Jaroslav, Ing., Púchov, SK;

(111) **192 917**  
(151) 16.11.2000  
(180) 08.06.2010  
(210) 1692-2000  
(220) 08.06.2000  
(442) 14.08.2000  
(732) **MATADOR, a. s.**, T. Vansovej 1054/45, 020 32  
Púchov, SK;  
(740) Mrenica Jaroslav, Ing., Púchov, SK;

(111) **192 918**  
(151) 16.11.2000  
(180) 08.06.2010  
(210) 1693-2000  
(220) 08.06.2000  
(442) 14.08.2000  
(732) **MATADOR, a. s.**, T. Vansovej 1054/45, 020 32  
Púchov, SK;  
(740) Mrenica Jaroslav, Ing., Púchov, SK;

(111) **192 919**  
(151) 16.11.2000  
(180) 08.06.2010  
(210) 1695-2000  
(220) 08.06.2000  
(442) 14.08.2000  
(732) **MATADOR, a. s.**, T. Vansovej 1054/45, 020 32  
Púchov, SK;  
(740) Mrenica Jaroslav, Ing., Púchov, SK;

(111) **192 920**  
(151) 16.11.2000  
(180) 08.06.2010  
(210) 1696-2000  
(220) 08.06.2000  
(442) 14.08.2000  
(732) **MATADOR, a. s.**, T. Vansovej 1054/45, 020 32  
Púchov, SK;  
(740) Mrenica Jaroslav, Ing., Púchov, SK;

(111) **192 921**  
(151) 16.11.2000  
(180) 12.06.2010  
(210) 1728-2000  
(220) 12.06.2000  
(442) 14.08.2000  
(732) **Trad - Holding, s. r. o.**, Palisády 50, 811 06  
Bratislava, SK;  
(740) Dolanská Elena, RNDr., Bratislava, SK;

(111) **192 922**  
(151) 16.11.2000  
(180) 12.06.2010  
(210) 1729-2000  
(220) 12.06.2000  
(442) 14.08.2000  
(732) **Trad - Holding, s. r. o.**, Palisády 50, 811 06  
Bratislava, SK;  
(740) Dolanská Elena, RNDr., Bratislava, SK;

(111) **192 923**  
(151) 16.11.2000  
(180) 16.06.2010  
(210) 1783-2000  
(220) 16.06.2000  
(442) 14.08.2000  
(732) **DIGITAL, s. r. o.**, Mládežnícka 1431/6, 020 01  
Púchov, SK;  
(740) Mrenica Jaroslav, Ing., Púchov, SK;

(111) **192 924**  
(151) 16.11.2000  
(180) 19.06.2010  
(210) 1796-2000  
(220) 19.06.2000  
(442) 14.08.2000  
(732) **ANPRO, s. r. o.**, Krásna 1064/32, 924 00 Galanta,  
SK;  
(740) Kováčik Štefan, Ing., Bratislava, SK;

(111) **192 925**  
(151) 16.11.2000  
(180) 19.06.2010  
(210) 1797-2000  
(220) 19.06.2000  
(442) 14.08.2000  
(732) **ANPRO, s. r. o.**, Krásna 1064/32, 924 00 Galanta,  
SK;  
(740) Kováčik Štefan, Ing., Bratislava, SK;

(111) **192 926**  
(151) 16.11.2000  
(180) 19.06.2010  
(210) 1798-2000  
(220) 19.06.2000  
(442) 14.08.2000  
(732) **ANPRO, s. r. o.**, Krásna 1064/32, 924 00 Galanta,  
SK;  
(740) Kováčik Štefan, Ing., Bratislava, SK;

(111) **192 927**  
(151) 16.11.2000  
(180) 03.01.2006  
(210) 20-96  
(220) 03.01.1996  
(442) 14.08.2000  
(732) **Deutsche Telekom AG**, Friedrich-Ebert-Allee 140,  
D-53113 Bonn, DE;  
(740) Bušová Eva, JUDr., Bratislava, SK;

(111) **192 928**  
(151) 16.11.2000  
(180) 20.08.2006  
(210) 2189-96  
(220) 20.08.1996  
(442) 14.08.2000  
(732) **MARS, Inc.**, McLean, Virginia, US;  
(740) Fajnorová Mária, Ing., Bratislava, SK;

(111) **192 929**  
(151) 16.11.2000  
(180) 08.01.2007  
(210) 45-97  
(220) 08.01.1997  
(442) 14.08.2000  
(732) **BPB plc.**, Langley Park House, Uxbridge Road, Slough SL3 6DU, GB;  
(740) Litvákova Edita, Ing., Ivanka pri Dunaji, SK;

(111) **192 930**  
(151) 16.11.2000  
(180) 05.06.2007  
(210) 1530-97  
(220) 05.06.1997  
(442) 14.08.2000  
(732) **CABLE AND WIRELESS PLC**, 124 Theobalds Road, London WC1X 8RX, GB;  
(740) Fajnorová Mária, Ing., Bratislava, SK;

(111) **192 931**  
(151) 16.11.2000  
(180) 04.07.2007  
(210) 1872-97  
(220) 04.07.1997  
(442) 14.08.2000  
(732) **Unilever N. V.**, Weena 455, 3013 AL Rotterdam, NL;  
(740) Fajnorová Mária, Ing., Bratislava, SK;

(111) **192 932**  
(151) 16.11.2000  
(180) 14.07.2007  
(210) 2008-97  
(220) 14.07.1997  
(442) 14.08.2000  
(732) **ELMAX, v. o. s.**, Hany Meličkovej 1/d, 841 05 Bratislava, SK;

(111) **192 933**  
(151) 16.11.2000  
(180) 20.01.2008  
(210) 151-98  
(220) 20.01.1998  
(442) 14.08.2000  
(732) **KAMACO, spol. s r. o.**, Stará Vajnorská 17, 831 04 Bratislava, SK;  
(740) Bachratá Magdaléna, Mgr., Bratislava, SK;

(111) **192 934**  
(151) 16.11.2000  
(180) 27.03.2008  
(210) 782-98  
(220) 27.03.1998  
(442) 14.08.2000  
(732) **AJ OZAP, a. s.**, Vajnorská 134/A, 832 07 Bratislava, SK;

(111) **192 935**  
(151) 16.11.2000  
(180) 30.03.2008  
(210) 790-98  
(220) 30.03.1998  
(442) 14.08.2000  
(732) **FORD MOTOR COMPANY**, a Delaware corporation, American Road, Dearborn, Michigan 48121, US;  
(740) Bušová Eva, JUDr., Bratislava, SK;

(111) **192 936**  
(151) 16.11.2000  
(180) 30.04.2008  
(210) 1134-98  
(220) 30.04.1998  
(442) 14.08.2000  
(732) **Visa International Service Association**, 900 Metro Center Boulevard, Foster City, California 94404, US;  
(740) Fajnorová Mária, Ing., Bratislava, SK;

(111) **192 937**  
(151) 16.11.2000  
(180) 15.05.2008  
(210) 1291-98  
(220) 15.05.1998  
(442) 14.08.2000  
(732) **Sumitomo Rubber Industries, Ltd.**, 6-9, 3-chome, Wakinohama-cho, Chuo-ku, Kobe 651, JP;  
(740) Patentservis Bratislava, a. s., Bratislava, SK;

(111) **192 938**  
(151) 16.11.2000  
(180) 24.06.2008  
(210) 1683-98  
(220) 24.06.1998  
(442) 14.08.2000  
(732) **LEVI STRAUSS & CO.**, Levi's Plaza, 1155 Battery Street, San Francisco, California 94111, US;  
(740) Rott, Růžička & Guttman, v. o. s., Bratislava, SK;

(111) **192 939**  
(151) 16.11.2000  
(180) 09.07.2008  
(210) 1860-98  
(220) 09.07.1998  
(442) 14.08.2000  
(732) **GTFM, Inc.**, a New York corporation, 350 Fifth Avenue, Suite 6617, New York, New York 10118, US;  
(740) Bušová Eva, JUDr., Bratislava, SK;

(111) **192 940**  
(151) 16.11.2000  
(180) 10.07.2008  
(210) 1880-98  
(220) 10.07.1998  
(442) 14.08.2000

(732) **Bechtel Group, Inc.**, spoločnosť štátu Nevada, 50  
Beale Street, San Francisco, California 94105, US;  
(740) Patentservis Bratislava, a. s., Bratislava, SK;

(442) 14.08.2000

(732) **KOMEKO, s. r. o.**, Továrenská 19, 064 01 Stará  
Lubovňa, SK;

(111) **192 941**

(151) 16.11.2000

(180) 13.07.2008

(210) 1896-98

(220) 13.07.1998

(442) 14.08.2000

(732) **Zavoral Tomáš, Ing.**, Babákova 2155, 140 00  
Praha 4, CZ;

(740) Mešková Viera, Ing., Bratislava, SK;

(111) **192 947**

(151) 16.11.2000

(180) 03.08.2008

(210) 2059-98

(220) 03.08.1998

(442) 14.08.2000

(732) **THE POLO/LAUREN COMPANY, L. P.**, 650  
Madison Avenue, New York, New York 10022, US;

(740) Čechvalová Dagmar, Bratislava, SK;

(111) **192 942**

(151) 16.11.2000

(180) 22.07.2008

(210) 1953-98

(220) 22.07.1998

(442) 14.08.2000

(732) **POLYPRESS, s. r. o.**, Gessayova 45, 851 03  
Bratislava, SK;

(111) **192 948**

(151) 16.11.2000

(180) 12.08.2008

(210) 2136-98

(220) 12.08.1998

(442) 14.08.2000

(732) **Plichta Dušan, Ing.**, A. Kmeťa 12, 071 01  
Michalovce, SK;

(740) Holakovský Štefan, Ing., Bratislava, SK;

(111) **192 943**

(151) 16.11.2000

(180) 22.07.2008

(210) 1954-98

(220) 22.07.1998

(442) 14.08.2000

(732) **POLYPRESS, s. r. o.**, Gessayova 45, 851 03  
Bratislava, SK;

(111) **192 949**

(151) 16.11.2000

(180) 22.01.2009

(210) 111-99

(220) 22.01.1999

(442) 14.08.2000

(732) **Európska cestovná Poist'ovňa, a. s.**, Ventúrska 12,  
811 01 Bratislava, SK;

(740) Fajnorová Mária, Ing., Bratislava, SK;

(111) **192 944**

(151) 16.11.2000

(180) 24.07.2008

(210) 1993-98

(220) 24.07.1998

(442) 14.08.2000

(732) **M Co, spol. s r. o.**, Drotárska 9, 811 02 Bratislava,  
SK;

(111) **192 950**

(151) 16.11.2000

(180) 22.01.2009

(210) 112-99

(220) 22.01.1999

(442) 14.08.2000

(732) **Európska cestovná Poist'ovňa, a. s.**, Ventúrska 12,  
811 01 Bratislava, SK;

(740) Fajnorová Mária, Ing., Bratislava, SK;

(111) **192 945**

(151) 16.11.2000

(180) 31.07.2008

(210) 2050-98

(220) 31.07.1998

(310) 133538

(320) 12.06.1998

(330) CZ

(442) 14.08.2000

(732) **Danone Čokoládovny, a. s.**, Mezi vodami 27, 143  
20 Praha 4, CZ;

(740) Mešková Viera, Ing., Bratislava, SK;

(111) **192 951**

(151) 16.11.2000

(180) 22.01.2009

(210) 113-99

(220) 22.01.1999

(442) 14.08.2000

(732) **Európska cestovná Poist'ovňa, a. s.**, Ventúrska 12,  
811 01 Bratislava, SK;

(740) Fajnorová Mária, Ing., Bratislava, SK;

(111) **192 946**

(151) 16.11.2000

(180) 03.08.2008

(210) 2058-98

(220) 03.08.1998

(111) **192 952**

(151) 16.11.2000

(180) 22.01.2009

(210) 114-99

(220) 22.01.1999

(442) 14.08.2000  
(732) **Európska cestovná Poist'ovňa, a. s.**, Ventúrska 12,  
811 01 Bratislava, SK;  
(740) Fajnorová Mária, Ing., Bratislava, SK;

---

(111) **192 953**  
(151) 16.11.2000  
(180) 22.01.2009  
(210) 115-99  
(220) 22.01.1999  
(442) 14.08.2000  
(732) **Európska cestovná Poist'ovňa, a. s.**, Ventúrska 12,  
811 01 Bratislava, SK;  
(740) Fajnorová Mária, Ing., Bratislava, SK;

---

(111) **192 954**  
(151) 16.11.2000  
(180) 22.01.2009  
(210) 116-99  
(220) 22.01.1999  
(442) 14.08.2000  
(732) **Európska cestovná Poist'ovňa, a. s.**, Ventúrska 12,  
811 01 Bratislava, SK;  
(740) Fajnorová Mária, Ing., Bratislava, SK;

---

(111) **192 955**  
(151) 16.11.2000  
(180) 29.01.2009  
(210) 159-99  
(220) 29.01.1999  
(310) 06336/1998  
(320) 03.08.1998  
(330) CH  
(442) 14.08.2000  
(732) **CITICORP**, 399 Park Avenue, New York, New  
York 10043, US;  
(740) Fajnorová Mária, Ing., Bratislava, SK;

---

(111) **192 956**  
(151) 16.11.2000  
(180) 29.01.2009  
(210) 160-99  
(220) 29.01.1999  
(310) 06337/1998  
(320) 03.08.1998  
(330) CH  
(442) 14.08.2000  
(732) **CITICORP**, 399 Park Avenue, New York, New  
York 10043, US;  
(740) Fajnorová Mária, Ing., Bratislava, SK;

---

(111) **192 957**  
(151) 16.11.2000  
(180) 04.02.2009  
(210) 204-99  
(220) 04.02.1999  
(442) 14.08.2000  
(732) **Tradix Slovakia, s. r. o.**, Rozvojová 2, 040 11  
Košice, SK;

---

(111) **192 958**  
(151) 16.11.2000  
(180) 10.02.2009  
(210) 254-99  
(220) 10.02.1999  
(442) 14.08.2000  
(732) **Kalužný Ján, doc. RNDr., CSc.**, Fedákova 26,  
841 02 Bratislava, SK; **Kráľovičová Daniela,**  
**PhDr.**, Muškátová 6, 821 01 Bratislava, SK;

---

(111) **192 959**  
(151) 16.11.2000  
(180) 17.02.2009  
(210) 339-99  
(220) 17.02.1999  
(442) 14.08.2000  
(732) **MAZUROVÁ SILVIA - VENTO**, Dlhá 518,  
093 01 Vranov nad Topľou, SK;

---

(111) **192 960**  
(151) 16.11.2000  
(180) 19.02.2009  
(210) 351-99  
(220) 19.02.1999  
(442) 14.08.2000  
(732) **The Sunrider Corporation, obchodujúci ako (d.  
b. a.) Sunrider International**, spoločnosť zriadená  
podľa zákonov štátu Utah, 1625 Abalone Avenue,  
Torrance, California 90501, US;  
(740) Bušová Eva, JUDr., Bratislava, SK;

---

(111) **192 961**  
(151) 16.11.2000  
(180) 19.02.2009  
(210) 353-99  
(220) 19.02.1999  
(442) 14.08.2000  
(732) **The Sunrider Corporation, obchodujúci ako (d.  
b. a.) Sunrider International**, spoločnosť zriadená  
podľa zákonov štátu Utah, 1625 Abalone Avenue,  
Torrance, California 90501, US;  
(740) Bušová Eva, JUDr., Bratislava, SK;

---

(111) **192 962**  
(151) 16.11.2000  
(180) 19.02.2009  
(210) 363-99  
(220) 19.02.1999  
(442) 14.08.2000  
(732) **DSM, a. s.**, Tabaková 1, 969 00 Banská Štiavnica,  
SK;

---

(111) **192 963**  
(151) 16.11.2000  
(180) 19.02.2009  
(210) 364-99  
(220) 19.02.1999  
(442) 14.08.2000

(732) **Mars, Incorporated**, McLean, Virginia 22101, US;  
(740) Fajnorová Mária, Ing., Bratislava, SK;

(111) **192 964**

(151) 16.11.2000

(180) 19.02.2009

(210) 382-99

(220) 19.02.1999

(442) 14.08.2000

(732) **AMP, a. s.**, Robotnícka 841, 039 01 Turčianske Teplice, SK;

(111) **192 965**

(151) 16.11.2000

(180) 22.02.2009

(210) 393-99

(220) 22.02.1999

(442) 14.08.2000

(732) **AGA AKTIEBOLAG (publ)**, S-181 81 Lidingö, SE;

(740) Fajnorová Mária, Ing., Bratislava, SK;

(111) **192 966**

(151) 16.11.2000

(180) 22.02.2009

(210) 398-99

(220) 22.02.1999

(442) 14.08.2000

(732) **PREMAC, spol. s r. o.**, Stará Vajnorská cesta 25, 832 17 Bratislava, SK;

(740) Guniš Jaroslav, Mgr., Bratislava, SK;

(111) **192 967**

(151) 16.11.2000

(180) 22.02.2009

(210) 399-99

(220) 22.02.1999

(442) 14.08.2000

(732) **PREMAC, spol. s r. o.**, Stará Vajnorská cesta 25, 832 17 Bratislava, SK;

(740) Guniš Jaroslav, Mgr., Bratislava, SK;

(111) **192 968**

(151) 16.11.2000

(180) 26.02.2009

(210) 483-99

(220) 26.02.1999

(442) 14.08.2000

(732) **DAVAY, spol. s r. o.**, Trnavská 67, 821 01 Bratislava, SK;

(111) **192 969**

(151) 16.11.2000

(180) 26.02.2009

(210) 487-99

(220) 26.02.1999

(442) 14.08.2000

(732) **Šustek Vladimír**, Živnostenská 4, 811 06 Bratislava, SK;

(111) **192 970**

(151) 16.11.2000

(180) 26.02.2009

(210) 489-99

(220) 26.02.1999

(442) 14.08.2000

(732) **Obnova Brno, a. s.**, Herčíkova 1a, 657 71 Brno, CZ;

(740) Juran Svetozár, JUDr., Bratislava, SK;

(111) **192 971**

(151) 16.11.2000

(180) 26.02.2009

(210) 490-99

(220) 26.02.1999

(442) 14.08.2000

(732) **Skyy Spirits, LLC**, 2822 Van Ness Avenue, San Francisco, CA 94109, US;

(740) Guniš Jaroslav, Mgr., Bratislava, SK;

(111) **192 972**

(151) 16.11.2000

(180) 26.02.2009

(210) 492-99

(220) 26.02.1999

(442) 14.08.2000

(732) **Kentucky Fried Chicken International Holdings, Inc.**, spoločnosť zriadená podľa zákonov štátu Delaware, Louisville, Kentucky, US;

(740) Bezák Marián, Ing., Bratislava, SK;

(111) **192 973**

(151) 16.11.2000

(180) 05.03.2009

(210) 552-99

(220) 05.03.1999

(442) 14.08.2000

(732) **AXIS MEDIA, spol. s r. o.**, Skuteckého 23, 974 01 Banská Bystrica, SK;

(740) Bachratá Magdaléna, Mgr., Bratislava, SK;

(111) **192 974**

(151) 16.11.2000

(180) 05.03.2009

(210) 553-99

(220) 05.03.1999

(442) 14.08.2000

(732) **AXIS MEDIA, spol. s r. o.**, Skuteckého 23, 974 01 Banská Bystrica, SK;

(740) Bachratá Magdaléna, Mgr., Bratislava, SK;

(111) **192 975**

(151) 16.11.2000

(180) 05.03.2009

(210) 555-99

(220) 05.03.1999



(732) **HUNG-EXPO-TRANS, spol. s r. o.**, Drevená  
766/1, 924 00 Galanta, SK;

(740) Litváková Edita, Ing., Ivanka pri Dunaji, SK;

(111) **192 987**

(151) 16.11.2000

(180) 08.03.2009

(210) 582-99

(220) 08.03.1999

(442) 14.08.2000

(732) **KRIVÁŇ - TATRA, a. s.**, Palárikova č. 81, 022 01  
Čadca, SK;

(111) **192 988**

(151) 16.11.2000

(180) 08.03.2009

(210) 583-99

(220) 08.03.1999

(442) 14.08.2000

(732) **GraTex International, a. s.**, Dobrovičova 16, 811  
09 Bratislava, SK;

(740) Holakovský Štefan, Ing., Bratislava, SK;

(111) **192 989**

(151) 16.11.2000

(180) 08.03.2009

(210) 584-99

(220) 08.03.1999

(442) 14.08.2000

(732) **GraTex International, a. s.**, Dobrovičova 16,  
811 09 Bratislava, SK;

(740) Holakovský Štefan, Ing., Bratislava, SK;

(111) **192 990**

(151) 16.11.2000

(180) 08.03.2009

(210) 585-99

(220) 08.03.1999

(442) 14.08.2000

(732) **GraTex International, a. s.**, Dobrovičova 16,  
811 09 Bratislava, SK;

(740) Holakovský Štefan, Ing., Bratislava, SK;

(111) **192 991**

(151) 16.11.2000

(180) 08.03.2009

(210) 586-99

(220) 08.03.1999

(442) 14.08.2000

(732) **GraTex International, a. s.**, Dobrovičova 16,  
811 09 Bratislava, SK

(740) Holakovský Štefan, Ing., Bratislava, SK;

(111) **192 992**

(151) 16.11.2000

(180) 08.03.2009

(210) 587-99

(220) 08.03.1999

(442) 14.08.2000

(732) **GraTex International, a. s.**, Dobrovičova 16,  
811 09 Bratislava, SK;

(740) Holakovský Štefan, Ing., Bratislava, SK;

(111) **192 993**

(151) 16.11.2000

(180) 08.03.2009

(210) 588-99

(220) 08.03.1999

(442) 14.08.2000

(732) **GraTex International, a. s.**, Dobrovičova 16,  
811 09 Bratislava, SK;

(740) Holakovský Štefan, Ing., Bratislava, SK;

(111) **192 994**

(151) 16.11.2000

(180) 08.03.2009

(210) 589-99

(220) 08.03.1999

(442) 14.08.2000

(732) **GraTex International, a. s.**, Dobrovičova 16,  
811 09 Bratislava, SK;

(740) Holakovský Štefan, Ing., Bratislava, SK;

(111) **192 995**

(151) 16.11.2000

(180) 08.03.2009

(210) 590-99

(220) 08.03.1999

(442) 14.08.2000

(732) **GraTex International, a. s.**, Dobrovičova 16,  
811 09 Bratislava, SK;

(740) Holakovský Štefan, Ing., Bratislava, SK;

(111) **192 996**

(151) 16.11.2000

(180) 08.03.2009

(210) 591-99

(220) 08.03.1999

(442) 14.08.2000

(732) **GraTex International, a. s.**, Dobrovičova 16,  
811 09 Bratislava, SK;

(740) Holakovský Štefan, Ing., Bratislava, SK;

(111) **192 997**

(151) 16.11.2000

(180) 08.03.2009

(210) 598-99

(220) 08.03.1999

(442) 14.08.2000

(732) **Korčeková Adriana - Light Pyro Team**, Brečta-  
nová 1, 831 01 Bratislava, SK;

(740) Dolanská Elena, RNDr., Bratislava, SK;

(111) **192 998**

(151) 16.11.2000

(180) 08.03.2009

(210) 599-99

(220) 08.03.1999

(442) 14.08.2000  
 (732) **ASTA Medica Aktiengesellschaft**, Weismüller-  
 strasse 45, 60314 Frankfurt, DE;  
 (740) Patentservis Bratislava, a. s., Bratislava, SK;

(111) **192 999**  
 (151) 16.11.2000  
 (180) 10.03.2009  
 (210) 615-99  
 (220) 10.03.1999  
 (442) 14.08.2000  
 (732) **Študentské centrum, spol. s r. o.**, Vysokoškolská  
 11, 040 01 Košice, SK;  
 (740) Lobodová Dagmar, Ing., Košice, SK;

(111) **193 000**  
 (151) 16.11.2000  
 (180) 15.03.2009  
 (210) 651-99  
 (220) 15.03.1999  
 (442) 14.08.2000  
 (732) **Liptovská mliekareň, a. s.**, 1. mája 124, 031 80  
 Liptovský Mikuláš, SK;  
 (740) Holoubková Mária, Ing., Bratislava, SK;

(111) **193 001**  
 (151) 16.11.2000  
 (180) 15.03.2009  
 (210) 652-99  
 (220) 15.03.1999  
 (442) 14.08.2000  
 (732) **DEVA, akciová spoločnosť, Trebišov**, Cukrovar-  
 ská 502, 075 01 Trebišov, SK;  
 (740) Holoubková Mária, Ing., Bratislava, SK;

(111) **193 002**  
 (151) 16.11.2000  
 (180) 15.03.2009  
 (210) 653-99  
 (220) 15.03.1999  
 (442) 14.08.2000  
 (732) **DEVA, akciová spoločnosť, Trebišov**, Cukrovar-  
 ská 502, 075 01 Trebišov, SK;  
 (740) Holoubková Mária, Ing., Bratislava, SK;

(111) **193 003**  
 (151) 16.11.2000  
 (180) 15.03.2009  
 (210) 654-99  
 (220) 15.03.1999  
 (442) 14.08.2000  
 (732) **DEVA, akciová spoločnosť, Trebišov**, Cukrovar-  
 ská 502, 075 01 Trebišov, SK;  
 (740) Holoubková Mária, Ing., Bratislava, SK;

(111) **193 004**  
 (151) 16.11.2000  
 (180) 15.03.2009  
 (210) 655-99

(220) 15.03.1999  
 (442) 14.08.2000  
 (732) **Vinárstvo Vinanza, spol. s r. o.**, Levická 743,  
 952 01 Vrábľa, SK;

(111) **193 005**  
 (151) 16.11.2000  
 (180) 15.03.2009  
 (210) 656-99  
 (220) 15.03.1999  
 (442) 14.08.2000  
 (732) **Vinárstvo Vinanza, spol. s r. o.**, Levická 743,  
 952 01 Vrábľa, SK;

(111) **193 006**  
 (151) 16.11.2000  
 (180) 15.03.2009  
 (210) 657-99  
 (220) 15.03.1999  
 (442) 14.08.2000  
 (732) **CHEMOLAK, a. s.**, Továrenská 1, 919 04  
 Smolenice, SK;

(111) **193 007**  
 (151) 16.11.2000  
 (180) 15.03.2009  
 (210) 658-99  
 (220) 15.03.1999  
 (442) 14.08.2000  
 (732) **OLYMPUS OPTICAL COMPANY LIMITED**,  
 43-2, 2-chome Hatagaya, Shibuya-ku, Tokyo, JP;  
 (740) Juran Svetozár, JUDr., Bratislava, SK;

(111) **193 008**  
 (151) 16.11.2000  
 (180) 17.03.2009  
 (210) 666-99  
 (220) 17.03.1999  
 (442) 14.08.2000  
 (732) **Švajlen Vladimír - Solčanka**, Štúrova 47, 956 17  
 Solčany, SK;

(111) **193 009**  
 (151) 16.11.2000  
 (180) 17.03.2009  
 (210) 667-99  
 (220) 17.03.1999  
 (442) 14.08.2000  
 (732) **Švajlen Vladimír - Solčanka**, Štúrova 47, 956 17  
 Solčany, SK;

(111) **193 010**  
 (151) 16.11.2000  
 (180) 17.03.2009  
 (210) 671-99  
 (220) 17.03.1999  
 (442) 14.08.2000

(732) **CORPORACION HABANOS, S. A.**, Mercaderes  
21, La Habana Vieja, CU;

(740) Bušová Eva, JUDr., Bratislava, SK;

(111) **193 011**

(151) 16.11.2000

(180) 17.03.2009

(210) 673-99

(220) 17.03.1999

(310) 001023654,

(320) 21.12.1998

(330) TM

(442) 14.08.2000

(732) **V&S VIN & SPRIT AB**, Ingenjörsvägen 2, Štok-  
holm, SE;

(740) Fajnorová Mária, Ing., Bratislava, SK;

(111) **193 012**

(151) 16.11.2000

(180) 17.03.2009

(210) 676-99

(220) 17.03.1999

(442) 14.08.2000

(732) **VYDAVATELSTVO ČASOPISOV A NOVÍN,**  
**spol. s r. o.**, Jelenia 18, 812 78 Bratislava, SK;

(111) **193 013**

(151) 16.11.2000

(180) 17.03.2009

(210) 678-99

(220) 17.03.1999

(442) 14.08.2000

(732) **ČAS, a. s.**, Gorkého 5, 812 78 Bratislava, SK;

(111) **193 014**

(151) 16.11.2000

(180) 18.03.2009

(210) 680-99

(220) 18.03.1999

(442) 14.08.2000

(732) **Incheba, a. s.**, Viedenská cesta 5, 852 51 Bratisla-  
va, SK;

(111) **193 015**

(151) 16.11.2000

(180) 18.03.2009

(210) 681-99

(220) 18.03.1999

(442) 14.08.2000

(732) **Incheba, a. s.**, Viedenská cesta 5, 852 51 Bratisla-  
va, SK;

(111) **193 016**

(151) 16.11.2000

(180) 18.03.2009

(210) 682-99

(220) 18.03.1999

(442) 14.08.2000

(732) **SHIMANO INC.**, 77, Oimatsu-Cho, 3-Cho, Sakai,  
Osaka, JP;

(740) Fajnorová Mária, Ing., Bratislava, SK;

(111) **193 017**

(151) 16.11.2000

(180) 18.03.2009

(210) 684-99

(220) 18.03.1999

(442) 14.08.2000

(732) **Kao Kabushiki Kaisha (also trading as Kao Cor-  
poration)**, 14-10 Nihonbashi Kayaba-cho 1-chome,  
Chuo-ku, Tokyo, JP;

(740) Rott, Růžička & Guttman, v. o. s., Bratislava, SK;

(111) **193 018**

(151) 16.11.2000

(180) 18.03.2009

(210) 685-99

(220) 18.03.1999

(442) 14.08.2000

(732) **Kao Kabushiki Kaisha (also trading as Kao Cor-  
poration)**, 14-10 Nihonbashi Kayaba-cho 1-chome,  
Chuo-ku, Tokyo, JP;

(740) Rott, Růžička & Guttman, v. o. s., Bratislava, SK;

(111) **193 019**

(151) 16.11.2000

(180) 18.03.2009

(210) 701-99

(220) 18.03.1999

(442) 14.08.2000

(732) **ratiopharm Slovensko, s. r. o.**, Leškova 11, 811 04  
Bratislava, SK;

(740) Bachratá Magdaléna, Mgr., Bratislava, SK;

(111) **193 020**

(151) 16.11.2000

(180) 18.03.2009

(210) 703-99

(220) 18.03.1999

(442) 14.08.2000

(732) **Benckiser, spol. s r. o.**, Voršilská 8, 110 00 Praha 1,  
CZ;

(740) Obertáš Július, Ing., Bratislava, SK;

(111) **193 021**

(151) 16.11.2000

(180) 19.03.2009

(210) 704-99

(220) 19.03.1999

(442) 14.08.2000

(732) **NEUBAUER Jiří**, Veleslavínova 4, 110 00 Praha 1,  
CZ;

(740) Tomeš Pavol, Ing., Bratislava, SK;

(111) **193 022**  
 (151) 16.11.2000  
 (180) 19.03.2009  
 (210) 707-99  
 (220) 19.03.1999  
 (442) 14.08.2000  
 (732) **TTT, s. r. o.**, J. Hronca 31, 841 02 Bratislava, SK;

(111) **193 023**  
 (151) 16.11.2000  
 (180) 19.03.2009  
 (210) 708-99  
 (220) 19.03.1999  
 (442) 14.08.2000  
 (732) **KRIVÁŇ - TATRA, a. s.**, Palárikova č. 81, 022 01 Čadca, SK;

(111) **193 024**  
 (151) 16.11.2000  
 (180) 15.03.2009  
 (210) 709-99  
 (220) 15.03.1999  
 (442) 14.08.2000  
 (732) **FORD MOTOR COMPANY**, The American Road, Dearborn, Michigan 48121, US;  
 (740) Patentservis Bratislava, a. s., Bratislava, SK;

(111) **193 025**  
 (151) 16.11.2000  
 (180) 19.03.2009  
 (210) 710-99  
 (220) 19.03.1999  
 (442) 14.08.2000  
 (732) **CHEMOLAK, a. s.**, Továrenská 7, 919 04 Smolenice, SK;

(111) **193 026**  
 (151) 16.11.2000  
 (180) 19.03.2009  
 (210) 711-99  
 (220) 19.03.1999  
 (442) 14.08.2000  
 (732) **Slovenský rozhlas**, Mýtina ul. č. 1, 817 55 Bratislava 15, SK;

(111) **193 027**  
 (151) 16.11.2000  
 (180) 22.03.2009  
 (210) 712-99  
 (220) 22.03.1999  
 (442) 14.08.2000  
 (732) **Prvá stavebná sporiteľňa, a. s.**, Bajkalská 30, 820 05 Bratislava, SK;

(111) **193 028**  
 (151) 16.11.2000  
 (180) 22.03.2009  
 (210) 713-99  
 (220) 22.03.1999

(442) 14.08.2000  
 (732) **Prvá stavebná sporiteľňa, a. s.**, Bajkalská 30, 820 05 Bratislava, SK;

(111) **193 029**  
 (151) 16.11.2000  
 (180) 22.03.2009  
 (210) 714-99  
 (220) 22.03.1999  
 (442) 14.08.2000  
 (732) **KKH, spol. s r. o.**, Trnavská 70, 820 09 Bratislava 29, SK;

(111) **193 030**  
 (151) 16.11.2000  
 (180) 22.03.2009  
 (210) 715-99  
 (220) 22.03.1999  
 (442) 14.08.2000  
 (732) **Šofranko Ján - NÁPOJE**, Široké 23, 082 37 Široké, SK;

(111) **193 031**  
 (151) 16.11.2000  
 (180) 22.03.2009  
 (210) 719-99  
 (220) 22.03.1999  
 (442) 14.08.2000  
 (732) **Royal Bank of Canada**, 1, Place Ville-Marie, Montreal, Quebec H3C 3A9, CA;  
 (740) Fajnorová Mária, Ing., Bratislava, SK;

(111) **193 032**  
 (151) 16.11.2000  
 (180) 22.03.2009  
 (210) 720-99  
 (220) 22.03.1999  
 (442) 14.08.2000  
 (732) **La Aurora, S. A.**, Santiago de Los Caballeros, DO;  
 (740) Bušová Eva, JUDr., Bratislava, SK;

(111) **193 033**  
 (151) 16.11.2000  
 (180) 22.03.2009  
 (210) 723-99  
 (220) 22.03.1999  
 (442) 14.08.2000  
 (732) **SK-Auto Leasing, spol. s r. o.**, Páričkova 18, 821 08 Bratislava, SK;  
 (740) Litváková Edita, Ing., Ivanka pri Dunaji, SK;

(111) **193 034**  
 (151) 16.11.2000  
 (180) 22.03.2009  
 (210) 724-99  
 (220) 22.03.1999  
 (442) 14.08.2000

(732) **SK-Auto Leasing, spol. s r. o.**, Páričkova 18,  
821 08 Bratislava, SK;

(740) Litváková Edita, Ing., Ivanka pri Dunaji, SK;

(111) **193 035**

(151) 16.11.2000

(180) 19.03.2009

(210) 730-99

(220) 19.03.1999

(442) 14.08.2000

(732) **HUBERT J. E., a. s.**, Vinárska 137, 926 01 Sereď,  
SK;

(111) **193 036**

(151) 16.11.2000

(180) 23.03.2009

(210) 731-99

(220) 23.03.1999

(310) 39863399.1/07

(320) 04.11.1998

(330) DE

(442) 14.08.2000

(732) **Bielmeier Willibald**, Gnaglbergstr. 6, 94267  
Prackenbach, DE;

(740) Hojčuš Peter, Ing., Bratislava, SK;

(111) **193 037**

(151) 16.11.2000

(180) 23.03.2009

(210) 733-99

(220) 23.03.1999

(442) 14.08.2000

(732) **Skokánek Jan, Mgr.**, Rozvodná 1, 831 01 Bratislava,  
SK;

(740) Hojčuš Peter, Ing., Bratislava, SK;

(111) **193 038**

(151) 16.11.2000

(180) 23.03.2009

(210) 737-99

(220) 23.03.1999

(442) 14.08.2000

(732) **MK - LIMOSA, spol. s r. o.**, Františka Lipku č. 8,  
920 01 Hlohovec, SK;

(740) Holakovský Štefan, Ing., Bratislava, SK;

(111) **193 039**

(151) 16.11.2000

(180) 23.03.2009

(210) 738-99

(220) 23.03.1999

(442) 14.08.2000

(732) **MK - LIMOSA, spol. s r. o.**, Františka Lipku č. 8,  
920 01 Hlohovec, SK;

(740) Holakovský Štefan, Ing., Bratislava, SK;

(111) **193 040**

(151) 16.11.2000

(180) 23.03.2009

(210) 739-99

(220) 23.03.1999

(442) 14.08.2000

(732) **AGA AB (publ)**, SE-1818 81 Lidingö, SE;

(740) Bušová Eva, JUDr., Bratislava, SK;

(111) **193 041**

(151) 16.11.2000

(180) 09.08.2006

(210) 2090-96

(220) 09.08.1996

(442) 14.08.2000

(732) **ELEKTRODESIGN ventilátory, spol. s r. o.**,  
Květinková 16, 130 00 Praha 3, CZ;

(740) Patentservis Bratislava, a. s., Bratislava, SK;

(111) **193 042**

(151) 16.11.2000

(180) 11.09.2007

(210) 2601-97

(220) 11.09.1997

(442) 14.08.2000

(732) **Four Seasons Hotels (Barbados) Ltd.**, Suite  
201/202 Chancery House, High Street, Bridgetown,  
BB;

(740) Bachratá Magdaléna, Mgr., Bratislava, SK;

(111) **193 043**

(151) 16.11.2000

(180) 13.10.2007

(210) 3011-97

(220) 13.10.1997

(442) 14.08.2000

(732) **ISTROFIN, a. s.**, Rozmarínová 4, 934 01 Levice,  
SK;

(740) Holakovský Štefan, Ing., Bratislava, SK;

(111) **193 044**

(151) 16.11.2000

(180) 16.10.2007

(210) 3047-97

(220) 16.10.1997

(442) 14.08.2000

(732) **Hornonitrianske bane Prievidza, a. s.**, Matice slovenskej 10, 971 71 Prievidza, SK;

(111) **193 045**

(151) 16.11.2000

(180) 20.11.2007

(210) 3429-97

(220) 20.11.1997

(442) 14.08.2000

(732) **E. & J. Gallo Winery**, Deutschland, GMBH,  
Hamburg, DE;

(740) Bušová Eva, JUDr., Bratislava, SK;

(111) **193 046**  
(151) 16.11.2000  
(180) 20.11.2007  
(210) 3434-97  
(220) 20.11.1997  
(442) 14.08.2000  
(732) **Salomon Smith Barney, Inc.**, a New York corporation, 388 Greenwich Street, New York, New York 10013, US;  
(740) Žovicová Viera, Mgr., Bratislava, SK;

---

(111) **193 047**  
(151) 16.11.2000  
(180) 03.12.2007  
(210) 3549-97  
(220) 03.12.1997  
(310) 39725554.3  
(320) 05.06.1997  
(330) DE  
(442) 14.08.2000  
(732) **Deutsche Telekom AG**, Friedrich-Ebert-Allee 140, D-53113 Bonn, DE;  
(740) Bušová Eva, JUDr., Bratislava, SK;

---

(111) **193 048**  
(151) 16.11.2000  
(180) 13.08.2008  
(210) 2144-98  
(220) 13.08.1998  
(442) 14.08.2000  
(732) **Malokarpatský vinársky podnik, a. s.**, Za dráhou 21, 902 20 Pezinok, SK;

---

(111) **193 049**  
(151) 16.11.2000  
(180) 04.09.2008  
(210) 2305-98  
(220) 04.09.1998  
(442) 14.08.2000  
(732) **DUNLOP AFRICA LIMITED**, a South African Company, 256 Sydney Road, Durban, KwaZulu-Natal Province, ZA;  
(740) Rott, Růžička & Guttman, Bratislava, SK;

---

(111) **193 050**  
(151) 16.11.2000  
(180) 07.09.2008  
(210) 2308-98  
(220) 07.09.1998  
(442) 14.08.2000  
(732) **Archer Daniels Midland Company**, 4666 Faries Parkway, Decatur, Illinois 62526, US;  
(740) Guniš Jaroslav, Mgr., Bratislava, SK;

---

(111) **193 051**  
(151) 16.11.2000  
(180) 07.09.2008  
(210) 2309-98  
(220) 07.09.1998  
(442) 14.08.2000

(732) **Archer Daniels Midland Company**, 4666 Faries Parkway, Decatur, Illinois 62526, US;  
(740) Guniš Jaroslav, Mgr., Bratislava, SK;

---

(111) **193 052**  
(151) 16.11.2000  
(180) 25.09.2008  
(210) 2414-98  
(220) 25.09.1998  
(442) 14.08.2000  
(732) **OPTOKON, spol. s r. o.**, Vyšehradská 19, 851 06 Bratislava, SK;  
(740) Kajabová Monika, JUDr., Bratislava, SK;

---

(111) **193 053**  
(151) 16.11.2000  
(180) 12.10.2008  
(210) 2536-98  
(220) 12.10.1998  
(442) 14.08.2000  
(732) **FEMINIA Bratislava, s. r. o.**, Hradská 5A, 821 07 Bratislava, SK;  
(740) Hojčuš Peter, Ing., Bratislava, SK;

---

(111) **193 054**  
(151) 16.11.2000  
(180) 12.10.2008  
(210) 2550-98  
(220) 12.10.1998  
(442) 14.08.2000  
(732) **Dobišová Mária - MAR-MEX**, Školská 2205, 022 01 Čadca, SK  
(740) Dudová Tatiana, Trenčín, SK;

---

(111) **193 055**  
(151) 16.11.2000  
(180) 13.10.2008  
(210) 2558-98  
(220) 13.10.1998  
(442) 14.08.2000  
(732) **INFORM NET PARTNERS, s. r. o.**, Platnéřská 4, 110 00 Praha, CZ;  
(740) Koritšánsky Svetozár, Ing., Stará Turá, SK;

---

(111) **193 056**  
(151) 16.11.2000  
(180) 14.10.2008  
(210) 2566-98  
(220) 14.10.1998  
(442) 14.08.2000  
(732) **KEYSTONE, s. r. o.**, Chodská 11, 120 21 Praha 2, CZ;  
(740) Suchoňová Katarína, JUDr., Banská Bystrica, SK;

---

(111) **193 057**  
(151) 16.11.2000  
(180) 14.10.2008  
(210) 2567-98  
(220) 14.10.1998

(442) 14.08.2000  
(732) **KEYSTONE, s. r. o.**, Chodská 11, 120 21 Praha 2, CZ;  
(740) Suchoňová Katarína, JUDr., Banská Bystrica, SK;

(111) **193 058**  
(151) 16.11.2000  
(180) 20.10.2008  
(210) 2610-98  
(220) 20.10.1998  
(442) 14.08.2000  
(732) **TAG AVIATION S. A. SWISS HOLDING COMPANY**, 14, rue Charles Bonnet, CP 398, 1211 Geneva 12, CH;  
(740) Markechová Jana, JUDr., Bratislava, SK;

(111) **193 059**  
(151) 16.11.2000  
(180) 20.10.2008  
(210) 2611-98  
(220) 20.10.1998  
(442) 14.08.2000  
(732) **TAG AVIATION S. A. SWISS HOLDING COMPANY**, 14, rue Charles Bonnet, CP 398, 1211 Geneva 12, CH;  
(740) Markechová Jana, JUDr., Bratislava, SK;

(111) **193 060**  
(151) 16.11.2000  
(180) 23.10.2008  
(210) 2648-98  
(220) 23.10.1998  
(442) 14.08.2000  
(732) **Muzak Limited Partnership**, 2901 Third Avenue, Suite 400, Seattle, Washington 98121, US;  
(740) Patentservis Bratislava, a. s., Bratislava, SK;

(111) **193 061**  
(151) 16.11.2000  
(180) 23.10.2008  
(210) 2652-98  
(220) 23.10.1998  
(442) 14.08.2000  
(732) **DETSKÉ CENTRUM**, K. Sidora 134, 034 01 Ružomberok, SK

(111) **193 062**  
(151) 16.11.2000  
(180) 23.10.2008  
(210) 2653-98  
(220) 23.10.1998  
(442) 14.08.2000  
(732) **HŠK - Macek, spol. s r. o.**, Nádražná 23, 901 01 Malacky, SK;

(111) **193 063**  
(151) 16.11.2000  
(180) 06.11.2008  
(210) 2785-98

(220) 06.11.1998  
(442) 14.08.2000  
(732) **PYRONOVA, s. r. o.**, Školská 26, 931 01 Šamorín, SK;

(111) **193 064**  
(151) 16.11.2000  
(180) 24.03.2009  
(210) 740-99  
(220) 24.03.1999  
(442) 14.08.2000  
(732) **Reťkovský Miroslav, Ing.**, I. Bukovčana 14, 841 08 Bratislava, SK;  
(740) Litváková Edita, Ing., Ivanka pri Dunaji, SK;

(111) **193 065**  
(151) 16.11.2000  
(180) 24.03.2009  
(210) 741-99  
(220) 24.03.1999  
(442) 14.08.2000  
(732) **United Distillers & Vintners (ER) Limited**, 33 Ellersly Road, Edinburgh, EH 12 6JW, GB;  
(740) Litváková Edita, Ing., Ivanka pri Dunaji, SK;

(111) **193 066**  
(151) 16.11.2000  
(180) 24.03.2009  
(210) 743-99  
(220) 24.03.1999  
(442) 14.08.2000  
(732) **KODAK S. A.**, 26, rue Villiot, 75012 Paris, FR;  
(740) Žovicová Viera, Mgr., Bratislava, SK;

(111) **193 067**  
(151) 16.11.2000  
(180) 24.03.2009  
(210) 744-99  
(220) 24.03.1999  
(310) Z-9871520  
(320) 28.10.1998  
(330) SI  
(442) 14.08.2000  
(732) **SILK TRGOVINA d. o. o.**, Motnica 13, 1236 Trzin, SI;  
(740) Guniš Jaroslav, Mgr., Bratislava, SK;

(111) **193 068**  
(151) 16.11.2000  
(180) 24.03.2009  
(210) 745-99  
(220) 24.03.1999  
(442) 14.08.2000  
(732) **Mrazírny Oceán, a. s.**, Palhanecká 15, 747 07 Opava - Jaktář, CZ;  
(740) Kajibová Monika, JUDr., Bratislava, SK;

(111) **193 069**  
(151) 16.11.2000  
(180) 24.03.2009  
(210) 746-99  
(220) 24.03.1999  
(442) 14.08.2000  
(732) **The Stanley Works**, 1000 Stanley Drive, New Britain, Connecticut 06053, US;  
(740) Fajnorová Mária, Ing., Bratislava, SK;

---

(111) **193 070**  
(151) 16.11.2000  
(180) 24.03.2009  
(210) 748-99  
(220) 24.03.1999  
(442) 14.08.2000  
(732) **MOVINO, a. s.**, Osloboditeľov 66, 990 01 Veľký Krtíš, SK;  
(740) Bušová Eva, JUDr., Bratislava, SK;

---

(111) **193 071**  
(151) 16.11.2000  
(180) 25.03.2009  
(210) 750-99  
(220) 25.03.1999  
(442) 14.08.2000  
(732) **DANTEK, s. r. o.**, Púpavová 26, 841 04 Bratislava, SK;  
(740) Obertáš Július, Ing., Bratislava, SK;

---

(111) **193 072**  
(151) 16.11.2000  
(180) 26.03.2009  
(210) 767-99  
(220) 26.03.1999  
(442) 14.08.2000  
(732) **A-HA-public, spol. s r. o.**, Sokolská 1/b, 811 04 Bratislava, SK;

---

(111) **193 073**  
(151) 16.11.2000  
(180) 26.03.2009  
(210) 768-99  
(220) 26.03.1999  
(442) 14.08.2000  
(732) **SATES, a. s.**, Slovenských partizánov 1423/1, 017 01 Považská Bystrica, SK;  
(740) Ďurica Ján, Ing., Považská Bystrica, SK;

---

(111) **193 074**  
(151) 16.11.2000  
(180) 26.03.2009  
(210) 769-99  
(220) 26.03.1999  
(442) 14.08.2000  
(732) **SATES, a. s.**, Slovenských partizánov 1423/1, 017 01 Považská Bystrica, SK;  
(740) Ďurica Ján, Ing., Považská Bystrica, SK;

---

(111) **193 075**  
(151) 16.11.2000  
(180) 26.03.2009  
(210) 771-99  
(220) 26.03.1999  
(442) 14.08.2000  
(732) **RACIO, Export /Import-Consulting, s. r. o.**, Bajzova 10, 821 08 Bratislava, SK;  
(740) Trusina Anton, JUDr., Bratislava, SK;

---

(111) **193 076**  
(151) 16.11.2000  
(180) 26.03.2009  
(210) 772-99  
(220) 26.03.1999  
(442) 14.08.2000  
(732) **RACIO, Export /Import-Consulting, s. r. o.**, Bajzova 10, 821 08 Bratislava, SK;  
(740) Trusina Anton, JUDr., Bratislava, SK;

---

(111) **193 077**  
(151) 16.11.2000  
(180) 26.03.2009  
(210) 774-99  
(220) 26.03.1999  
(442) 14.08.2000  
(732) **THE PRUDENTIAL INSURANCE COMPANY OF AMERICA**, 751 Broad Street, Newark, New Jersey 07102, US;  
(740) Patentservis Bratislava, a. s., Bratislava, SK;

---

(111) **193 078**  
(151) 16.11.2000  
(180) 29.03.2009  
(210) 775-99  
(220) 29.03.1999  
(442) 14.08.2000  
(732) **NOVÉ SLOVO, s. r. o.**, Kocefova 17, 821 08 Bratislava, SK;  
(740) Rott, Růžička & Guttman, v. o. s., Bratislava, SK;

---

(111) **193 079**  
(151) 16.11.2000  
(180) 29.03.2009  
(210) 776-99  
(220) 29.03.1999  
(442) 14.08.2000  
(732) **Burger King Corporation**, spoločnosť zriadená podľa zákonov štátu Florida, 17777 Old Cutler Road, Miami, Florida 33157, US;  
(740) Rott, Růžička & Guttman, v. o. s., Bratislava, SK;

---

(111) **193 080**  
(151) 16.11.2000  
(180) 29.03.2009  
(210) 781-99  
(220) 29.03.1999  
(442) 14.08.2000

---



(732) **OLMA, akciová spoločnosť**, Pavelkova 18, 772 11  
Olomouc, CZ;  
(740) Žovicová Viera, Mgr., Bratislava, SK;

(111) **193 081**

(151) 16.11.2000  
(180) 29.03.2009  
(210) 782-99  
(220) 29.03.1999  
(442) 14.08.2000  
(732) **OLMA, akciová spoločnosť**, Pavelkova 18, 772 11  
Olomouc, CZ;  
(740) Žovicová Viera, Mgr., Bratislava, SK;

(111) **193 082**

(151) 16.11.2000  
(180) 29.03.2009  
(210) 783-99  
(220) 29.03.1999  
(442) 14.08.2000  
(732) **OLMA, akciová spoločnosť**, Pavelkova 18, 772 11  
Olomouc, CZ;  
(740) Žovicová Viera, Mgr., Bratislava, SK;

(111) **193 083**

(151) 16.11.2000  
(180) 29.03.2009  
(210) 784-99  
(220) 29.03.1999  
(442) 14.08.2000  
(732) **OLMA, akciová spoločnosť**, Pavelkova 18, 772 11  
Olomouc, CZ;  
(740) Žovicová Viera, Mgr., Bratislava, SK;

(111) **193 084**

(151) 16.11.2000  
(180) 29.03.2009  
(210) 785-99  
(220) 29.03.1999  
(442) 14.08.2000  
(732) **OLMA, akciová spoločnosť**, Pavelkova 18, 772 11  
Olomouc, CZ;  
(740) Žovicová Viera, Mgr., Bratislava, SK;

(111) **193 085**

(151) 16.11.2000  
(180) 29.03.2009  
(210) 786-99  
(220) 29.03.1999  
(442) 14.08.2000  
(732) **OLMA, akciová spoločnosť**, Pavelkova 18, 772 11  
Olomouc, CZ;  
(740) Žovicová Viera, Mgr., Bratislava, SK;

(111) **193 086**

(151) 16.11.2000  
(180) 29.03.2009  
(210) 787-99  
(220) 29.03.1999

(442) 14.08.2000

(732) **OLMA, akciová spoločnosť**, Pavelkova 18, 772 11  
Olomouc, CZ;  
(740) Žovicová Viera, Mgr., Bratislava, SK;

(111) **193 087**

(151) 16.11.2000  
(180) 29.03.2009  
(210) 788-99  
(220) 29.03.1999  
(442) 14.08.2000  
(732) **OLMA, akciová spoločnosť**, Pavelkova 18, 772 11  
Olomouc, CZ;  
(740) Žovicová Viera, Mgr., Bratislava, SK;

(111) **193 088**

(151) 16.11.2000  
(180) 29.03.2009  
(210) 789-99  
(220) 29.03.1999  
(442) 14.08.2000  
(732) **OLMA, akciová spoločnosť**, Pavelkova 18, 772 11  
Olomouc, CZ;  
(740) Žovicová Viera, Mgr., Bratislava, SK;

(111) **193 089**

(151) 16.11.2000  
(180) 29.03.2009  
(210) 790-99  
(220) 29.03.1999  
(442) 14.08.2000  
(732) **OLMA, akciová spoločnosť**, Pavelkova 18, 772 11  
Olomouc, CZ;  
(740) Žovicová Viera, Mgr., Bratislava, SK;

(111) **193 090**

(151) 16.11.2000  
(180) 29.03.2009  
(210) 791-99  
(220) 29.03.1999  
(442) 14.08.2000  
(732) **OLMA, akciová spoločnosť**, Pavelkova 18, 772 11  
Olomouc, CZ;  
(740) Žovicová Viera, Mgr., Bratislava, SK;

(111) **193 091**

(151) 16.11.2000  
(180) 29.03.2009  
(210) 792-99  
(220) 29.03.1999  
(442) 14.08.2000  
(732) **OLMA, akciová spoločnosť**, Pavelkova 18, 772 11  
Olomouc, CZ;  
(740) Žovicová Viera, Mgr., Bratislava, SK;

(111) **193 092**

(151) 16.11.2000  
(180) 29.03.2009  
(210) 793-99

(220) 29.03.1999  
 (442) 14.08.2000  
 (732) **OLMA, akciová spoločnosť**, Pavelkova 18, 772 11 Olomouc, CZ;  
 (740) Žovicová Viera, Mgr., Bratislava, SK;

(111) **193 093**  
 (151) 16.11.2000  
 (180) 29.03.2009  
 (210) 794-99  
 (220) 29.03.1999  
 (442) 14.08.2000  
 (732) **OLMA, akciová spoločnosť**, Pavelkova 18, 772 11 Olomouc, CZ;  
 (740) Žovicová Viera, Mgr., Bratislava, SK;

(111) **193 094**  
 (151) 16.11.2000  
 (180) 29.03.2009  
 (210) 797-99  
 (220) 29.03.1999  
 (442) 14.08.2000  
 (732) **LIMA - trade, s. r. o.**, Trenčianska 53, 821 09 Bratislava, SK;  
 (740) Ďurica Ján, Ing., Považská Bystrica, SK;

(111) **193 095**  
 (151) 16.11.2000  
 (180) 29.03.2009  
 (210) 798-99  
 (220) 29.03.1999  
 (442) 14.08.2000  
 (732) **SLOVAK INTERNATIONAL TABAK, a. s.**, Mlynské Nivy 54, 824 53 Bratislava, SK;

(111) **193 096**  
 (151) 16.11.2000  
 (180) 30.03.2009  
 (210) 810-99  
 (220) 30.03.1999  
 (442) 14.08.2000  
 (732) **UNILEVER NV**, Weena 455, 3013 AL Rotterdam, NL;  
 (740) Fajnorová Mária, Ing., Bratislava, SK;

(111) **193 097**  
 (151) 16.11.2000  
 (180) 31.03.2009  
 (210) 827-99  
 (220) 31.03.1999  
 (442) 14.08.2000  
 (732) **Vagabond Skor Varberg AB**, Härdgatan 7, 432 31 Varberg, SE;  
 (740) Fajnorová Mária, Ing., Bratislava, SK;

(111) **193 098**  
 (151) 16.11.2000  
 (180) 31.03.2009  
 (210) 828-99

(220) 31.03.1999  
 (442) 14.08.2000  
 (732) **Mars, Incorporated**, McLean, Virginia 22101, US;  
 (740) Fajnorová Mária, Ing., Bratislava, SK;

(111) **193 099**  
 (151) 16.11.2000  
 (180) 01.04.2009  
 (210) 829-99  
 (220) 01.04.1999  
 (442) 14.08.2000  
 (732) **La Aurora, S. A.**, Apartado 332, Santiago de los Caballeros, DO;  
 (740) Bušová Eva, JUDr., Bratislava, SK;

(111) **193 100**  
 (151) 16.11.2000  
 (180) 01.04.2009  
 (210) 830-99  
 (220) 01.04.1999  
 (442) 14.08.2000  
 (732) **Teijin Chemicals Limited**, 2-2, Uchisaiwai-cho 1-chome, Chioda-ku, Tokyo, JP;  
 (740) Hörmannová Zuzana, Ing., Bratislava, SK;

(111) **193 101**  
 (151) 16.11.2000  
 (180) 01.04.2009  
 (210) 832-99  
 (220) 01.04.1999  
 (442) 14.08.2000  
 (732) **COLGATE-PALMOLIVE COMPANY**, 300 Park Avenue, New York, New York, US;  
 (740) Hörmannová Zuzana, Ing., Bratislava, SK;

(111) **193 102**  
 (151) 16.11.2000  
 (180) 01.04.2009  
 (210) 833-99  
 (220) 01.04.1999  
 (442) 14.08.2000  
 (732) **Microsoft Corporation**, One Microsoft Way, Redmond, Washington 98052-6399, US;  
 (740) Tomeš Pavol, Ing., Bratislava, SK;

(111) **193 103**  
 (151) 16.11.2000  
 (180) 01.04.2009  
 (210) 834-99  
 (220) 01.04.1999  
 (442) 14.08.2000  
 (732) **GENERAL MILLS, INC.**, spoločnosť zriadená podľa zákonov štátu Delaware, Number one General Mills Boulevard, Minneapolis, Minnesota 55426, US;  
 (740) Tomeš Pavol, Ing., Bratislava, SK;

- (111) **193 104**  
(151) 16.11.2000  
(180) 01.04.2009  
(210) 835-99  
(220) 01.04.1999  
(442) 14.08.2000  
(732) **MONSANTO COMPANY**, spoločnosť zriadená podľa zákonov štátu Delaware, 800 North Lindbergh Boulevard, St. Louis, Missouri, US;  
(740) Bezák Marián, Ing., Bratislava, SK;
- (111) **193 105**  
(151) 16.11.2000  
(180) 01.04.2009  
(210) 836-99  
(220) 01.04.1999  
(442) 14.08.2000  
(732) **COMPANHIA CACIQUE DE CAFÉ SOLÚVEL**, Avenida Tiradentes, 5000, City of Londrina, Paraná, BR;  
(740) Patentservis Bratislava, a. s., Bratislava, SK;
- (111) **193 106**  
(151) 16.11.2000  
(180) 01.04.2009  
(210) 838-99  
(220) 01.04.1999  
(442) 14.08.2000  
(732) **PHARMAVIT Rt.**, Maďarská spoločnosť, H2112 Veresegyhaz, Levai U5, HU;  
(740) Tomeš Pavol, Ing., Bratislava, SK;
- (111) **193 107**  
(151) 16.11.2000  
(180) 01.04.2009  
(210) 839-99  
(220) 01.04.1999  
(442) 14.08.2000  
(732) **KABUSHIKI KAISHA YASKAWA DENKI, A JAPANESE CORPORATION**, 2-1, Kurosaki-Shiroishi, Yahatanishi-ku, Kitakyushu-shi, Fukuoka, JP;  
(740) Žovicová Viera, Mgr., Bratislava, SK;
- (111) **193 108**  
(151) 16.11.2000  
(180) 01.04.2009  
(210) 840-99  
(220) 01.04.1999  
(442) 14.08.2000  
(732) **EVONA ELECTRONIC, spol. s r. o.**, Stará Vajnorská cesta 17, 831 04 Bratislava, SK;  
(740) Hojčuš Peter, Ing., Bratislava, SK;
- (111) **193 109**  
(151) 16.11.2000  
(180) 01.04.2009  
(210) 842-99  
(220) 01.04.1999  
(442) 14.08.2000
- (732) Košťál Miloslav, Ing. - MIKOS, Nemocniční 77/2197, 352 01 Aš, CZ;  
(740) Hojčuš Peter, Ing., Bratislava, SK;
- (111) **193 110**  
(151) 16.11.2000  
(180) 01.04.2009  
(210) 843-99  
(220) 01.04.1999  
(442) 14.08.2000  
(732) **Košťál Miloslav, Ing. - MIKOS**, Nemocniční 77/2197, 352 01 Aš, CZ;  
(740) Hojčuš Peter, Ing., Bratislava, SK;
- (111) **193 111**  
(151) 16.11.2000  
(180) 01.04.2009  
(210) 844-99  
(220) 01.04.1999  
(442) 14.08.2000  
(732) **Košťál Miloslav, Ing. - MIKOS**, Nemocniční 77/2197, 352 01 Aš, CZ;  
(740) Hojčuš Peter, Ing., Bratislava, SK;
- (111) **193 112**  
(151) 16.11.2000  
(180) 01.04.2009  
(210) 845-99  
(220) 01.04.1999  
(442) 14.08.2000  
(732) **FONTEA, spol. s r. o.**, Svatojanská 195, 378 25 Deštná u Jindřichova Hradce, CZ;  
(740) Hojčuš Peter, Ing., Bratislava, SK;
- (111) **193 113**  
(151) 16.11.2000  
(180) 01.04.2009  
(210) 846-99  
(220) 01.04.1999  
(442) 14.08.2000  
(732) **FONTEA, spol. s r. o.**, Svatojanská 195, 378 25 Deštná u Jindřichova Hradce, CZ;  
(740) Hojčuš Peter, Ing., Bratislava, SK;
- (111) **193 114**  
(151) 16.11.2000  
(180) 01.04.2009  
(210) 847-99  
(220) 01.04.1999  
(442) 14.08.2000  
(732) **FONTEA, spol. s r. o.**, Svatojanská 195, 378 25 Deštná u Jindřichova Hradce, CZ;  
(740) Hojčuš Peter, Ing., Bratislava, SK;
- (111) **193 116**  
(151) 16.11.2000  
(180) 01.04.2009  
(210) 849-99  
(220) 01.04.1999

(442) 14.08.2000  
 (732) **HUBERT J. E., a. s., SEREĎ**, Vinárska č. 137,  
 926 01 Sereď, SK;

(111) **193 117**  
 (151) 16.11.2000  
 (180) 06.04.2009  
 (210) 850-99  
 (220) 06.04.1999  
 (442) 14.08.2000  
 (732) **UNILEVER NV**, Weena 455, 3013 AL Rotterdam,  
 NL;  
 (740) Fajnorová Mária, Ing., Bratislava, SK;

(111) **193 118**  
 (151) 16.11.2000  
 (180) 06.04.2009  
 (210) 852-99  
 (220) 06.04.1999  
 (442) 14.08.2000  
 (732) **DEVA, akciová spoločnosť, Trebišov**, Cukrovar-  
 ská 502, 075 01 Trebišov, SK;  
 (740) Holoubková Mária, Ing., Bratislava, SK;

(111) **193 119**  
 (151) 16.11.2000  
 (180) 07.04.2009  
 (210) 861-99  
 (220) 07.04.1999  
 (442) 14.08.2000  
 (732) **UNILEVER NV**, Weena 455, 3013 AL Rotterdam,  
 NL;  
 (740) Fajnorová Mária, Ing., Bratislava, SK;

(111) **193 120**  
 (151) 16.11.2000  
 (180) 08.04.2009  
 (210) 874-99  
 (220) 08.04.1999  
 (442) 14.08.2000  
 (732) **SHIMANO INC.**, 77, Oimatsu-Cho, 3-Cho, Sakai,  
 Osaka, JP;  
 (740) Fajnorová Mária, Ing., Bratislava, SK;

(111) **193 121**  
 (151) 16.11.2000  
 (180) 08.04.2009  
 (210) 875-99  
 (220) 08.04.1999  
 (442) 14.08.2000  
 (732) **GLAXO GROUP LIMITED**, Glaxo Wellcome  
 House, Berkeley Avenue, Greenford, Middlesex  
 UB6 0NN, GB;  
 (740) Fajnorová Mária, Ing., Bratislava, SK;

(111) **193 122**  
 (151) 16.11.2000  
 (180) 08.04.2009  
 (210) 876-99

(220) 08.04.1999  
 (442) 14.08.2000  
 (732) **UNILEVER NV**, Weena 455, 3013 AL Rotterdam,  
 NL;  
 (740) Fajnorová Mária, Ing., Bratislava, SK;

(111) **193 123**  
 (151) 16.11.2000  
 (180) 08.04.2009  
 (210) 878-99  
 (220) 08.04.1999  
 (442) 14.08.2000  
 (732) **Mc Carter Slovakia, s. r. o.**, Miletičova 1, 821 08  
 Bratislava, SK;  
 (740) Hojčuš Peter, Ing., Bratislava, SK;

(111) **193 124**  
 (151) 16.11.2000  
 (180) 08.04.2009  
 (210) 880-99  
 (220) 08.04.1999  
 (442) 14.08.2000  
 (732) **NCH CORPORATION**, 2727 Chemsearch Blvd.,  
 Irving, Texas 75062, US;  
 (740) Rott, Růžička & Guttman, v. o. s., Bratislava, SK;

(111) **193 125**  
 (151) 16.11.2000  
 (180) 09.04.2009  
 (210) 886-99  
 (220) 09.04.1999  
 (310) 2179430  
 (320) 13.10.1998  
 (330) GB  
 (442) 14.08.2000  
 (732) **GLAXO GROUP LIMITED**, Glaxo Wellcome  
 House, Berkeley Avenue, Greenford, Middlesex  
 UB6 0NN, GB;  
 (740) Fajnorová Mária, Ing., Bratislava, SK;

(111) **193 126**  
 (151) 16.11.2000  
 (180) 09.04.2009  
 (210) 887-99  
 (220) 09.04.1999  
 (442) 14.08.2000  
 (732) **Ranbaxy Laboratories Limited**, 19, Nehru Place,  
 110 019 New Delhi, IN;  
 (740) Bachratá Magdaléna, Mgr., Bratislava, SK;

(111) **193 127**  
 (151) 16.11.2000  
 (180) 09.04.2009  
 (210) 888-99  
 (220) 09.04.1999  
 (442) 14.08.2000  
 (732) **Ranbaxy Laboratories Limited**, 19, Nehru Place,  
 110 019 New Delhi, IN;  
 (740) Bachratá Magdaléna, Mgr., Bratislava, SK;

(111) **193 128**  
(151) 16.11.2000  
(180) 09.04.2009  
(210) 889-99  
(220) 09.04.1999  
(442) 14.08.2000  
(732) **Ranbaxy Laboratories Limited**, 19, Nehru Place,  
110 019 New Delhi, IN;  
(740) Bachratá Magdaléna, Mgr., Bratislava, SK;

(111) **193 129**  
(151) 16.11.2000  
(180) 09.04.2009  
(210) 890-99  
(220) 09.04.1999  
(442) 14.08.2000  
(732) **Ranbaxy Laboratories Limited**, 19, Nehru Place,  
110 019 New Delhi, IN;  
(740) Bachratá Magdaléna, Mgr., Bratislava, SK;

(111) **193 130**  
(151) 16.11.2000  
(180) 09.04.2009  
(210) 891-99  
(220) 09.04.1999  
(442) 14.08.2000  
(732) **Ranbaxy Laboratories Limited**, 19, Nehru Place,  
110 019 New Delhi, IN;  
(740) Bachratá Magdaléna, Mgr., Bratislava, SK;

(111) **193 131**  
(151) 16.11.2000  
(180) 09.04.2009  
(210) 893-99  
(220) 09.04.1999  
(442) 14.08.2000  
(732) **Ranbaxy Laboratories Limited**, 19, Nehru Place,  
110 019 New Delhi, IN;  
(740) Bachratá Magdaléna, Mgr., Bratislava, SK;

(111) **193 132**  
(151) 16.11.2000  
(180) 09.04.2009  
(210) 895-99  
(220) 09.04.1999  
(442) 14.08.2000  
(732) **Ranbaxy Laboratories Limited**, 19, Nehru Place,  
110 019 New Delhi, IN;  
(740) Bachratá Magdaléna, Mgr., Bratislava, SK;

(111) **193 133**  
(151) 16.11.2000  
(180) 09.04.2009  
(210) 896-99  
(220) 09.04.1999  
(442) 14.08.2000  
(732) **Ranbaxy Laboratories Limited**, 19, Nehru Place,  
110 019 New Delhi, IN;  
(740) Bachratá Magdaléna, Mgr., Bratislava, SK;

(111) **193 134**  
(151) 16.11.2000  
(180) 09.04.2009  
(210) 897-99  
(220) 09.04.1999  
(442) 14.08.2000  
(732) **Ranbaxy Laboratories Limited**, 19, Nehru Place,  
110 019 New Delhi, IN;  
(740) Bachratá Magdaléna, Mgr., Bratislava, SK;

(111) **193 135**  
(151) 16.11.2000  
(180) 09.04.2009  
(210) 898-99  
(220) 09.04.1999  
(442) 14.08.2000  
(732) **Ranbaxy Laboratories Limited**, 19, Nehru Place,  
110 019 New Delhi, IN;  
(740) Bachratá Magdaléna, Mgr., Bratislava, SK;

(111) **193 136**  
(151) 16.11.2000  
(180) 09.04.2009  
(210) 899-99  
(220) 09.04.1999  
(442) 14.08.2000  
(732) **Ranbaxy Laboratories Limited**, 19, Nehru Place,  
110 019 New Delhi, IN;  
(740) Bachratá Magdaléna, Mgr., Bratislava, SK;

(111) **193 137**  
(151) 16.11.2000  
(180) 09.04.2009  
(210) 900-99  
(220) 09.04.1999  
(442) 14.08.2000  
(732) **Ranbaxy Laboratories Limited**, 19, Nehru Place,  
110 019 New Delhi, IN;  
(740) Bachratá Magdaléna, Mgr., Bratislava, SK;

(111) **193 138**  
(151) 16.11.2000  
(180) 09.04.2009  
(210) 901-99  
(220) 09.04.1999  
(442) 14.08.2000  
(732) **Ranbaxy Laboratories Limited**, 19, Nehru Place,  
110 019 New Delhi, IN;  
(740) Bachratá Magdaléna, Mgr., Bratislava, SK;

(111) **193 139**  
(151) 16.11.2000  
(180) 09.04.2009  
(210) 908-99  
(220) 09.04.1999  
(442) 14.08.2000  
(732) **Rothmans of Pall Mall Limited**, Grienbachstrasse  
11, CH 6300 Zug, CH;  
(740) Živicová Viera, Mgr., Bratislava, SK;

(111) **193 140**  
(151) 16.11.2000  
(180) 20.03.2007  
(210) 849-97  
(220) 20.03.1997  
(442) 06.08.1999  
(732) **Rohm and Haas Company**, 100 Independence Mall West, Philadelphia, PA 19106-2399, US;  
(740) Rott, Růžička & Guttman, v. o. s., Bratislava, SK;

(111) **193 141**  
(151) 16.11.2000  
(180) 09.04.2009  
(210) 913-99  
(220) 09.04.1999  
(442) 14.08.2000  
(732) **ZLATÝ BAŽANT, a. s.**, Novozámocká 2, 947 12 Hurbanovo, SK;  
(740) Patentservis Bratislava, a. s., Bratislava, SK;

(111) **193 142**  
(151) 16.11.2000  
(180) 09.04.2009  
(210) 915-99  
(220) 09.04.1999  
(442) 14.08.2000  
(732) **PARKE, DAVIS & COMPANY**, spoločnosť zriadená podľa zákonov štátu Michigan, 201 Tabor Road, Morris Plains, New Jersey 07950, US;  
(740) Tomeš Pavol, Ing., Bratislava, SK;

(111) **193 143**  
(151) 16.11.2000  
(180) 12.04.2009  
(210) 922-99  
(220) 12.04.1999  
(442) 14.08.2000  
(732) **PROSPERITY, s. r. o.**, Magurská 27, 831 03 Bratislava, SK;

(111) **193 144**  
(151) 16.11.2000  
(180) 12.04.2009  
(210) 923-99  
(220) 12.04.1999  
(442) 14.08.2000  
(732) **Informačné centrum podnikateľov, spol. s r. o.**, Národná 13, 010 01 Žilina, SK;

(111) **193 145**  
(151) 16.11.2000  
(180) 12.04.2009  
(210) 928-99  
(220) 12.04.1999  
(442) 14.08.2000  
(732) **AMI, spol. s r. o.**, Považská 16, 940 67 Nové Zámky, SK;  
(740) Dudová Tatiana, Trenčín, SK;

(111) **193 146**  
(151) 16.11.2000  
(180) 13.04.2009  
(210) 929-99  
(220) 13.04.1999  
(442) 14.08.2000  
(732) **Mars, Incorporated**, McLean, Virginia 22101, US;  
(740) Fajnorová Mária, Ing., Bratislava, SK;

(111) **193 147**  
(151) 16.11.2000  
(180) 14.04.2009  
(210) 934-99  
(220) 14.04.1999  
(442) 14.08.2000  
(732) **W. R. Grace & Co. - Conn.**, 1114 Avenue of the Americas, New York, N.Y. 10036, US;  
(740) Rott, Růžička & Guttman, v. o. s., Bratislava, SK;

(111) **193 148**  
(151) 16.11.2000  
(180) 14.04.2009  
(210) 935-99  
(220) 14.04.1999  
(442) 14.08.2000  
(732) **Underberg AG**, Industriestraße 31, CH - Dietlikon, CH;  
(740) Rott, Růžička & Guttman, v. o. s., Bratislava, SK;

(111) **193 149**  
(151) 16.11.2000  
(180) 15.04.2009  
(210) 945-99  
(220) 15.04.1999  
(442) 14.08.2000  
(732) **Hlinka Pavol**, Hliny 1420/19-11, 017 01 Považská Bystrica, SK;  
(740) Ďurica Ján, Ing., Považská Bystrica, SK;

(111) **193 150**  
(151) 16.11.2000  
(180) 16.04.2009  
(210) 948-99  
(220) 16.04.1999  
(442) 14.08.2000  
(732) **UNILEVER Slovensko, spol. s r. o.**, Nám. SNP 15, 810 00 Bratislava, SK;  
(740) Fajnorová Mária, Ing., Bratislava, SK;

(111) **193 151**  
(151) 16.11.2000  
(180) 16.04.2009  
(210) 950-99  
(220) 16.04.1999  
(442) 14.08.2000  
(732) **UNILEVER Slovensko, spol. s r. o.**, Nám. SNP 15, 810 00 Bratislava, SK;  
(740) Fajnorová Mária, Ing., Bratislava, SK;

- (111) **193 152**  
(151) 16.11.2000  
(180) 10.04.2006  
(210) 893-96  
(220) 10.04.1996  
(442) 14.08.2000  
(732) **HILL'S PET NUTRITION, INC.**, spoločnosť zriadená podľa zákonov štátu Delaware, 400 SW Eighth Street, Topeka, Kansas 66603, US;  
(740) Tomeš Pavol, Ing., Bratislava, SK;
- (111) **193 153**  
(151) 16.11.2000  
(180) 10.12.2007  
(210) 3635-97  
(220) 10.12.1997  
(442) 14.08.2000  
(732) **WOSEBA Sp. z o. o.**, ul. Krotoszyńska 163, 63-430 Odolanów, PL;  
(740) Čechvalová Dagmar, Bratislava, SK;
- (111) **193 154**  
(151) 16.11.2000  
(180) 23.12.2007  
(210) 3751-97  
(220) 23.12.1997  
(442) 14.08.2000  
(732) **Nestlé Čokoládovny, a. s.**, Mezi vodami 27, 143 20 Praha, CZ;  
(740) Mešková Viera, Ing., Bratislava, SK;
- (111) **193 155**  
(151) 16.11.2000  
(180) 23.12.2007  
(210) 3752-97  
(220) 23.12.1997  
(442) 14.08.2000  
(732) **Nestlé Čokoládovny, a. s.**, Mezi vodami 27, 143 20 Praha, CZ;  
(740) Mešková Viera, Ing., Bratislava, SK;
- (111) **193 156**  
(151) 16.11.2000  
(180) 23.12.2007  
(210) 3754-97  
(220) 23.12.1997  
(442) 14.08.2000  
(732) **Nestlé Čokoládovny, a. s.**, Mezi vodami 27, 143 20 Praha, CZ;  
(740) Mešková Viera, Ing., Bratislava, SK;
- (111) **193 157**  
(151) 16.11.2000  
(180) 23.12.2007  
(210) 3760-97  
(220) 23.12.1997  
(442) 14.08.2000
- (732) **Danone Čokoládovny, a. s.**, Mezi vodami 27, 143 20 Praha 4, CZ;  
(740) Mešková Viera, Ing., Bratislava, SK;
- (111) **193 158**  
(151) 16.11.2000  
(180) 29.12.2007  
(210) 3773-97  
(220) 29.12.1997  
(442) 14.08.2000  
(732) **SWS, a. s.**, Dostihová ul. 1, 763 15 Slušovice, CZ;  
(740) Beleščák Ladislav, Ing., Piešťany, SK;
- (111) **193 159**  
(151) 16.11.2000  
(180) 29.12.2007  
(210) 3774-97  
(220) 29.12.1997  
(442) 14.08.2000  
(732) **SWS, a. s.**, Dostihová ul. 1, 763 15 Slušovice, CZ;  
(740) Beleščák Ladislav, Ing., Piešťany, SK;
- (111) **193 160**  
(151) 16.11.2000  
(180) 30.12.2007  
(210) 3811-97  
(220) 30.12.1997  
(442) 14.08.2000  
(732) **GPR ATIKA, spol. s r. o.**, Pribinova 599/39, 960 01 Zvolen, SK;  
(740) Zahatňanská Gabriela, Ing., Žilina, SK;
- (111) **193 161**  
(151) 16.11.2000  
(180) 31.03.2010  
(210) 2938-98  
(220) 31.03.2000  
(442) 14.08.2000  
(732) **AMERICAN LIFE INSURANCE COMPANY**, 600 King Street, Wilmington, Delaware 19899, US;  
(740) Csekesová Erika, JUDr., Dunajská Streda, SK;
- (111) **193 162**  
(151) 16.11.2000  
(180) 30.11.2008  
(210) 3065-98  
(220) 30.11.1998  
(442) 14.08.2000  
(732) **Dudášová Viera - GASTROPRESS**, Fraňa Kráľa 9, 811 05 Bratislava, SK;
- (111) **193 163**  
(151) 16.11.2000  
(180) 04.12.2008  
(210) 3098-98  
(220) 04.12.1998  
(442) 14.08.2000

(732) **VOFOTRONIX SLOVAKIA, s. r. o.**, Kuzmányho  
2, 974 05 Banská Bystrica, SK;

(111) **193 164**

(151) 16.11.2000

(180) 09.12.2008

(210) 3124-98

(220) 09.12.1998

(442) 14.08.2000

(732) **Pavlík Štefan - BRAHAMA**, Záhradná 31, 080 01  
Prešov, SK;

(740) Grega Samuel, Prešov, SK;

(111) **193 165**

(151) 16.11.2000

(180) 11.12.2008

(210) 3161-98

(220) 11.12.1998

(442) 14.08.2000

(732) **Schlage Lock Company**, 2401 Bayshore Boule-  
vard, San Francisco, California 94134, US;

(740) Patentservis Bratislava, a. s., Bratislava, SK;

(111) **193 166**

(151) 16.11.2000

(180) 11.12.2008

(210) 3166-98

(220) 11.12.1998

(442) 14.08.2000

(732) **Slovnaft Benzinol, a. s.**, Mlynské Nivy 48, 813 19  
Bratislava, SK;

(740) Holoubková Mária, Ing., Bratislava, SK;

(111) **193 167**

(151) 16.11.2000

(180) 11.12.2008

(210) 3167-98

(220) 11.12.1998

(442) 14.08.2000

(732) **Slovnaft Benzinol, a. s.**, Mlynské Nivy 48, 813 19  
Bratislava, SK;

(740) Holoubková Mária, Ing., Bratislava, SK;

(111) **193 168**

(151) 16.11.2000

(180) 11.02.2010

(210) 3194-98

(220) 11.02.2000

(442) 14.08.2000

(732) **INCHEBA, a. s.**, Viedenská cesta č. 5-7, 852 51  
Bratislava, SK;

(111) **193 169**

(151) 16.11.2000

(180) 14.12.2008

(210) 3201-98

(220) 14.12.1998

(442) 14.08.2000

(732) **Eupart, spol. s r. o.**, Agátova 32, 841 01 Bratislava,  
SK;

(740) Brichtová Tatiana, JUDr., Bratislava, SK;

(111) **193 170**

(151) 16.11.2000

(180) 17.12.2008

(210) 3244-98

(220) 17.12.1998

(310) Ž980803A

(320) 18.06.1998

(330) HR

(442) 14.08.2000

(732) **PODRAVKA Prehrambena industrija d. d.**, Ante  
Starčevića 32, HR-48000 Koprivnica, HR;

(740) Bachratá Magdaléna, Mgr., Bratislava, SK;

(111) **193 171**

(151) 16.11.2000

(180) 04.04.2010

(210) 3257-98

(220) 04.04.2000

(442) 14.08.2000

(732) **CELLADAM INTERNATIONAL SLOVAKIA,**  
**s. r. o.**, Námestie mieru 1, 080 01 Prešov, SK;

(111) **193 172**

(151) 16.11.2000

(180) 18.12.2008

(210) 3276-98

(220) 18.12.1998

(442) 14.08.2000

(732) **NEALKO ORAVAN, spol. s r. o.**, Priemyselná  
392, 027 42 Podbiel, SK;

(111) **193 173**

(151) 16.11.2000

(180) 19.12.2008

(210) 3289-98

(220) 19.12.1998

(442) 14.08.2000

(732) **JUVAPLAST, spol. s r. o.**, Rozmarínová 8, 920 01  
Hlohovec, SK;

(740) Beleščák Ladislav, Ing., Piešťany, SK;

(111) **193 174**

(151) 16.11.2000

(180) 30.12.2008

(210) 3381-98

(220) 30.12.1998

(442) 14.08.2000

(732) **ENERGY, spol. s r. o.**, Rozmarínová 26, 945 01  
Komárno, SK;

(111) **193 175**

(151) 16.11.2000

(180) 25.01.2009

(210) 123-99

(220) 25.01.1999



(442) 14.08.2000  
(732) **Pickenpack Tiefkühlgesellschaft mbH**, Lüner  
Rennbahn 9, 21339 Lüneburg, DE;  
(740) Rott, Růžička & Guttman, v. o. s., Bratislava, SK;

(111) **193 176**  
(151) 16.11.2000  
(180) 26.03.2009  
(210) 763-99  
(220) 26.03.1999  
(442) 14.08.2000  
(732) **RANGER EXPORT-IMPORT HOLDING  
COR.**, 101 North Fairfield Drive, Dover, Delaware  
19901, US;  
(740) Dolanská Elena, RNDr., Bratislava, SK;

(111) **193 177**  
(151) 16.11.2000  
(180) 26.03.2009  
(210) 764-99  
(220) 26.03.1999  
(442) 14.08.2000  
(732) **RANGER EXPORT-IMPORT HOLDING  
COR.**, 101 North Fairfield Drive, Dover, Delaware  
19901, US;  
(740) Dolanská Elena, RNDr., Bratislava, SK;

(111) **193 178**  
(151) 16.11.2000  
(180) 26.03.2009  
(210) 765-99  
(220) 26.03.1999  
(442) 14.08.2000  
(732) **RANGER EXPORT-IMPORT HOLDING  
COR.**, 101 North Fairfield Drive, Dover, Delaware  
19901, US;  
(740) Dolanská Elena, RNDr., Bratislava, SK;

(111) **193 179**  
(151) 16.11.2000  
(180) 26.03.2009  
(210) 766-99  
(220) 26.03.1999  
(442) 14.08.2000  
(732) **RANGER EXPORT-IMPORT HOLDING  
COR.**, 101 North Fairfield Drive, Dover, Delaware  
19901, US;  
(740) Dolanská Elena, RNDr., Bratislava, SK;

(111) **193 180**  
(151) 16.11.2000  
(180) 21.04.2009  
(210) 1003-99  
(220) 21.04.1999  
(442) 14.08.2000  
(732) **MOLSON CANADA**, 175 Bloor Street East,  
Toronto, Ontario M4W 3S4, CA;  
(740) Michalková Marta, JUDr., Bratislava, SK;

(111) **193 181**  
(151) 16.11.2000  
(180) 21.04.2009  
(210) 1013-99  
(220) 21.04.1999  
(442) 14.08.2000  
(732) **SPEKTRUM GRAFIK, a. s.**, Partizánska cesta 53,  
974 01 Banská Bystrica, SK;

(111) **193 182**  
(151) 16.11.2000  
(180) 21.04.2009  
(210) 1015-99  
(220) 21.04.1999  
(442) 14.08.2000  
(732) **SPEKTRUM GRAFIK, a. s.**, Partizánska cesta 53,  
974 01 Banská Bystrica, SK;

(111) **193 183**  
(151) 16.11.2000  
(180) 21.04.2009  
(210) 1018-99  
(220) 21.04.1999  
(442) 14.08.2000  
(732) **SPEKTRUM GRAFIK, a. s.**, Partizánska cesta 53,  
974 01 Banská Bystrica, SK;

(111) **193 184**  
(151) 16.11.2000  
(180) 21.04.2009  
(210) 1019-99  
(220) 21.04.1999  
(442) 14.08.2000  
(732) **SPEKTRUM GRAFIK, a. s.**, Partizánska cesta 53,  
974 01 Banská Bystrica, SK;

(111) **193 185**  
(151) 16.11.2000  
(180) 21.04.2009  
(210) 1020-99  
(220) 21.04.1999  
(442) 14.08.2000  
(732) **SPEKTRUM GRAFIK, a. s.**, Partizánska cesta 53,  
974 01 Banská Bystrica, SK;

(111) **193 186**  
(151) 16.11.2000  
(180) 21.04.2009  
(210) 1021-99  
(220) 21.04.1999  
(442) 14.08.2000  
(732) **PIVRNCOVA JEDENÁCTKA, s. r. o.**, Komen-  
ského 984, 468 51 Smržovka, CZ;  
(740) Dudová Tatiana, Trenčín, SK;

(111) **193 187**  
(151) 16.11.2000  
(180) 21.04.2009  
(210) 1022-99

(220) 21.04.1999  
(442) 14.08.2000  
(732) **PIVRNCOVA JEDEŇÁCTKA, s. r. o.**, Komen-  
ského 984, 468 51 Smržovka, CZ;  
(740) Dudová Tatiana, Trenčín, SK;

---

(111) **193 188**  
(151) 16.11.2000  
(180) 21.04.2009  
(210) 1024-99  
(220) 21.04.1999  
(442) 14.08.2000  
(732) **S. C. Johnson & Son, Inc.**, 1525 Howe Street,  
Racine, Wisconsin 53403-2236, US;  
(740) Žovicová Viera, Mgr., Bratislava, SK;

---

(111) **193 189**  
(151) 16.11.2000  
(180) 21.04.2009  
(210) 1025-99  
(220) 21.04.1999  
(442) 14.08.2000  
(732) **Bestfoods**, spoločnosť zriadená podľa zákonov štá-  
tu Delaware, 700 Sylvan Avenue, International  
Plaza, Englewood Cliffs, New Jersey 07632-9976,  
US;  
(740) Žovicová Viera, Mgr., Bratislava, SK;

---

(111) **193 190**  
(151) 16.11.2000  
(180) 22.04.2009  
(210) 1027-99  
(220) 22.04.1999  
(442) 14.08.2000  
(732) **EGO SILVER CZ, s. r. o.**, Ke klubovně 1729, 150  
00 Praha 5, CZ;  
(740) Fajnorová Mária, Ing., Bratislava, SK;

---

(111) **193 191**  
(151) 16.11.2000  
(180) 22.04.2009  
(210) 1029-99  
(220) 22.04.1999  
(442) 14.08.2000  
(732) **FMC CORPORATION**, 1735 Market Street,  
Philadelphia, Pennsylvania 19103, US;  
(740) Fajnorová Mária, Ing., Bratislava, SK;

---

(111) **193 192**  
(151) 16.11.2000  
(180) 22.04.2009  
(210) 1031-99  
(220) 22.04.1999  
(442) 14.08.2000  
(732) **UNILEVER Slovensko, spol. s r. o.**, Nám. SNP 15,  
810 00 Bratislava, SK;  
(740) Fajnorová Mária, Ing., Bratislava, SK;

---

(111) **193 193**  
(151) 16.11.2000  
(180) 22.04.2009  
(210) 1032-99  
(220) 22.04.1999  
(442) 14.08.2000  
(732) **UNILEVER Slovensko, spol. s r. o.**, Nám. SNP 15,  
810 00 Bratislava, SK;  
(740) Fajnorová Mária, Ing., Bratislava, SK;

---

(111) **193 194**  
(151) 16.11.2000  
(180) 30.04.2009  
(210) 1101-99  
(220) 30.04.1999  
(442) 14.08.2000  
(732) **Stussy, Inc.**, a California corporation, 17426  
Daimler Street, Irvine, California 92614, US;  
(740) Bezák Marián, Ing., Bratislava, SK;

---

(111) **193 195**  
(151) 16.11.2000  
(180) 30.04.2009  
(210) 1103-99  
(220) 30.04.1999  
(310) 75/621.658  
(320) 14.01.1999  
(330) US  
(442) 14.08.2000  
(732) **AMWAY CORPORATION**, spoločnosť zriadená  
podľa zákonov štátu Michigan, 7575 Fulton Street  
East, Ada, Michigan 49355-0001, US  
(740) **Tomeš Pavol, Ing.**, Bratislava, SK;

---

(111) **193 196**  
(151) 16.11.2000  
(180) 30.04.2009  
(210) 1104-99  
(220) 30.04.1999  
(442) 14.08.2000  
(732) **AMWAY CORPORATION**, spoločnosť zriadená  
podľa zákonov štátu Michigan, 7575 Fulton Street  
East, Ada, Michigan 49355-0001, US;  
(740) Tomeš Pavol, Ing., Bratislava, SK;

---

(111) **193 197**  
(151) 16.11.2000  
(180) 30.04.2009  
(210) 1105-99  
(220) 30.04.1999  
(442) 14.08.2000  
(732) **DĚTSKÝ RÁJ, spol. s r. o.**, Soborská 8, 160 00  
Praha 6, CZ;  
(740) Bušová Eva, JUDr., Bratislava, SK;

---

(111) **193 198**  
(151) 16.11.2000  
(180) 30.04.2009  
(210) 1107-99  
(220) 30.04.1999

(442) 14.08.2000  
(732) **FORTOP INDUSTRIAL CO., LTD.**, 1F, No. 36,  
Lane 681, Kung Yuan Road, Tainan, TW;  
(740) Patentservis Bratislava, a. s., Bratislava, SK;

(111) **193 199**  
(151) 16.11.2000  
(180) 30.04.2009  
(210) 1108-99  
(220) 30.04.1999  
(442) 14.08.2000  
(732) **BOCHEMIE, s. r. o.**, Lidická 326, 735 95 Bohu-  
mín, CZ;  
(740) Patentservis Bratislava, a. s., Bratislava, SK;

(111) **193 200**  
(151) 16.11.2000  
(180) 30.04.2009  
(210) 1110-99  
(220) 30.04.1999  
(442) 14.08.2000  
(732) **Publishing Company WESTA-DRUK**, 94 Piotr-  
kowska street, Lodz, PL;  
(740) Patentservis Bratislava, a. s., Bratislava, SK;

(111) **193 201**  
(151) 16.11.2000  
(180) 30.04.2009  
(210) 1115-99  
(220) 30.04.1999  
(442) 14.08.2000  
(732) **FESTAP, s. r. o.**, Hattalova 2, 831 01 Bratislava,  
SK;  
(740) Rott, Růžička & Guttmann, v. o. s., Bratislava, SK;

(111) **193 202**  
(151) 16.11.2000  
(180) 03.05.2009  
(210) 1143-99  
(220) 03.05.1999  
(442) 14.08.2000  
(732) **MOTEX PRODUCTS Co., Ltd**, 65-11, Sosabon-  
Dong, Sosa-Ku, Bucheon-City, Kyeongki-Do, KR;  
(740) Knopp Juraj, Ing., CSc., Bratislava, SK;

(111) **193 203**  
(151) 16.11.2000  
(180) 04.05.2009  
(210) 1145-99  
(220) 04.05.1999  
(310) 75/583.229  
(320) 05.11.1998  
(330) US  
(442) 14.08.2000  
(732) **Microsoft Corporation**, One Microsoft Way,  
Redmond, Washington 98052-6399, US;  
(740) Tomeš Pavol, Ing., Bratislava, SK;

(111) **193 204**  
(151) 16.11.2000  
(180) 12.05.2009  
(210) 1201-99  
(220) 12.05.1999  
(442) 14.08.2000  
(732) **Štefánik Tibor - SMOKER**, Bratislavská 79,  
911 01 Trenčín, SK;  
(740) Dudová Tatiana, Trenčín, SK;

(111) **193 205**  
(151) 16.11.2000  
(180) 12.05.2009  
(210) 1202-99  
(220) 12.05.1999  
(442) 14.08.2000  
(732) **MARY KAY INC.**, 16251 Dallas Parkway, Dallas,  
Texas 75248, US;  
(740) Fajnorová Mária, Ing., Bratislava, SK;

(111) **193 206**  
(151) 16.11.2000  
(180) 12.05.2009  
(210) 1204-99  
(220) 12.05.1999  
(442) 14.08.2000  
(732) **Wittmannová Katarína**, Námestie SNP 75/26,  
960 01 Zvolen, SK;  
(740) Benko Milan, JUDr., Zvolen, SK;

(111) **193 207**  
(151) 16.11.2000  
(180) 12.05.2009  
(210) 1205-99  
(220) 12.05.1999  
(442) 14.08.2000  
(732) **Wittmannová Katarína**, Námestie SNP 75/26,  
960 01 Zvolen, SK;  
(740) Benko Milan, JUDr., Zvolen, SK;

(111) **193 208**  
(151) 16.11.2000  
(180) 12.05.2009  
(210) 1207-99  
(220) 12.05.1999  
(442) 14.08.2000  
(732) **Krajčovič Rudolf - Volcano**, Pavlínska 20, 917 00  
Trnava, SK;

(111) **193 209**  
(151) 16.11.2000  
(180) 13.05.2009  
(210) 1208-99  
(220) 13.05.1999  
(442) 14.08.2000  
(732) **CAMPRI, spol. s r. o.**, Piešťanská 36, 949 01 Nitra,  
SK;  
(740) Máčajová Mária, Ing., Nitra, SK;

(111) **193 210**  
(151) 16.11.2000  
(180) 13.05.2009  
(210) 1209-99  
(220) 13.05.1999  
(442) 14.08.2000  
(732) **Martinská mliekareň, a. s.**, Kollárova 110, 036 80 Martin, SK;  
(740) Rott, Růžička & Guttman, v. o. s., Bratislava, SK;

---

(111) **193 211**  
(151) 16.11.2000  
(180) 13.05.2009  
(210) 1211-99  
(220) 13.05.1999  
(442) 14.08.2000  
(732) **KLS, s. r. o.**, Bajkalská 30, 821 09 Bratislava, SK;  
(740) Bachratá Magdaléna, Mgr., Bratislava, SK;

---

(111) **193 212**  
(151) 16.11.2000  
(180) 13.05.2009  
(210) 1212-99  
(220) 13.05.1999  
(442) 14.08.2000  
(732) **Pfizer Products Inc.**, a Connecticut Corporation, Eastern Point Road, Groton, Connecticut 06340, US;  
(740) Bušová Eva, JUDr., Bratislava, SK;

---

(111) **193 213**  
(151) 16.11.2000  
(180) 13.05.2009  
(210) 1213-99  
(220) 13.05.1999  
(442) 14.08.2000  
(732) **Sunco Products, Inc.**, 16039 Loukelton Street, Industry, California 91744, US;  
(740) Bušová Eva, JUDr., Bratislava, SK;

---

(111) **193 214**  
(151) 16.11.2000  
(180) 14.05.2009  
(210) 1216-99  
(220) 14.05.1999  
(310) 75/677.509  
(320) 08.04.1999  
(330) US  
(442) 14.08.2000  
(732) **AMWAY CORPORATION**, spoločnosť zriadená podľa zákonov štátu Michigan, 7575 Fulton Street East, Ada, Michigan 49355-0001, US;  
(740) Tomeš Pavol, Ing., Bratislava, SK;

---

(111) **193 215**  
(151) 16.11.2000  
(180) 14.05.2009  
(210) 1217-99  
(220) 14.05.1999  
(310) 75/677.511

(320) 08.04.1999  
(330) US  
(442) 14.08.2000  
(732) **AMWAY CORPORATION**, spoločnosť zriadená podľa zákonov štátu Michigan, 7575 Fulton Street East, Ada, Michigan 49355-0001, US;  
(740) Tomeš Pavol, Ing., Bratislava, SK;

---

(111) **193 216**  
(151) 16.11.2000  
(180) 14.05.2009  
(210) 1218-99  
(220) 14.05.1999  
(310) 142415  
(320) 27.04.1999  
(330) CZ  
(442) 14.08.2000  
(732) **BETONOVÉ STAVBY - GROUP, s. r. o.**, Akátová 578, 339 01 Klatovy, CZ;  
(740) Dudová Tatiana, Trenčín, SK;

---

(111) **193 217**  
(151) 16.11.2000  
(180) 14.05.2009  
(210) 1222-99  
(220) 14.05.1999  
(442) 14.08.2000  
(732) **MIPL, spol. s r. o.**, Šumická 2325, 688 01 Uherský Brod, CZ;  
(740) Bačík Kvetoslav, Ing., Nová Dubnica, SK;

---

(111) **193 218**  
(151) 16.11.2000  
(180) 14.05.2009  
(210) 1223-99  
(220) 14.05.1999  
(442) 14.08.2000  
(732) **Pečivárne Liptovský Hrádok, s. r. o.**, Liptovská Porúbka 347, 033 01 Liptovský Hrádok, SK;

---

(111) **193 219**  
(151) 16.11.2000  
(180) 14.05.2009  
(210) 1224-99  
(220) 14.05.1999  
(442) 14.08.2000  
(732) **Pečivárne Liptovský Hrádok, s. r. o.**, Liptovská Porúbka 347, 033 01 Liptovský Hrádok, SK;

---

(111) **193 220**  
(151) 16.11.2000  
(180) 17.05.2009  
(210) 1228-99  
(220) 17.05.1999  
(442) 14.08.2000  
(732) **PP SPENS - COMMERCE, s. r. o.**, Technická 7, 821 04 Bratislava, SK;  
(740) Žovicová Viera, Mgr., Bratislava, SK;

---

(111) **193 221**  
(151) 16.11.2000  
(180) 17.05.2009  
(210) 1230-99  
(220) 17.05.1999  
(442) 14.08.2000  
(732) **Únia nevidiacich a slabozrakých Slovenska**,  
Sekulská ulica 1, 842 50 Bratislava, SK;  
(740) Budaj Miroslav, JUDr., Bratislava, SK;

(111) **193 222**  
(151) 16.11.2000  
(180) 17.05.2009  
(210) 1231-99  
(220) 17.05.1999  
(442) 14.08.2000  
(732) **OVB Allfinanz Slovensko, s. r. o.**, Bradáčova 7,  
851 02 Bratislava, SK;  
(740) Budaj Miroslav, JUDr., Bratislava, SK;

(111) **193 223**  
(151) 16.11.2000  
(180) 17.05.2009  
(210) 1233-99  
(220) 17.05.1999  
(442) 14.08.2000  
(732) **R. G. I., spol. s r. o.**, Masarykova 438, 284 00  
Kutná Hora, CZ;  
(740) Guniš Jaroslav, Mgr., Bratislava, SK;

(111) **193 224**  
(151) 16.11.2000  
(180) 17.05.2009  
(210) 1236-99  
(220) 17.05.1999  
(442) 14.08.2000  
(732) **Tyller Milan, RNDr.**, Voleč 119, 533 41 Lázně  
Bohdaneč, CZ;  
(740) Holoubková Mária, Ing., Bratislava, SK;

(111) **193 225**  
(151) 16.11.2000  
(180) 17.05.2009  
(210) 1237-99  
(220) 17.05.1999  
(442) 14.08.2000  
(732) **KORACELL Slovakia, s. r. o.**, Tobručká 1, 811 01  
Bratislava, SK;

(111) **193 226**  
(151) 16.11.2000  
(180) 17.05.2009  
(210) 1238-99  
(220) 17.05.1999  
(442) 14.08.2000  
(732) **Porsche Slovakia, spol. s r. o.**, Vajnorská 160,  
831 04 Bratislava, SK;  
(740) Litvákova Edita, Ing., Ivanka pri Dunaji, SK;

(111) **193 227**  
(151) 16.11.2000  
(180) 17.05.2009  
(210) 1240-99  
(220) 17.05.1999  
(442) 14.08.2000  
(732) **THE GILLETTE COMPANY**, Prudential Tower  
Building, Boston, Massachusetts 02199, US;  
(740) Čechvalová Dagmar, Bratislava, SK;

(111) **193 228**  
(151) 16.11.2000  
(180) 18.05.2009  
(210) 1243-99  
(220) 18.05.1999  
(442) 14.08.2000  
(732) **COMSET, spol. s r. o.**, Štepná 1, 841 02 Bratislava,  
SK;

(111) **193 229**  
(151) 16.11.2000  
(180) 18.05.2009  
(210) 1244-99  
(220) 18.05.1999  
(442) 14.08.2000  
(732) **COMSET, spol. s r. o.**, Štepná 1, 841 02 Bratislava,  
SK;

(111) **193 230**  
(151) 16.11.2000  
(180) 18.05.2009  
(210) 1246-99  
(220) 18.05.1999  
(442) 14.08.2000  
(732) **Mars, Incorporated**, McLean, Virginia 22101, US;  
(740) Fajnorová Mária, Ing., Bratislava, SK;

(111) **193 231**  
(151) 16.11.2000  
(180) 18.05.2009  
(210) 1247-99  
(220) 18.05.1999  
(442) 14.08.2000  
(732) **DIAGNOSTIC & THERAPEUTIC CENTER  
OF ATHENS HYGEIA S. A.**, 4 Kifissias Ave. &  
Erythrou Stavrou, 151 23 Maroussi, Athens, GR;  
(740) Kyliánová Darina, Ing., Bratislava, SK;

(111) **193 232**  
(151) 16.11.2000  
(180) 19.05.2009  
(210) 1248-99  
(220) 19.05.1999  
(442) 14.08.2000  
(732) **PRO-ČEK, s. r. o.**, Železničná 3086/60, 926 00  
Sereď, SK;

(111) **193 233**  
(151) 16.11.2000  
(180) 19.05.2009  
(210) 1249-99  
(220) 19.05.1999  
(442) 14.08.2000  
(732) **DAEWOO MOTOR CO., LTD.**, 199 Cheong-cheon-dong, Bupyeong-ku, Incheon, KR;  
(740) Rott, Růžička & Guttman, v. o. s., Bratislava, SK;

---

(111) **193 234**  
(151) 16.11.2000  
(180) 19.05.2009  
(210) 1254-99  
(220) 19.05.1999  
(442) 14.08.2000  
(732) **Vlček Miroslav, Ing.**, Olpran 339/1, 783 51 Samotíšky, CZ;  
(740) Labudík Miroslav, Ing., Kysucké Nové Mesto, SK;

---

(111) **193 235**  
(151) 16.11.2000  
(180) 19.05.2009  
(210) 1255-99  
(220) 19.05.1999  
(442) 14.08.2000  
(732) **Vlček Miroslav, Ing.**, Olpran 339/1, 783 51 Samotíšky, CZ;  
(740) Labudík Miroslav, Ing., Kysucké Nové Mesto, SK;

---

(111) **193 236**  
(151) 16.11.2000  
(180) 19.05.2009  
(210) 1257-99  
(220) 19.05.1999  
(442) 14.08.2000  
(732) **DIAGNOSTIC & THERAPEUTIC CENTER OF ATHENS HYGEIA S. A.**, 4 Kifissias Ave. & Erythrou Stavrou, 151 23 Maroussi, Athens, GR;  
(740) Kyliánová Darina, Ing., Bratislava, SK;

---

(111) **193 237**  
(151) 16.11.2000  
(180) 19.05.2009  
(210) 1258-99  
(220) 19.05.1999  
(442) 14.08.2000  
(732) **FMC Corporation (UK) Limited**, Tenax Road, Trafford Park, Manchester M17 1WT, GB;  
(740) Fajnorová Mária, Ing., Bratislava, SK;

---

(111) **193 238**  
(151) 16.11.2000  
(180) 19.05.2009  
(210) 1259-99  
(220) 19.05.1999  
(442) 14.08.2000  
(732) **Société des Produits Nestlé S. A.**, Vevey, CH;  
(740) Bachratá Magdaléna, Mgr., Bratislava, SK;

---

(111) **193 239**  
(151) 16.11.2000  
(180) 19.05.2009  
(210) 1262-99  
(220) 19.05.1999  
(442) 14.08.2000  
(732) **ANTIREZIN, s. r. o.**, Lípa, 763 11 Zlín, CZ;  
(740) Beleščák Ladislav, Ing., Piešťany, SK;

---

(111) **193 240**  
(151) 16.11.2000  
(180) 19.05.2009  
(210) 1263-99  
(220) 19.05.1999  
(442) 14.08.2000  
(732) **ANTIREZIN, s. r. o.**, Lípa, 763 11 Zlín, CZ;  
(740) Beleščák Ladislav, Ing., Piešťany, SK;

---

(111) **193 241**  
(151) 16.11.2000  
(180) 19.05.2009  
(210) 1264-99  
(220) 19.05.1999  
(442) 14.08.2000  
(732) **ANTIREZIN, s. r. o.**, Lípa, 763 11 Zlín, CZ;  
(740) Beleščák Ladislav, Ing., Piešťany, SK;

---

(111) **193 242**  
(151) 16.11.2000  
(180) 19.05.2009  
(210) 1265-99  
(220) 19.05.1999  
(442) 14.08.2000  
(732) **ANTIREZIN, s. r. o.**, Lípa, 763 11 Zlín, CZ;  
(740) Beleščák Ladislav, Ing., Piešťany, SK;

---

(111) **193 243**  
(151) 16.11.2000  
(180) 19.05.2009  
(210) 1266-99  
(220) 19.05.1999  
(442) 14.08.2000  
(732) **ANTIREZIN, s. r. o.**, Lípa, 763 11 Zlín, CZ;  
(740) Beleščák Ladislav, Ing., Piešťany, SK;

---

(111) **193 244**  
(151) 16.11.2000  
(180) 19.05.2009  
(210) 1268-99  
(220) 19.05.1999  
(442) 14.08.2000  
(732) **Balagová Viera, Ing.**, Vihorlatská 14, 831 04 Bratislava, SK;

---

(111) **193 245**  
(151) 16.11.2000  
(180) 19.05.2009  
(210) 1271-99  
(220) 19.05.1999

(442) 14.08.2000  
(732) **Cementáreň Lietavská Lúčka, a. s.**, Cementárska,  
010 07 Lietavská Lúčka, SK;  
(740) Zahatňanská Gabriela, Ing., Žilina, SK;

(111) **193 246**  
(151) 16.11.2000  
(180) 20.05.2009  
(210) 1272-99  
(220) 20.05.1999  
(442) 14.08.2000  
(732) **YOSHITOMI PHARMACEUTICAL INDUSTRIES, LTD.**, 6-9, Hiranomachi 2-chome, Chuoku, Osaka 541-0046, JP;  
(740) Fajnorová Mária, Ing., Bratislava, SK;

(111) **193 247**  
(151) 16.11.2000  
(180) 20.05.2009  
(210) 1273-99  
(220) 20.05.1999  
(442) 14.08.2000  
(732) **YOSHITOMI PHARMACEUTICAL INDUSTRIES, LTD.**, 6-9, Hiranomachi 2-chome, Chuoku, Osaka 541-0046, JP  
(740) Fajnorová Mária, Ing., Bratislava, SK;

(111) **193 248**  
(151) 16.11.2000  
(180) 20.05.2009  
(210) 1274-99  
(220) 20.05.1999  
(442) 14.08.2000  
(732) **MOLSON CANADA**, 175 Bloor Street East,  
Toronto, Ontario M4W 3S4, CA;  
(740) Michalková Marta, JUDr., Bratislava, SK;

(111) **193 249**  
(151) 16.11.2000  
(180) 20.05.2009  
(210) 1275-99  
(220) 20.05.1999  
(442) 14.08.2000  
(732) **MOLSON CANADA**, 175 Bloor Street East,  
Toronto, Ontario M4W 3S4, CA;  
(740) Michalková Marta, JUDr., Bratislava, SK;

(111) **193 250**  
(151) 16.11.2000  
(180) 20.05.2009  
(210) 1276-99  
(220) 20.05.1999  
(442) 14.08.2000  
(732) **MOLSON CANADA**, 175 Bloor Street East,  
Toronto, Ontario M4W 3S4, CA;  
(740) Michalková Marta, JUDr., Bratislava, SK;

(111) **193 251**  
(151) 16.11.2000  
(180) 20.05.2009  
(210) 1277-99  
(220) 20.05.1999  
(442) 14.08.2000  
(732) **MOLSON CANADA**, 175 Bloor Street East,  
Toronto, Ontario M4W 3S4, CA;  
(740) Michalková Marta, JUDr., Bratislava, SK;

(111) **193 252**  
(151) 16.11.2000  
(180) 20.05.2009  
(210) 1278-99  
(220) 20.05.1999  
(442) 14.08.2000  
(732) **AB Kozmetika, a. s.**, Račianska 155, 834 15  
Bratislava, SK;

(111) **193 253**  
(151) 16.11.2000  
(180) 20.05.2009  
(210) 1280-99  
(220) 20.05.1999  
(442) 14.08.2000  
(732) **Ľorba Ondrej, JUDr. - ONITRANS**, Štefánikova  
86, 949 01 Nitra, SK;  
(740) Dudová Tatiana, Trenčín, SK;

(111) **193 254**  
(151) 16.11.2000  
(180) 20.05.2009  
(210) 1284-99  
(220) 20.05.1999  
(442) 14.08.2000  
(732) **Baliarne obchodu, a. s., Poprad**, Hraničná 664/16,  
058 01 Poprad, SK;  
(740) Žuffa Ladislav, Ing., Poprad, SK;

(111) **193 255**  
(151) 16.11.2000  
(180) 20.05.2009  
(210) 1287-99  
(220) 20.05.1999  
(442) 14.08.2000  
(732) **Baliarne obchodu, a. s., Poprad**, Hraničná 664/16,  
058 01 Poprad, SK  
(740) Žuffa Ladislav, Ing., Poprad, SK;

(111) **193 256**  
(151) 16.11.2000  
(180) 20.05.2009  
(210) 1289-99  
(220) 20.05.1999  
(442) 14.08.2000  
(732) **TATRANSKÁ MLIEKAREŇ, a. s.**, Nad traťou  
26, 060 01 Kežmarok, SK;  
(740) Žuffa Ladislav, Ing., Poprad, SK;

(111) **193 257**  
(151) 16.11.2000  
(180) 20.05.2009  
(210) 1290-99  
(220) 20.05.1999  
(442) 14.08.2000  
(732) **TATRANSKÁ MLIEKAREŇ, a. s.**, Nad traťou  
26, 060 01 Kežmarok, SK;  
(740) Žuffa Ladislav, Ing., Poprad, SK;

(111) **193 258**  
(151) 16.11.2000  
(180) 20.05.2009  
(210) 1291-99  
(220) 20.05.1999  
(442) 14.08.2000  
(732) **TATRANSKÁ MLIEKAREŇ, a. s.**, Nad traťou  
26, 060 01 Kežmarok, SK;  
(740) Žuffa Ladislav, Ing., Poprad, SK;

(111) **193 259**  
(151) 16.11.2000  
(180) 20.05.2009  
(210) 1292-99  
(220) 20.05.1999  
(442) 14.08.2000  
(732) **TATRANSKÁ MLIEKAREŇ, a. s.**, Nad traťou  
26, 060 01 Kežmarok, SK;  
(740) Žuffa Ladislav, Ing., Poprad, SK;

(111) **193 260**  
(151) 16.11.2000  
(180) 20.05.2009  
(210) 1293-99  
(220) 20.05.1999  
(442) 14.08.2000  
(732) **STAVAN, s. r. o.**, Slavkovská 48, 040 01 Košice,  
SK;  
(740) Holakovský Štefan, Ing., Bratislava, SK;

(111) **193 261**  
(151) 16.11.2000  
(180) 20.05.2009  
(210) 1295-99  
(220) 20.05.1999  
(442) 14.08.2000  
(732) **TECHOS, s. r. o.**, Kuzmányho 18, 010 01 Žilina,  
SK;  
(740) Zahatňanská Gabriela, Ing., Žilina, SK;

(111) **193 262**  
(151) 16.11.2000  
(180) 21.05.2009  
(210) 1298-99  
(220) 21.05.1999  
(442) 14.08.2000  
(732) **SUN MICROSYSTEMS, INC.**, spoločnosť podľa  
zákonov štátu Delaware, 901 San Antonio Road,  
Palo Alto, California 94303, US;

(740) Tomeš Pavol, Ing., Bratislava, SK;

(111) **193 263**  
(151) 16.11.2000  
(180) 21.05.2009  
(210) 1300-99  
(220) 21.05.1999  
(442) 14.08.2000  
(732) **STOCK Plzeň, a. s.**, Palírenská 2, 315 51 Plzeň,  
CZ;  
(740) Bušová Eva, JUDr., Bratislava, SK;

(111) **193 264**  
(151) 16.11.2000  
(180) 26.07.2009  
(210) 1877-99  
(220) 26.07.1999  
(442) 14.08.2000  
(732) **S. J. M., spol. s r. o.**, Obrancov mieru 344/2, 018 41  
Dubnica nad Váhom, SK;

(111) **193 265**  
(151) 16.11.2000  
(180) 29.12.2009  
(210) 3375-99  
(220) 29.12.1999  
(442) 14.08.2000  
(732) **Kajlich Marcel, Ing. arch.**, Sad A. Kmeťa 43,  
921 01 Piešťany, SK;  
(740) Holoubková Mária, Ing., Bratislava, SK;

(111) **193 266**  
(151) 20.11.2000  
(180) 03.02.2010  
(210) 267-2000  
(220) 03.02.2000  
(442) 14.08.2000  
(732) **Medzinárodné cyklistické preteky OKOLO  
SLOVENSKA**, Kalinčiakova 27 A, 831 04 Bratislava,  
SK;  
(740) Regina Ivan, Ing., Košice, SK;

(111) **193 267**  
(151) 22.11.2000  
(180) 06.11.2005  
(210) 3115-95  
(220) 06.11.1995  
(442) 06.05.1998  
(732) **Tvrdošínska mliekareň, s. r. o.**, Vojtaššákova 602,  
027 44 Tvrdošín, SK;  
(740) Dolanská Elena, RNDr., Bratislava, SK;

(111) **193 268**  
(151) 22.11.2000  
(180) 08.05.2006  
(210) 1218-96  
(220) 08.05.1996  
(442) 04.11.1998



(732) **Bristol-Myers Squibb Company**, spoločnosť zriadená podľa zákonov štátu Delaware, 345 Park Avenue, New York, New York 10154, US;  
(740) Tomeš Pavol, Ing., Bratislava, SK;

(111) **193 270**  
(151) 22.11.2000  
(180) 13.12.2006  
(210) 3360-96  
(220) 13.12.1996  
(442) 11.02.1999

(732) **IMUNA, štátny podnik**, Jarková 17, 082 22 Šarišské Michaľany, SK;

(111) **193 279**  
(151) 22.11.2000  
(180) 06.08.2003  
(210) 1322-93  
(220) 06.08.1993  
(442) 06.08.1997

(732) **Investment Development Company, s. r. o., odštepny závod Pečivárne Sered'**, Trnavská cesta č. 946/14, 926 14 Sered', SK;  
(740) Guniš Jaroslav, Mgr., Bratislava, SK;

(111) **193 282**  
(151) 22.11.2000  
(180) 15.10.2006  
(210) 2715-96  
(220) 15.10.1996  
(442) 16.05.2000  
(732) **FTV PREMIÉRA, spol. s r. o.**, Dukelských hrdinů 47, Praha 7, CZ;  
(740) Fajnorová Mária, Ing., Bratislava, SK;

(111) **193 283**  
(151) 22.11.2000  
(180) 15.04.2007  
(210) 1055-97  
(220) 15.04.1997  
(442) 07.05.1999  
(732) **ORION ELECTRIC CO., LTD.**, 41-1, Iehisa-Cho, Takefu-City, Fukui, JP;  
(740) Rott, Růžička & Guttman, v. o. s., Bratislava, SK;

(111) **193 290**  
(151) 22.11.2000  
(180) 16.04.2008  
(210) 957-98  
(220) 16.04.1998  
(442) 18.01.2000  
(732) **MATADOR, a. s.**, T. Vansovej 1054/45, 020 32 Púchov, SK;  
(740) Mrenica Jaroslav, Ing., Púchov, SK;

(111) **193 291**  
(151) 22.11.2000  
(180) 16.04.2008  
(210) 959-98  
(220) 16.04.1998  
(442) 18.01.2000  
(732) **MATADOR, a. s.**, T. Vansovej 1054/45, 020 32 Púchov, SK;  
(740) Mrenica Jaroslav, Ing., Púchov, SK;

(111) **193 292**  
(151) 22.11.2000  
(180) 16.04.2008  
(210) 960-98  
(220) 16.04.1998  
(442) 18.01.2000  
(732) **MATADOR, a. s.**, T. Vansovej 1054/45, 020 32 Púchov, SK;  
(740) Mrenica Jaroslav, Ing., Púchov, SK;

## Zapísané ochranné známky so zmenou

558-95	193 280	1300-97	193 293	753-98	193 288	3109-98	193 274
1114-95	193 281	1751-97	193 284	754-98	193 289	3294-98	193 275
2396-96	193 269	1754-97	193 285	1565-98	193 272	597-99	193 276
120-97	193 271	2411-97	193 286	2139-98	193 273	600-99	193 277
121-97	193 115	3688-97	193 287	2536-98	193 053	884-99	193 278

(111) **193 053**

(151) 16.11.2000

(180) 12.10.2008

(210) 2536-98

(220) 12.10.1998

(442) 14.08.2000

7 (511) 3, 5

(511) 3 - Prípravky na ošetrovanie, čistenie a dezinfekciu zubov a ústnej dutiny, najmä zubné pasty, gély, ústne vody, tablety a prášky vrátane prísad do týchto prípravkov (s výnimkou medicínálnych); ústne dezodoranty a osviežovače vo všetkých formách (s výnimkou medicínálnych); kozmetické prípravky; zdravotné zubné pasty.

5 - Medicínálne prípravky na ošetrovanie, čistenie a dezinfekciu zubov a ústnej dutiny, najmä zdravotné, gély, ústne vody, tablety a prášky vrátane prísad do týchto prípravkov; liečebné žuvačky; liečivá; dietetické a výživné prostriedky a preparáty; výrobky farmaceutické.

(540) **TRICLODENT**(732) **FEMINIA Bratislava, s. r. o.**, Hradská 5A, 821 07 Bratislava, SK;

(740) Hojčuš Peter, Ing., Bratislava, SK;

(111) **193 115**

(151) 16.11.2000

(180) 15.01.2007

(210) 121-97

(220) 15.01.1997

(442) 08.10.1999

7 (511) 5

(511) 5 - Farmaceutické výrobky, najmä vitamínové prípravky, doplnky racionálnej výživy, vitamínové minerály.

(540) **Bee Power Royal Jelly**(732) **California Fitness (Slovakia), s. r. o.**, Bajzova 9, 821 08 Bratislava, SK;(111) **193 269**

(151) 22.11.2000

(180) 10.09.2006

(210) 2396-96

(220) 10.09.1996

(442) 06.08.1999

7 (511) 3, 5, 39, 42

(511) 3 - Kozmetické výrobky; kozmetické prípravky na opaľovanie; vlasové prípravky; kúpeľové kozmetické prípravky.

5 - Prípravky do kúpeľov s liečivými účinkami.

39 - Balenie tovarov.

42 - Vývoj výrobkov.

(540) **SINDY**(732) **UNIVERSAL TRADING SR, a. s.**, Viničné 209, 900 23 Viničné, SK;

(740) Holakovský Štefan, Ing., Bratislava, SK;

(111) **193 271**

(151) 22.11.2000

(180) 15.01.2007

(210) 120-97

(220) 15.01.1997

(442) 08.10.1999

7 (511) 5

(511) 5 - Farmaceutické výrobky, najmä vitamínové prípravky, doplnky racionálnej výživy, vitamínové minerály.

(540) **Ammonia Scavengers**(732) **California Fitness (Slovakia), s. r. o.**, Bajzova 9, 821 08 Bratislava, SK;(111) **193 272**

(151) 22.11.2000

(180) 15.06.2008

(210) 1565-98

(220) 15.06.1998

(442) 14.08.2000

7 (511) 5, 32

(511) 5 - Minerálne vody na liečenie.

32 - Minerálne vody vrátane ochutených, stolové vody, nealkoholické nápoje sýtené a nesýtené, limonády, ovocné nápoje, sirupy, prípravky a príchuti na výrobu nápojov, sóda.

(540) **KORYTNICA**(732) **Mineral THERMA, a. s.**, Korytnica 670, 034 73 Liptovská Osada, SK;

(740) Hojčuš Peter, Ing., Bratislava, SK;

(111) **193 273**

(151) 22.11.2000

(180) 12.08.2008

(210) 2139-98

(220) 12.08.1998

(442) 14.08.2000

7 (511) 12

(511) 12 - Motorové vozidlá a ich časti.

(540) **CHRYSLER PT CRUISER**(732) **DAIMLERCHRYSLER CORPORATION**, spoločnosť organizovaná a existujúca podľa zákonov štátu Delaware, 1000 Chrysler Drive, Auburn Hills, Michigan 48326-2766, US;

(740) Juran Svetozár, JUDr., Bratislava, SK;

(111) 193 274  
 (151) 22.11.2000  
 (180) 07.12.2008  
 (210) 3109-98  
 (220) 07.12.1998  
 (442) 14.08.2000

7 (511) 29

(511) 29 - Mäso, ryby, hydina a zverina; mäsové výtlačky; konzervované, sušené a tepelne spracované ovocie a zelenina; rôsoly, džemy, ovocné pretlaky; vajcia, mlieko a mliečne výrobky; jedlé oleje a tuky.

(540)



(732) KRAFT FOODS HOLDINGS, INC., Three Lakes Drive, Northfield, Illinois 60093, US;  
 (740) Bezák Marián, Ing., Bratislava, SK;

(111) 193 275  
 (151) 22.11.2000  
 (180) 21.12.2008  
 (210) 3294-98  
 (220) 21.12.1998  
 (442) 14.08.2000

7 (511) 2, 9, 16, 20, 35, 37

(511) 2 - Tonery do tlačiarní, kopírovacích strojov a zariadení, atramenty.

9 - Počítače, mikroprocesory, počítačové príslušenstvo, ako sú monitory, klávesnice, myši, trackbally, joysticky, skenery, tlačiarne, modemy, reproduktory, periférne zariadenia, meniče diskov do počítačov, filtre na monitory, karty pamäťové a mikroprocesorové v počítačoch, elektrické káble a vodiče a ich spojky a konektory, prepojenie na počítače, náhradné diely počítačov a periférnych zariadení, obaly, puzdrá a boxy na dátové médiá, elektrické perá, magnetické nosiče údajov, optické nosiče údajov, počítačový softvér, počítačové programy, nahraté magnetické, optické audio- a audiovizuálne nosiče, podložky pod počítačové myši, audio- a videotechnika, faxy, odkazovače, čítacie zariadenia, kancelárske dierovacie, viazacie stroje a prístroje, kalkulačky, telefóny, mobilné telefóny, kopírovacie zariadenia a stroje, náhradné diely a príslušenstvo uvedených tovarov.

16 - Papier do tlačiarní, faxov, kopírovacích strojov a zariadení, filmy do faxov, pásy do tlačiarní, kancelárske kopírovacie zariadenia, kancelárske obáľkovacie stroje, prenosné tlačiarničky, písacie stroje, rezačky na papier, náhradné diely a príslušenstvo uvedených tovarov; kryty proti prachu na kancelársku a výpočtovú techniku.

20 - Podstavce, kostry, stojany a stolíky pre počítače a kancelársku techniku, držiaky predlôh, ramená na monitory.

35 - Sprostredkovanie obchodu s tovarmi; automatizované spracovanie dát, sprostredkovanie v uvedenej činnosti.

37 - Montáž, inštalácia a opravy výpočtovej, audiotechniky, videotechniky, kancelárskej a reprodukčnej techniky, elektrických strojov a prístrojov, elektroinštalatérstvo, sprostredkovanie v uvedených činnostiach.

(540)



(732) Michalko Peter, Pankúchova 5, 851 04 Bratislava, SK;

(740) Hojčuš Peter, Ing., Bratislava, SK;

(111) 193 276  
 (151) 22.11.2000  
 (180) 08.03.2009  
 (210) 597-99  
 (220) 08.03.1999  
 (442) 14.08.2000

7 (511) 34

(511) 34 - Cigarety, tabak a tabakové výrobky; zapalovače, zápalky a potreby pre fajčiarov.

(540)

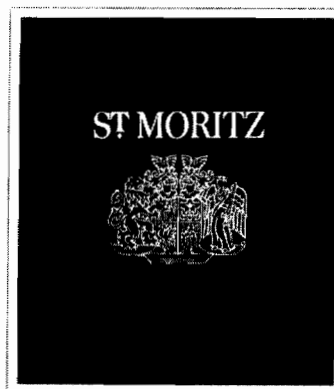

(732) Turmac Tobacco Company B. V., De Boelelaan 32, 1083 HJ Amsterdam, NL;

(740) Žovicová Viera, Mgr., Bratislava, SK;

(111) 193 277  
 (151) 22.11.2000  
 (180) 09.03.2009  
 (210) 600-99  
 (220) 09.03.1999  
 (442) 14.08.2000

7 (511) 3, 5, 25, 29, 32, 33

(511) 3 - Kozmetické prípravky; mydlá vrátane tekutých, sprchové gély; šampóny, prípravky na ošetrovanie vlasov; prípravky na ošetrovanie pleti, telové oleje, krémy, mlieka; prípravky na starostlivosť o chrup.

5 - Vitamíny; prípravky obsahujúce stopové prvky na ľudskú výživu; doplnková výživa pre športovcov (na lekárske účely).

25 - Odevy; obuv; klobučnícky tovar.

29 - Bielkoviny, proteíny; mlieko a mliečne výrobky.

32 - Nealkoholické nápoje vrátane sýtených; minerálne vody; ovocné šťavy; minerálne prípravky; energetické, bielkovinové (proteínové), iónové a vitamínové nápoje; práškové substancie na prípravu nápojov; pivo.

33 - Alkoholické nápoje s výnimkou piva.

(540) **MISS**

(732) **Spišiak Roman, JUDr.**, Jakubovo nám. 14, 813 48 Bratislava, SK;

(740) Bachratá Magdaléna, Mgr., Bratislava, SK;

(111) **193 278**

(151) 22.11.2000

(180) 08.04.2009

(210) 884-99

(220) 08.04.1999

(442) 14.08.2000

7 (511) 32

(511) 32 - Minerálne a sýtené vody a iné nealkoholické nápoje, ovocné nápoje a ovocné džúsy, sirupy a iné prípravky na výrobu nápojov.

(540) **CLIGHT**

(732) **KRAFT FOODS HOLDINGS, INC.**, Three Lakes Drive, Northfield, Illinois 60093, US;

(740) Bezák Marián, Ing., Bratislava, SK;

(111) **193 280**

(151) 22.11.2000

(180) 22.02.2005

(210) 558-95

(220) 22.02.1995

(442) 04.11.1998

7 (511) 9, 16, 25, 41

(511) 9 - Programy na nosičoch okrem softvéru.

16 - Tlačoviny, programy ako tlačoviny vrátane prehľadu televíznych programov, plagáty, brožúry, papiernický tovar, nápisy a logá, letáky, prospekty a propagačný materiál.

25 - Odevy vrátane tričiek a polokošieľ a klobučnícky tovar.

41 - Zostavovanie programovej ponuky káblovej televízie, výroba a distribúcia programov.

(540) **MaxSport**

(732) **Time Warner Entertainment Company, L. P.**, 75 Rockefeller Plaza, New York, New York 10019, US;

(740) Hörmannová Zuzana, Ing., Bratislava, SK;

(111) **193 281**

(151) 22.11.2000

(180) 26.04.2005

(210) 1114-95

(220) 26.04.1995

(442) 09.09.1998

7 (511) 35

(511) 35 - Reklamná činnosť, sprostredkovateľská činnosť v oblasti obchodu.

(540) **ELITE MODEL LOOK**

(732) **MISS SLOVENSKO, s. r. o.**, Jakubovo nám. 14, 811 09 Bratislava, SK;

(740) Bachratá Magdaléna, Bratislava, SK;

(111) **193 284**

(151) 22.11.2000

(180) 23.06.2007

(210) 1751-97

(220) 23.06.1997

(442) 10.09.1999

7 (511) 9, 35, 37

(511) 9 - Domové a bytové plynomery, priemyselné plynomery, turbínové a rotačné piestové plynomery.

35 - Obchodné porady.

37 - Servis a opravy plynomerov.

(540)



(732) **KOM INVEST, a. s.**, Nám. SNP 13, 811 06 Bratislava, SK;

(740) Koritšánsky Svetozár, Ing., Stará Turá, SK;

(111) **193 285**

(151) 22.11.2000

(180) 23.06.2007

(210) 1754-97

(220) 23.06.1997

(442) 12.07.1999

7 (511) 5

(511) 5 - Farmaceutické a zdravotnícke prípravky; porava pre dojčatá; povzbudzujúce látky.

(540) **KOFITA**

(732) **AQUA NATURA, s. r. o.**, Športová 1, 916 16 Stará Turá, SK;

(111) **193 286**

(151) 22.11.2000

(180) 25.08.2007

(210) 2411-97

(220) 25.08.1997

(442) 06.08.1999

7 (511) 5, 35

(511) 5 - Farmaceutické drogy, prípravky baktericídne, fungicídne, insekticídne, dezinfekčné; prípravky posilňujúce a dietetické; prípravky proti nákaze.

35 - Reklamná činnosť, marketing, manažérska činnosť, poradenstvo v obchodnej činnosti a sprostredkovanie obchodu s tovarmi.

(540) **ANARGIL**(732) **MEDOCHEMIE LTD**, 1-10 Constantinopel Str.,  
Limassol, CY;

(740) Markechová Jana, JUDr., Bratislava, SK;

(111) **193 287**

(151) 22.11.2000

(180) 18.12.2007

(210) 3688-97

(220) 18.12.1997

(442) 18.01.2000

7 (511) 16, 25, 35, 41, 42

(511) 16 - Adresné štítky, adresné štítky do adresovacích strojov, tlačiarne adries, akvarely, akvária, albumy, architektonické modely, aritmetické tabuľky, atlasy, atrament, baliaci papier, biologické vzorky na použitie v mikroskopii (učebné materiály), blahoprajné pohľadnice, rozmnožovacie blany, bridlice (na kreslenie), bridlicové tabuľky, brožované knihy, brožúry, bublinové obaly, ceruzky, vytlačené cestovné poriadky, cievky s farbami páskami, cifry (znaky), cigarové pásky, časopisy (periodiká), čínsky tuš, chromolitografy, dátumové pečiatky, dávkovanie lepiacej pásky, detské plienkové nohavičky z papiera alebo buničiny alebo z celulózy, diagramy, dierkovacie karty do žakarových strojov, dierovačky, divadelné dekorácie, drevitý papier, držiaky na kriedu, držiaky na písacie potreby, etiketovacie kliešte, etikety s výnimkou textilných, farby ako školské pomôcky, farebné pásky, figuríny z papierovej drvičky, filtračný materiál, filtračný papier, filtre papierové na kávu, fólie na paletizáciu, fólie z regenerovanej celulózy na balenie, formuláre, fotografie, frankovacie stroje, galvanotypy, glóbusy, glutín, grafické znaky, grafické zobrazenie grafiky, guľôčky do guľôčkových pier, gumené pásky na kancelárske účely, gumičky (kancelárska potreba), gumové plátno, gumené pásky, hektografy, histologické rezy ako učebné pomôcky, hracie karty, hroty pier, kalamáre, kalendáre, kancelárske dierkovače, kancelárske potreby s výnimkou nábytku, kancelárske svorky, kartón, lepenka, kartotékové lístky, karty, katalógy, knihárske kostice, knihárske nite, knihárske plátno, knihárske súkno, knihviazačský materiál, knihy, knižné záložky, knižné záložky, konfety, kopírovacie ihly na rysovanie alebo kreslenie, kopírovacie zariadenia, korekčný atrament, papierové kornútiky, škatule na klobúky z lepenky, krajčírka krieda, kresliace uhle, krieda na písanie, krividlá, kružidlá, lepenkové alebo papierové škatule, lepenkové rúry, lepiaca páska, lepidlá na kancelárske účely a použitie v domácnosti, lístky, listový papier, litografické dosky, architektonické makety, maliarske plátna, maliarske štetce, maliarske stojany, mapy, materiály na pečatenie, modelovací íl, mištičky na vodové farby, modelovacie pasty, modelovacie vosky s výnimkou dentálnych, mramorovacie hrebene, nálepky na kancelárske využitie a pre domácnosť, náprstky na ochranu pred zranením, násadky na perá, násadky na ceruzky, naval'ovacie platne do kopírovacích zariadení, obálkovacie stroje pre kancelárie, nože na

papier, noviny, navlhčovacie hubky, obálky, obaly, obrazy, papierové obrúsky, obrusy papierové, obtačky, oceľové pierka, oceľové písmená, olejotlačce, operadlá na ruky pre maliarov, orezávacie strojčeky na ceruzky, otváratele na listy, ovládacie žetóny, ozdobné kvetináče z papiera, oznámenia, paginovačky, palety pre maliarov, papier do registračných strojov, papier do elektrokardiogramov, papierové pásky a karty na zaznamenávanie počítačových programov, papierové podložky pod poháre, papierové rolety, papierové spinky, papierové žalúzie, pastelky, pauzovací papier, pečate, pečiatne vosky, pečiatkovacie podušky, pečiatky, peračníky, pergamenový papier, periodiká, pijavý papier, písacie potreby, plagáty, plánogramy, plány, plniace perá, pohľadnice, zarádovače, portréty, poštové známky, poznámkové zošity, pravítka, príložníky, príručky, prospekty, publikácie, pútače z papiera alebo lepenky, grafické reprodukcie, ružence, rysovacie dosky, rysovacie pomôcky, rysovacie perá, rysovacie súpravy, rytiny, sádzacie rámy, skicáre, skrinky na kancelárske potreby, spevníky, stojany na fotografie, stojany na pečiatky, svietivý papier, šablóny, školské potreby, štočky s adresami, tlačiacie pásky s výnimkou textilných, tlačivá, tlačové písmo, tlačoviny, toaletný papier, trhacie kalendáre, tuhy do ceruziek (verzatiliek), účtovné knihy, úderníky písacích strojov, uhľový kopírovací papier, plastový papier na balenie, útržkové bloky, verzatilkové fólie na obalovanie, vrecia z papiera alebo plastických materiálov, vrecká na odpadky z papiera alebo plastov, papierové vreckovky, vyučovacie pomôcky vo forme hier, výšivkové vzory, vzory na výrobu odevov, zoznamy, zvlhčovače, zošívaciačky, žetóny, ťažidlo na tlačoviny.

25 - Baretky, bielizeň, boa, body, bundy, cyklistické oblečenie, cylindre, čelenky, čiapky, chrániče uší, detská výbavička, detské nohavičky, detské textilné plienky, dreváky, espadrily (sandále s pláteným zvrškom), futbalová obuv, gabardénové plášte, galoše, gamaše, golieri, gymnastické cvičky, kabáty, kapucne, klobúkové kostry, klobúky, kombiné, kombinézy, kombinézy na vodné lyžovanie, korzety, kostýmy, obleky, koše, košeľové sedlá, kovanie na obuv, kovové časti na obuv, kožušinové štóly, kožušiny, krátke kabátiky, krátke peleríny, krátke jazdecké alebo spodné nohavice, kravaty, kúpacie čiapky, kúpacie plášte, kúpacia obuv, livreje, lyžiarske topánky, manipuly, manžety, náprsenky, opasky, palčiaci, pančuchy, pánske spodky, papuče, peleríny, plavky, plážová obuv, pletené svetre, pleteniny, podšívky, podošvy na obuv, podprsenky, podvážky, pokrývky hlavy, ponožky, potné vložky, pracovné plášte, pulóvre, pyžamá, ramienka na dámskej bielizni, rukavice, saká, bundy, sandále, spodničky, sukne, šály, šatky, šaty, šerpy, šilty na pokrývky hlavy, šnurovacie topánky, športová obuv, športové bundy, tielka, trička, vesty, tógy, topánky, uniformy, vrecká na odevy, vrchné ošatenie, zástery, závoje, zvrchníky, župany.

35 - Vyhотовovanie daňových priznaní.

41 - Zaisťovanie on-line časopisov v oblasti zdravia a telesnej kondície prostredníctvom celosvetovo-

vej informačnej siete.

42 - Aktualizovanie, inštalácia a spúšťanie počítačových programov, analýzy výťažnosti ropných polí, aranžovanie kvetov, architektonické poradenstvo, architektúra, podmorské bádanie, bakteriológia, bufety, civilná obrana, česanie zvierat, inžinierska činnosť, čistenie a vypratávanie podkrovi a manzardiek, darčekové balenie, detektívne kancelárie, detské jasle, domovy dôchodcov, expertízy, farmaceutické poradenstvo, fotoateliéry, fotografická reportáž, fotografovanie, fyzioterapia, genealogický výskum, geodézia, geologické expertízy, geologický výskum, grafický dizajn, zostavovanie horoskopov, hotelierske služby, služby v oblasti chémie, chemické analýzy, chemický výskum, chirurgia (plastická), chov zvierat, informácie o móde, interiérová výzdoba, inžinierska činnosť, jedálne a závodné jedálne, kadečnické salóny, kaviarne, poskytovanie služieb spojené s barmi, chiropraktické služby, letecké a povrchové rozmetávanie hnojív a iných poľnohospodárskych chemikálií, výskum v oblasti kozmetiky, poskytovanie služieb súvisiacich s krvnými bankami, kontrola kvality, kalibrácia, lekárske služby, licencie priemyselných práv, liečenie strovmov, litografická tlač, manikúra, manželské a predmanželské poradne, masáže, meteorologické informácie, nahrávanie videopások, navrhovanie obalov, ničenie odpadu, ničenie škodcov pre poľnohospodárstvo, nočná stráž, ofsetová tlač, opatrovanie zvierat, ošetrovateľské služby, otváranie bezpečnostných zámok, overovanie pravosti umeleckých diel, parné kúpele, pátranie, penzióny, písanie listov a vybavovanie korešpondencie, počítačové programovanie, poradenské služby v oblasti počítačového hardvéru, poradenstvo pri voľbe povolania, poradenstvo v oblasti priemyselných práv, usporadúvanie a prevádzkovanie výstav, poručníctvo, poskytovanie prechodného ubytovania, posunková reč, tlmočenie, požičiavanie oblečenia, oblekov, večerných šiat, právnické služby, prenájom počítačov, prenájom počítačového softvéru, prenájom poľnohospodárskych nástrojov a zariadení, prevádzkovanie hotelového ubytovania, prevádzkovanie kempu, projektová činnosť štúdie technických projektov, projektovanie stavieb, redakčné služby, reportérske služby, reštaurácie, rezervácie hotelov, salóny krásy, sanatóriá, spravodajské služby, spravovanie autorských práv, sprevádzanie osôb, starostlivosť o deti, starostlivosť o čistotu zvierat chovaných v domácnosti, tvorba softvéru, výber osôb pomocou psychologických textov, záhradkárské služby, zdravotné strediská, zdravotnícka starostlivosť, zeme-meračstvo, zoznamovacie služby, príprava a poskytovanie on-line časopisov v oblasti zdravia a fitnessu cez globálnu komunikačno-informačnú sieť, poskytovanie parných kúpeľov, obnovenie počítačových báz dát.

(540) **SENIOR GOLFER**

(732) **Times Mirror Magazines, Inc.**, 2 Park Avenue, 8th Floor, New York, New York 10016, US;

(740) Suchoňová Katarína, JUDr., Banská Bystrica, SK;

(111) **193 288**

(151) 22.11.2000

(180) 25.03.2008

(210) 753-98

(220) 25.03.1998

(442) 16.05.2000

7 (511) 1, 3, 16, 21, 30, 39, 41

(511) 1 - Lepidlá patriace do tejto triedy.

3 - Šampóny tekuté alebo práškové; šampóny z orechového lístia; kúpeľové soli s výnimkou solí na liečebné účely; zubné pasty; prípravky na leštenie nechto; prípravky na odstraňovanie lupín; vlasové regeneračné prípravky; farby na vlasy; vodičky na vlasy; kozmetická vata; kozmetické pomády; kozmetické prípravky na farbenie rias a obočia; kozmetické prípravky na pestovanie pokožky; kozmetické prísady do kúpeľov; kúpeľové peny; kozmetické prostriedky (krémy, krémy kozmetické, púdre, farbivá); krémy na bielenie pokožky; krémy na tvár; krémy na pokožku; krémy pleťové; krémy farebné na maľovanie (líčenie); prípravky kozmetické na opaľovanie; laky na vlasy; tužidlá; gély na vlasy; pasty a púdre na odstraňovanie chĺpkov; prostriedky na rast vlasov; ústne vody; ústne spreje; prípravky na čistenie pokožky; prípravky na pokožku na uľahčenie holenia, kozmetické prípravky do kúpeľov; prípravky na bielenie zubov; balzamy na pery, prípravky na čistenie, leštenie, odmasťovanie, brúsenie; čističe škvŕn.

16 - Časopisy; tlačoviny; periodiká; brožúry; knihy; knihárske výrobky; lepidlá patriace do tejto triedy.

21 - Striekačky na šampón; obaly na šampón; zubné kefky; hrebene na vlasy; kozmetické náradie (nástroje).

30 - Žuvacie gummy; žuvacie tabletky; mentolové bonbóny; bonbóny, napr. čokoládové, polievané, gumové, sladové alebo plnené líkermi; cukríky.

39 - Doručovanie a distribúcia časopisov a tlačovín.

41 - Vydávanie kníh a časopisov.

(540) **LACALUT**

(732) **Boehringer Ingelheim Pharma KG**, Binger Strasse 148, 552 16 Ingelheim, DE;

(740) Fajnorová Mária, Ing., Bratislava, SK;

(111) **193 289**

(151) 22.11.2000

(180) 25.03.2008

(210) 754-98

(220) 25.03.1998

(442) 16.05.2000

7 (511) 1, 3, 16, 21, 30, 39, 41

(511) 1 - Lepidlá patriace do tejto triedy.

3 - Šampóny tekuté alebo práškové; šampóny z orechového lístia; kúpeľové soli s výnimkou solí na liečebné účely; zubné pasty; prípravky na leštenie nechto; prípravky na odstraňovanie lupín; vlasové regeneračné prípravky; farby na vlasy; vodičky na vlasy; kozmetická vata; kozmetické pomády; kozmetické prípravky na farbenie rias a obočia; kozmetické prípravky na pestovanie pokožky; kozmetické prísady do kúpeľov; kúpeľové

peny; kozmetické prostriedky (krémy, krémy kozmetické, púdre, farbivá); krémy na bielenie pokožky; krémy na tvár; krémy na pokožku; krémy pleťové; krémy farebné na maľovanie (líčenie); prípravky kozmetické na opaľovanie; laky na vlasy; tužidlá; gély na vlasy; pasty a púdre na odstraňovanie chĺpkov; prostriedky na rast vlasov; ústne vody; ústne spreje; prípravky na čistenie pokožky; prípravky na pokožku na uľahčenie holenia, kozmetické prípravky do kúpeľov; prípravky na bielenie zubov; balzamy na pery, prípravky na čistenie, leštenie, odmasťovanie, brúsenie; čističe škvŕn.

16 - Časopisy; tlačoviny; periodiká; brožúry; knihy; knižárske výrobky; lepidlá patriace do tejto triedy.

21 - Striekačky na šampón; obaly na šampón; zubné kefky; hrebene na vlasy; kozmetické náradie (nástroje).

30 - Žuvacie gumy; žuvacie tabletky; mentolové bonbóny; bonbóny, napr. čokoládové, polievané, gumové, sladové alebo plnené likérmi; cukríky.

39 - Doručovanie a distribúcia časopisov a tlačovín.

41 - Vydávanie kníh a časopisov.

(540)

## LACALUT

(732) **Boehringer Ingelheim Pharma KG**, Binger Strasse 148, 552 16 Ingelheim, DE;

(740) Fajnorová Mária, Ing., Bratislava, SK;

(111) **193 293**

(151) 23.11.2000

(180) 15.05.2007

(210) 1300-97

(220) 15.05.1997

(442) 12.07.1999

7 (511) 12, 27

(511) 12 - Terénne vozidlá a ich motory, súčiastky a príslušenstvo (patriace do triedy 12) uvedených tovarov; tvarované poťahy volantov a autosedadlá do terénnych vozidiel; pumpy na fúkanie pneumatík; strešné nosiče, batožinové nosiče, nosiče bicyklov, nosiče surfov, nosiče lyží a snehové reťaze na terénne motorové vozidlá; slnečné clony na terénne motorové vozidlá.

27 - Tvarované alebo formované rohože a podlahové koberce do terénnych motorových vozidiel.

(540) **MINI**

(732) **Rover Group Limited, International Headquarters**, Warwick Technology Park, Warwick, CV34 6RG, GB;

(740) Bušová Eva, JUDr., Bratislava, SK;

**Obnovené ochranné známky**

717	150 132	51880	164 883	58684	169 292
1283	95 210	51881	164 884	58685	169 291
2940	150 439	51888	164 820	58686	170 812
9663	150 293	51900	164 695	58688	169 152
14174	150 118	51936	164 830	58689	169 153
14586	99 474	51944	164 635	58690	169 154
19475	104 349	52030	164 730	58714	169 888
19631	92 832	52031	164 607	58717	169 123
20934	150 011	56573	167 814	58719	169 437
20935	150 012	56617	168 039	58722	169 200
21601	154 239	56844	171 484	58723	171 846
22141	95 990	56880	168 241	58724	175 678
22146	154 340	57007	168 544	58726	169 213
22177	95 963	57158	168 221	58727	169 346
22660	104 351	57250	169 732	58728	169 345
22692	154 312	57280	168 322	58730	171 849
23081	155 501	57336	168 821	58732	171 850
23132	154 476	57707	169 894	58735	171 285
23133	154 477	57815	168 457	58736	171 286
43468	159 261	57837	168 644	58737	177 699
44099	159 933	57965	169 046	58738	171 287
44137	162 101	57966	169 048	58741	171 290
44158	159 717	57967	169 047	58742	178 660
44160	159 715	57968	169 049	58769	168 829
44204	160 078	57980	170 307	58775	169 059
44205	160 077	58013	176 337	58779	169 356
44224	160 209	58020	168 557	58818	168 894
44225	160 210	58087	168 692	58877	169 445
44439	159 846	58259	168 764	58880	168 896
44441	159 885	58264	168 689	58881	168 898
44619	161 562	58341	169 649	58899	174 503
44741	160 146	58388	169 095	58900	174 502
44763	160 194	58414	168 839	58901	174 501
44764	160 195	58415	169 409	58920	169 274
44767	160 198	58416	169 598	58968	169 697
44768	160 199	58432	171 805	58971	169 136
44769	160 200	58433	171 806	59021	169 023
44772	160 161	58437	171 809	59034	169 257
44773	160 162	58447	169 003	59035	169 317
44774	160 163	58459	169 005	59043	169 828
44775	160 164	58473	175 316	59044	178 016
44778	160 178	58474	169 184	59045	170 137
44779	160 179	58476	169 183	59048	169 487
44780	160 180	58478	169 182	59049	169 923
44782	160 367	58480	170 685	59054	169 540
44783	160 368	58481	169 493	59055	169 541
44785	160 167	58482	169 179	59072	176 900
44787	160 370	58483	169 180	59082	169 977
44788	160 371	58519	175 208	59271	169 889
44789	160 372	58535	169 097	59272	169 891
50941	164 414	58538	168 817	59273	169 890
51620	164 737	58567	169 896	59400	169 870
51670	164 710	58586	169 816	59401	176 869
51679	164 590	58588	169 819	59405	168 206
51682	164 553	58589	169 818	74972	120 781
51683	164 554	58590	169 820		
51685	164 556	58594	169 822		
51686	164 557	58607	169 282		
51687	164 558	58641	169 232		
51689	164 559	58644	169 235		
51711	164 584	58650	169 285		
51721	164 742	58668	169 924		



(111) **92 832**  
 (151) 23.01.1930  
 (156) 23.01.2000  
 (180) 23.01.2010  
 (210) 19631  
 (220) 23.01.1930

7 (511) 32

(511) 32 - Pektínové roztoky, zlúčeniny a prípravky, zahustené ovocné šťavy, sušené a nezahustené ovocné šťavy, výťažky a pugety na výrobu bezalkoholických nápojov, šumivých a nešumivých osviežujúcich nápojov.

(540)



(732) **Sunkist Growers Inc.**, spoločnosť zriadená podľa zákonov štátu California, 14130 Riverside Drive, Sherman Oaks, California 91423, US;

(740) Obertáš Július, Ing., Bratislava, SK;

(111) **95 210**  
 (151) 02.04.1940  
 (156) 02.04.2000  
 (180) 02.04.2010  
 (210) 1283  
 (220) 02.04.1940

(510) Chemikálie na účely priemyselnej a vedeckej, konzervujúcej prostriedky. Kozmetické prostriedky, éterické oleje, mydlá. Farmaceutické drogy a prípravky, dezinfekčné prostriedky, prostriedky na hubenie zvierat a ničenie rastlín, liečivá, chemikálie na účely liečebnej a hygienickej.

7 (511) 1, 3, 5

(540) **Narcodal**

(732) **Léčiva, a. s.**, Dolní Měcholupy 130, 102 37 Praha 10, CZ;

(740) Bachratá Magdaléna, Mgr., Bratislava, SK;

(111) **95 963**  
 (151) 17.06.1930  
 (156) 17.06.2000  
 (180) 17.06.2010  
 (210) 22177  
 (220) 17.06.1930

(510) Elektrické vypínače.

7 (511) 9

(540)

**"DE → ION"**

(732) **Eaton Corporation**, Eaton Center, 1111 Superior Avenue, Cleveland, Ohio 44114-2584, US;

(740) Bušová Eva, JUDr., Bratislava, SK;

(111) **95 990**  
 (151) 24.10.1930  
 (156) 24.10.2000  
 (180) 24.10.2010  
 (210) 22141

(220) 24.10.1930

(510) Pivá, minerálne vody, všetky pivovarské výrobky, sladoviny, kvasnice, kyselina uhličitá, ľad, sladové výrobky, liečivá, chemické výrobky na účely lekárske a zdravotné, lekárnické drogy a prípravky, prísady do pečiva vyrobené zo škrobu, apretúrne prostriedky pre textilný priemysel, spojivá, jadrá na použitie v zlievarňach.

7 (511) 1, 5, 30, 32

(540) **Tuborg**

(732) **CARLSBERG A/S**, Ny Carlsberg Vej 100, DK-1799 Copenhagen V, DK;

(740) Fajnorová Mária, Ing., Bratislava, SK;

(111) **99 474**  
 (151) 23.02.1938  
 (156) 23.02.1998  
 (180) 23.02.2008  
 (210) 14586  
 (220) 23.02.1938

(510) Chemické, lekárnické, kozmetické a dietetické prípravky.

7 (511) 1, 3, 5

(540) **Urcarol**

(732) **SPOFA, a. s.**, Husinecká 11a, 130 00 Praha 3, CZ;

(740) Juran Svetozár, JUDr., Bratislava, SK;

(111) **104 349**  
 (151) 26.06.1940  
 (156) 26.06.2000  
 (180) 26.06.2010  
 (210) 19475  
 (220) 26.06.1940

(510) Zubné prípravky a liečivá, prístroje a nástroje. Liečivá, chemikálie, dietetické, farmaceutické a kozmetické prípravky, obväzové látky, chemikálie, žriedlové soli, zubolekárske a zubotechnické preparáty, pomôcky a potreby. Zubné cementy. Zubotechnické kovy (plechy, liatiny a spájky).

7 (511) 1, 3, 5, 10

(540) **Silisan**

(732) **DENTAL, a. s.**, Černokostecká 84, 100 31 Praha 10, CZ;

(740) Patentservis Bratislava, a. s., Bratislava, SK;

(111) **104 351**  
 (151) 26.06.1940  
 (156) 26.06.2000  
 (180) 26.06.2010  
 (210) 22660  
 (220) 26.06.1940

(510) Chemické prípravky a liečivá, prístroje a nástroje. Liečivá, chemikálie, dietetické, farmaceutické a kozmetické prípravky, obväzové látky, chemikálie, žriedlové soli, zubolekárske a zubotechnické preparáty, pomôcky a potreby. Zubné cementy. Zubotechnické kovy (plechy, liatiny a spájky).

7 (511) 1, 3, 5, 10, 32

(540) **Silfolit**

(732) **DENTAL, a. s.**, Černokostecká 84, 100 31 Praha 10, CZ;

(740) Patentservis Bratislava, a. s., Bratislava, SK;

(111) **120 781**

(151) 17.05.1910

(156) 17.05.2000

(180) 17.05.2010

(210) 74972

(220) 17.05.1910

(510) Prikrývky hlavy, obuvnícky tovar, pančuchový tovar, pletený tovar, odevné predmety, traky, rukavice, osvetľovacie, vykurovacie a variacie prístroje a náradie, štetiny, kefársky tovar, hrebene, špongie, toaletné náčinie, hasiace prostriedky, tvrdiace a spájkovacie prostriedky, tesniace a upchávacie hmoty, prostriedky na ochranu tepla a izolačné prostriedky, azbestové výrobky, nožiarsky tovar, nástroje, drobný železiarsky tovar, zámočnícke a kováčske výrobky, zámky, kovania, reťaze, zvonky, pozemné, vzdušné a vodné vozidlá, automobily, bicykle, príslušenstvá automobilov a bicyklov, časti vozidiel, kožušnický tovar, špagátový tovar, siete, vypchávacie hmoty, vzácne kovy, tovar zo zlata, striebra, niklu a hliníka, tovar z nového striebra, británia a podobných kovových zliatin, pravé a nepravé šperky, leonský tovar, tovar z gumy a gumových náhradok na technické účely, cestovné náčinie, tovar z dreva, kosti, korku, rohoviny, korytnačiny, kostice, slonoviny, perlete, jantáru, morskej peny, celuloidu a podobných látok, sústružnícke, rezbárske a košíkárske výrobky, rámy na obrazy, fyzikálne, chemické, optické, geodetické, nautické, elektrotechnické, vážiace, návestné, kontrolné a fotografické prístroje, nástroje a náradie, meracie prístroje, stroje, časti strojov, hnacie remene, hadice, automaty, domáce a kuchynské náčinie, záhradné a hospodárske náradie, nábytok, zrkadlá, vankúšové výrobky, hudobné nástroje, ich časti a struny, papier, lepenka, kartón, papierový tovar, tapety, fotografické a tlačiarenské výrobky, hnacie karty, štíty, písmena, štočky, umelecké predmety, ozdobné šnúrky, stuhy, lemovací tovar, gombičky, čipky, výšivky, sedlárske, brašnárske a kožený tovar, čistiace a leštiace prostriedky, koberce, predložky, linoleum, voskové plátno, prikrývky, záclony, hodiny a časti hodín, tkané a úpletové látky, plst'.

7 (511) 1, 3, 6, 7, 8, 9, 10, 11, 12, 14, 15, 16, 17, 18, 19, 20, 21, 22, 24, 25, 26, 27, 28

(540) **DAIMLER**

(732) **DaimlerChrysler AG**, Epplestrasse 225, 70567 Stuttgart, DE;

(740) Bušová Eva, JUDr., Bratislava, SK;

(111) **150 011**

(151) 21.01.1950

(156) 21.01.2000

(180) 21.01.2010

(210) 20934

(220) 21.01.1950

(510) Škótska exportná whisky.

7 (511) 33

(540) **BLACK LABEL**

(732) **UDV (SJ) Limited**, 8 Henrietta Place, London W1G 0NB, GB;

(740) Fajnorová Mária, Ing., Bratislava, SK;

(111) **150 012**

(151) 21.01.1950

(156) 21.01.2000

(180) 21.01.2010

(210) 20935

(220) 21.01.1950

(510) Škótska exportná whisky.

7 (511) 33

(540) **RED LABEL**

(732) **UDV (SJ) Limited**, 8 Henrietta Place, London W1G 0NB, GB;

(740) Fajnorová Mária, Ing., Bratislava, SK;

(111) **150 118**

(151) 29.03.1950

(156) 29.03.2000

(180) 29.03.2010

(210) 14174

(220) 29.03.1950

(510) Stroje pletacie, obuvnícke, gumárske, kožiarske, šijacie a kartonážne.

7 (511) 7

(540)

*svit*

(732) **ZPS, a. s.**, tř. T. Bati, 762 08 Zlín, CZ;

(740) Patentservis Bratislava, a. s., Bratislava, SK;

(111) **150 132**

(151) 03.05.1950

(156) 03.05.2000

(180) 03.05.2010

(210) 717

(220) 03.05.1950

(510) Lovecké nábojnice a náboje.

7 (511) 13

(540)



(732) **Sellier & Bellot, a. s.**, Lidická 667, 258 13 Vlašim, CZ;

(740) Rott, Růžička & Guttman, v. o. s., Bratislava, SK;

(111) 150 293

(151) 09.08.1950

(156) 09.08.2000

(180) 09.08.2010

(210) 9663

(220) 09.08.1950

(510) Výrobky chemické pre priemysel, vedu, fotografiu, poľnohospodárstvo, záhradníctvo, pôdne hnojivá prírodné a umelé, prostriedky na hasenie ohňa, činidlá, lepidlá pre priemysel, farby, fermeže, laky, ochranné prostriedky proti hrdzi a prostriedky na konzervovanie dreva, farbivá, moridlá, živice, prípravky na pranie a bielenie, prípravky na čistenie a leštenie, odstraňovanie mastnoty a hmoty na brúsenie, oleje a tuky priemyselné, mazadlá, prostriedky na viazanie prachu, dezinfekčné prostriedky, prostriedky na ničenie buriny a škodlivých zvierat.

7 (511) 1, 2, 3, 4, 5

(540) **Apulyn**

(732) SPOLANA, a. s., Ke Spolaně, 277 11 Neratovice, CZ;

(740) Patentservis Bratislava, a. s., Bratislava, SK;

(111) 150 439

(151) 11.10.1950

(156) 11.10.2000

(180) 11.10.2010

(210) 2940

(220) 11.10.1950

(510) Nádčinie, náradie, strojčky a riad do domácnosti a na kuchynskú potrebu a na priemyselnú, živnostenskú, hospodársku, poľnohospodársku a záhradnícku potrebu a na hygienické alebo zdravotnícke účely, a smaltovaný tovar všetkých druhov, plechový tovar, plechový smaltovaný tovar, nádoby všetkých druhov, najmä formy, puzdrá, nádrže, sudy, vedierka, umývadlá do kúpeľní, vane, kanvy, hrnce všetkých druhov, najmä hrnce a rajnice sporákové, na varenie, na varenie na plyne, elektrické, valcovité, hlboké, polohlboké, baňaté, kuželovité, vysoké a nízke, hrnce a rajnice s kruhom, s výlevkou, s pokrievkou, panvice, panvice na mlieko, pekáče, misky, hrnce na polievku, robotnícke a vojenské hrnce, džbány, kanvice, kanvice k umývadlám, vedrá, súpravy na umývanie, záchody, toaletné a hygienické nádoby a riady, kuchynské a domáce nádoby a riady, najmä kávovary, mliekovary, tanieri, misky, soľničky, lieviky, sitká, penovačky, naberačky, lyžice, lyžičky, príborníky, sitá, poháre, pohárik, šálky, tácky, veká, pokrievky všetkých druhov, schránky, kanvičky, čajové a kávové príbory, čajové kanvice, škatule na cukor, korenie a čaj, hnčky na mlieko, kotlíky, drezy, závesy, škatule na mydlo, misky na mydlo, kefy a kefy na zuby, vaničky, bábovky, nosiče na jedlo, škatule na jedlo, rošty, strúhadlá, lisy, strojčky na pasírovanie, práčky na ovocie a šaláty, filtračné sitká, filtre, valčeky, kuchynské plechy, formy a formičky, miskové panvičky, cukrárske formy na cesto a pečenie, vykrajovačky na cesto, cukrárske vykrajovačky, cukorničky, metly a šľahačky, obracačky, lopatky, lyžice na knedle, mliaždiče, lisy na cesto, zemiaky a ovocie, pod-

ložky, škrabky, podstavce, trojnožky, háčiky na mäso, lieviky, otvárače fliaš a konzerv, zátky, lopatky, kutáče, koše na príbory, koše na odpadky, košíčky na chleba, priklopy, pľuvadlá, svietniky, kvetináče, nočníky, umývadlá, výlevky, platne, rúry, kachle, kozuby, pece, vodovodné a vykurovacie telesá, potrubie, trubice, kúpeľné a kúpeľňové, záchodové a kuchynské zariadenie, hospodárske a priemyselné nádoby, strojčky a náradie, plechy, pracie a umývacie stroje, stoly, nádoby a náradie, mydlovničky na vane, pumpy, fľaše, ohrievacie fľaše, zahrievacie telesá a príbory, kotúče, puzdro na konzervy, tuby, debny, kade, bomby, kotly, cisterny, tanky, háky a háčiky, perá, posteľe, perá do posteľových a nábytkových vložiek, vložky do parákov, krájače, držadlá, paráky, diežky, pántiky, vešiaky, huby na umývanie, detské hračky, formičky do piesku, pišťalky, smalty a kovové povlaky z plastov, ako aj súčiastky a garnitúry týchto výrobkov.

7 (511) 6, 7, 8, 9, 10, 11, 12, 15, 17, 19, 20, 21, 26, 28 (540)



(732) NORMA MB, spol. s r. o., 4. května 217, 738 02 Frýdek - Místek, CZ;

(740) Patentservis Bratislava, a. s., Bratislava, SK;

(111) 154 239

(151) 27.04.1960

(156) 14.03.2000

(180) 14.03.2010

(210) 21601

(220) 14.03.1960

(510) Jedlé oleje a tuky, mydlá, mydlové prášky, saponátové pracie prostriedky.

7(511) 3, 29

(540)



(732) PALMA-TUMYS, a. s., Bratislava, Račianska 76, 836 04 Bratislava, SK;

(111) **154 312**  
 (151) 23.07.1960  
 (156) 13.07.2000  
 (180) 13.07.2010  
 (210) 22692

(220) 13.07.1960  
 (510) Naftové motory chladené vodou, naftové motory chladené vzduchom, vrtné súpravy, dieselmotorové lokomotivy traťové, železničné nákladné vagóny, odliatky zo sivej liatiny, odliatky z ocel'oliatiny, výkovky.

7 (511) 6, 7, 12  
 (540)



(732) **ZTS TEES Martinské strojárne, a. s.**, Čsl. Armády 3/1697, 036 57 Martin, SK;  
 (740) Patentservis Bratislava, a. s., Bratislava, SK;

(111) **154 340**  
 (151) 10.08.1960  
 (156) 17.05.2000  
 (180) 17.05.2010  
 (210) 22146  
 (220) 17.05.1960

(510) Prístroje a nástroje vedecké, na plavbu, kontrolné a záznamové; prístroje a nástroje elektrické, kinematografické, optické, na váženie, meracie, na signalizovanie, kontrolné, rozhlasové; automaty na mince alebo známky; reprodukčné zvukové zariadenie a počítačacie stroje; súčasti všetkých uvedených výrobkov.

7 (511) 9  
 (540)



(732) **Associated Electrical Industries Limited**, One Bruton Street, London W1X 8AQ, GB;  
 (740) Rott, Růžička & Guttman, Bratislava, SK;

(111) **154 476**  
 (151) 06.12.1960  
 (156) 15.10.2000  
 (180) 15.10.2010  
 (210) 23132  
 (220) 15.10.1960

(510) Priemyselné oleje a tuky (iné ako jedlé oleje, tuky a éterické oleje), mazadlá, palivá, pohonné látky, svietivo.

7 (511) 4

(540)

**OCTEL**

(732) **The Associated Octel Company Limited**, Suite 2, 4th Floor, Berkeley Square House, Berkeley Square, London W1X 6DT, GB;

(740) Fajnorová Mária, Ing., Bratislava, SK;

(111) **154 477**  
 (151) 06.12.1960  
 (156) 15.10.2000  
 (180) 15.10.2010  
 (210) 23133  
 (220) 15.10.1960

(510) Chemické výrobky pre vedu, fotografiu, poľnohospodárstvo, záhradníctvo a lesníctvo, umelé hnojivá a hasiace zmesi.

7 (511) 1  
 (540)

**OCTEL**

(732) **The Associated Octel Company Limited**, Suite 2, 4th Floor, Berkeley Square House, Berkeley Square, London W1X 6DT, GB;

(740) Fajnorová Mária, Ing., Bratislava, SK;

(111) **155 501**  
 (151) 10.07.1963  
 (156) 17.09.2000  
 (180) 17.09.2010  
 (210) 23081  
 (220) 17.09.1960  
 (310) 599680  
 (320) 26.07.1960  
 (330) JP

(510) Fotografické prístroje a ich časti.

7 (511) 9  
 (540)

*Canonet*

(732) **Canon Kabushiki Kaisha**, 30-2, 3-chome, Shimomaruko, Ohta-ku, 100 Tokyo, JP;

(740) Čechvalová Dagmar, Bratislava, SK;

(111) **159 261**  
 (151) 04.09.1969  
 (156) 01.08.1999  
 (180) 01.08.2009  
 (210) 43468  
 (220) 01.08.1969

(510) Papier a výrobky z papiera, lepenka a kartonážne výrobky, tlačoviny, časopisy, periodiká, knihy, výrobky knižárske, fotografie, písacie potreby, kancelárske lepidlá, potreby pre umelcov, štetce, písacie stroje a kancelárske náradie, učebné a školské potreby a pomôcky, hracie karty, tlačiarenské písmená, štočky (tr. 16); nábytok vrátane kovového a kempingového nábytku, brúsené sklá

a zrkadlá, rámy, výrobky z dreva, korku, trstiny, trstia, vrbového prútia, rohoviny, kosti, slonoviny, kostíc, korytnačiny, jantáru, perlete, morskej peny, buničiny, pokiaľ patria do tr. 20, výrobky z plastických hmôt, pokiaľ patria do tr. 20, posteľné potreby, matrace, žinenky, podhlavníky (tr. 20); hry, hračky, telocvičné a športové náradie, športové potreby, pokiaľ patria do tr. 28, najmä rybárske potreby, náradie na zimné športy, náradie na športové hry, tovar plážový a kúpací, ozdoby na viačkové stromčeky (tr. 28).

7 (511) 16, 20, 28

(540) **MODULEX**

(732) A/S **MODULEX**, 7190 Billund, DK;  
(740) Fajnorová Mária, Ing., Bratislava, SK;

(111) **159 715**

(151) 07.05.1970

(156) 27.03.2000

(180) 27.03.2010

(210) 44160

(220) 27.03.1970

(510) Pracie a namáčacie prostriedky.

7 (511) 3

(540) **MÁČ**

(732) **PALMA-TUMYS, a. s., Bratislava**, Račianska 76, 836 04 Bratislava, SK;

(111) **159 717**

(151) 07.05.1970

(156) 27.03.2000

(180) 27.03.2010

(210) 44158

(220) 27.03.1970

(510) Rastlinné jedlé tuky.

7 (511) 29

(540) **PALMAS**

(732) **PALMA-TUMYS, a. s., Bratislava**, Račianska 76, 836 04 Bratislava, SK;

(111) **159 846**

(151) 27.07.1970

(156) 18.06.2000

(180) 18.06.2010

(210) 44439

(220) 18.06.1970

7 (511) 1, 5, 10

(511) 1 - Výrobky chemické pre zdravotnícky priemysel; umelé a syntetické živice; chemikálie na konzervovanie potravín.

5 - Výrobky lekárnické, veterinárne a zdravotnícke; liečivá pre ľudí a zvieratá; výrobky diietické pre deti a chorých; náplasti, materiál na obvazy; hmoty na plombovanie zubov a na odtlačky zubov; liečivá pre dentistov; dezinfekčné prostriedky s výnimkou dezinfekčných prostriedkov na viazanie prachu; prostriedky na ničenie buriny a škodlivých zvierat; medicínálne nápoje, sirupy na farmaceutické účely.

10 - Protézy.

(540) **DESIDENT**

(732) **DENTAL, a. s., Černokostecká 84, 100 31** Praha 10, CZ;

(740) Patentservis Bratislava, a. s., Bratislava, SK;

(111) **159 885**

(151) 17.08.1970

(156) 18.06.2000

(180) 18.06.2010

(210) 44441

(220) 18.06.1970

(510) Výrobky chemické pre zdravotnícky priemysel, umelé a syntetické živice; chemikálie na konzervovanie potravín. Výrobky lekárnické, veterinárne a zdravotnícke; liečivá pre ľudí a zvieratá; výrobky diietické pre deti a chorých; náplasti, materiál na obvazy; hmoty na plombovanie zubov a na odtlačky zubov; liečivá pre dentistov; dezinfekčné prostriedky s výnimkou dezinfekčných prostriedkov na viazanie prachu; prostriedky na ničenie buriny a škodlivých zvierat; medicínálne vína, medicínálne nápoje, sirupy na farmaceutické účely. Protézy.

7 (511) 1, 5, 10

(540) **PROVIMAT**

(732) **DENTAL, a. s., Černokostecká 84, 100 31** Praha 10, CZ;

(740) Patentservis Bratislava, a. s., Bratislava, SK;

(111) **159 933**

(151) 09.09.1970

(156) 12.03.2000

(180) 12.03.2010

(210) 44099

(220) 12.03.1970

(510) Prírodné víno biele.

7 (511) 33

(540)



(732) **Znovín Znojmo, a. s., Šatov 404, CZ;**

(740) Rott, Růžička & Guttman, v. o. s., Bratislava, SK;

(111) **160 077**

(151) 18.12.1970

(156) 17.04.2000

(180) 17.04.2010

(210) 44205

(220) 17.04.1970

(510) Remeselnícke ručné náradie, ručné nástroje, ručné hospodárske nástroje, drevené metre a vodováhy, kovové zvinovacie metre a meracie pásma, ručné píly a okružné píly na drevo, ručné nástroje na opracovanie dreva, batériové svietidlá, petrolejové svietidlá, ochranné kukly a ochranné prilby.

7 (511) 7, 8, 9, 11

(540)



(732) KOVEX W. K., spol. s r. o., 739 34 Šenov 988, CZ;

(740) Guniš Jaroslav, Mgr., Bratislava, SK;

(111) 160 078

(151) 18.12.1970

(156) 17.04.2000

(180) 17.04.2010

(210) 44204

(220) 17.04.1970

(510) Remeselnícke ručné náradie, ručné nástroje, ručné hospodárske nástroje, drevené metre a vodováhy, kovové zvinovacie metre a meracie pásma, ručné píly a okružné píly na drevo, ručné nástroje na opracovanie dreva, batériové svietidlá, petrolejové svietidlá, ochranné kukly a ochranné prilby.

7 (511) 7, 8, 9, 11

(540)



(591) modrá, biela, čierna, červená

(732) KOVEX W. K., spol. s r. o., 739 34 Šenov 988, CZ;

(740) Guniš Jaroslav, Mgr., Bratislava, SK;

(111) 160 146

(151) 10.02.1971

(156) 15.10.2000

(180) 15.10.2010

(210) 44741

(220) 15.10.1970

(510) Stroje a obrábacie stroje, motory, súkolesia a hnacie remene, poľnohospodárske stroje a liahne, maznice. Prístroje a nástroje na vedecké a labora-

tórne účely, prístroje a nástroje navigačné, prístroje a nástroje určené na prenášanie rozkazu, na meranie a prístroje všeobecne používané na riadenie lodí a lietadiel, prístroje a nástroje geodetické a prístroje a nástroje elektrické nezačlenené do iných tried, prístroje a nástroje na bezdrôtovú telegrafiu, prístroje fotografické, kinematografické, optické vrátane premietačov obrazov a zväčšovacích prístrojov, prístroje a nástroje na meranie a váženie, prístroje a nástroje signalizačné vrátane signálnych píšťaliek, prístroje a nástroje určené na kontrolné účely, prístroje a nástroje na účely záchranné a učebné, automaty uvádzané do činnosti vhoďením mince alebo známky, prístroje na záznam alebo reprodukciu hovoreného slova, zapisovacie pokladnice a počítacie stroje vrátane kancelárskych a dierovacích strojov, hasiace prístroje, špeciálne puzdrá na prístroje a nástroje, pokiaľ patria do triedy 9. Elektromechanické a elektrotermické prístroje a zariadenia, elektrotermické nástroje a prístroje: ručné elektrické zväčšovačky, elektrické žehličky a pod. - elektrické prístroje a zariadenia: elektricky vykurované vankúše, elektricky vykurované odevy a súčasti odevov, elektrické ohrievače nôh, elektrické zapaľovače, elektromechanické zariadenia na domáce účely určené na čistenie: elektrické vysávače prachu, leštiče parkiet. Osvetľovacie zariadenia a zariadenia na výrobu pary, zariadenie na varenie, chladenie, vetranie vrátane klimatizačných zariadení alebo zariadení na úpravu vzduchu, zariadenie na rozvod vody a zariadenia zdravotnícke. Pozemné vozidlá, motory do pozemných vozidiel, poháňacie súkolesia a hnacie remene na pozemné vozidlá, zariadenia na leteckú, lodnú a pozemnú dopravu.

7 (511) 7, 9, 11, 12

(540) **MOTORCRAFT**

(732) Ford Motor Company, spoločnosť zriadená podľa zákonov štátu Delaware, Dearborn, US;

(740) Bušová Eva, JUDr., Bratislava, SK;

(111) 160 161

(151) 19.02.1971

(156) 29.10.2000

(180) 29.10.2010

(210) 44772

(220) 29.10.1970

(510) Priemyselné oleje a tuky, mazadlá, prostriedky na viazanie prachu, čierne a hnedé uhlie, palivové drevo, oleje a pohonné látky, prostriedky na svietenie, sviečky, sviece, nočné lampičky a knôty.

7 (511) 4

(540) **COMPTELLA**

(732) Shell International Petroleum Company Limited, Shell Centre, London SE1 7NA, GB;

(740) Žovicová Viera, Mgr., Bratislava, SK;

(111) 160 162

(151) 18.02.1971

(156) 29.10.2000

(180) 29.10.2010

(210) 44773

(220) 29.10.1970

(510) Priemyselné oleje a tuky, mazadlá, prostriedky na viazanie prachu, čierne a hnedé uhlie, palivové drevo, oleje a pohonné látky, prostriedky na svietenie, sviečky, sviece, nočné lampičky a knôty.

7 (511) 4

(540) **CORENA**(732) **Shell International Petroleum Company Limited**, Shell Centre, London SE1 7NA, GB;

(740) Žovicová Viera, Mgr., Bratislava, SK;

(111) **160 163**

(151) 18.02.1971

(156) 29.10.2000

(180) 29.10.2010

(210) 44774

(220) 29.10.1970

(510) Priemyselné oleje a tuky, mazadlá, prostriedky na viazanie prachu, čierne a hnedé uhlie, palivové drevo, oleje a pohonné látky, prostriedky na svietenie, sviečky, sviece, nočné lampičky a knôty.

7 (511) 4

(540) **DELIMA**(732) **Shell International Petroleum Company Limited**, Shell Centre, London SE1 7NA, GB;

(740) Žovicová Viera, Mgr., Bratislava, SK;

(111) **160 164**

(151) 18.02.1971

(156) 29.10.2000

(180) 29.10.2010

(210) 44775

(220) 29.10.1970

(510) Katalyzátory ako chemické výrobky na použitie v priemysle, rozpúšťadlá.

7 (511) 1

(540) **DIME**(732) **Shell International Petroleum Company Limited**, Shell Centre, London SE1 7NA, GB;

(740) Žovicová Viera, Mgr., Bratislava, SK;

(111) **160 167**

(151) 18.02.1971

(156) 29.10.2000

(180) 29.10.2010

(210) 44785

(220) 29.10.1970

(510) Priemyselné oleje a tuky, mazadlá, prostriedky na viazanie prachu, čierne a hnedé uhlie, palivové drevo, oleje a pohonné látky, prostriedky na svietenie, sviečky, sviece, nočné lampičky a knôty.

7 (511) 4

(540) **SARAMA**(732) **Shell International Petroleum Company Limited**, Shell Centre, London SE1 7NA, GB;

(740) Žovicová Viera, Mgr., Bratislava, SK;

(111) **160 178**

(151) 22.02.1971

(156) 29.10.2000

(180) 29.10.2010

(210) 44778

(220) 29.10.1970

(510) Priemyselné oleje a tuky, mazadlá, prostriedky na viazanie prachu, čierne a hnedé uhlie, palivové drevo, oleje a pohonné látky, prostriedky na svietenie, sviečky, sviece, nočné lampičky a knôty.

7 (511) 4

(540) **HELIX**(732) **Shell International Petroleum Company Limited**, Shell Centre, London SE1 7NA, GB;

(740) Žovicová Viera, Mgr., Bratislava, SK;

(111) **160 179**

(151) 22.02.1971

(156) 29.10.2000

(180) 29.10.2010

(210) 44779

(220) 29.10.1970

(510) Priemyselné oleje a tuky, mazadlá, prostriedky na viazanie prachu, čierne a hnedé uhlie, palivové drevo, oleje a pohonné látky, prostriedky na svietenie, sviečky, sviece, nočné lampičky a knôty.

7 (511) 4

(540) **HYPERIA**(732) **Shell International Petroleum Company Limited**, Shell Centre, London SE1 7NA, GB;

(740) Žovicová Viera, Mgr., Bratislava, SK;

(111) **160 180**

(151) 22.02.1971

(156) 29.10.2000

(180) 29.10.2010

(210) 44780

(220) 29.10.1970

(510) Priemyselné oleje a tuky, mazadlá, prostriedky na viazanie prachu, čierne a hnedé uhlie, palivové drevo, oleje a pohonné látky, prostriedky na svietenie, sviečky, sviece, nočné lampičky a knôty.

7 (511) 4

(540) **JANUS**(732) **Shell International Petroleum Company Limited**, Shell Centre, London SE1 7NA, GB;

(740) Žovicová Viera, Mgr., Bratislava, SK;

(111) **160 194**

(151) 04.03.1971

(156) 29.10.2000

(180) 29.10.2010

(210) 44763

(220) 29.10.1970

(510) Priemyselné oleje a tuky, mazadlá, prostriedky na viazanie prachu, čierne a hnedé uhlie, palivové drevo, oleje a pohonné látky, prostriedky na svietenie, sviečky, sviece, nočné lampičky a knôty.

7 (511) 4

(540)



(732) **Shell International Petroleum Company Limited**, Shell Centre, London SE1 7NA, GB;

(740) Žovicová Viera, Mgr., Bratislava, SK;

(111) **160 195**

(151) 04.03.1971

(156) 29.10.2000

(180) 29.10.2010

(210) 44764

(220) 29.10.1970

(510) Priemyselné oleje a tuky, mazadlá, prostriedky na viazanie prachu, čierne a hnedé uhlie, palivové drevo, oleje a pohonné látky, prostriedky na svietenie, sviečky, sviece, nočné lampičky a knôty.

7 (511) 4

(540) **ADRANA**

(732) **Shell International Petroleum Company Limited**, Shell Centre, London SE1 7NA, GB;

(740) Žovicová Viera, Mgr., Bratislava, SK;

(111) **160 198**

(151) 04.03.1971

(156) 29.10.2000

(180) 29.10.2010

(210) 44767

(220) 29.10.1970

(510) Priemyselné oleje a tuky, mazadlá, prostriedky na viazanie prachu, čierne a hnedé uhlie, palivové drevo, oleje a pohonné látky, prostriedky na svietenie, sviečky, sviece, nočné lampičky a knôty.

7 (511) 4

(540) **CALPURNA**

(732) **Shell International Petroleum Company Limited**, Shell Centre, London SE1 7NA, GB;

(740) Žovicová Viera, Mgr., Bratislava, SK;

(111) **160 199**

(151) 04.03.1971

(156) 29.10.2000

(180) 29.10.2010

(210) 44768

(220) 29.10.1970

(510) Priemyselné oleje a tuky, mazadlá, prostriedky na viazanie prachu, čierne a hnedé uhlie, palivové drevo, oleje a pohonné látky, prostriedky na svietenie, sviečky, sviece, nočné lampičky a knôty.

7 (511) 4

(540) **CAPRINUS**

(732) **Shell International Petroleum Company Limited**, Shell Centre, London SE1 7NA, GB;

(740) Žovicová Viera, Mgr., Bratislava, SK;

(111) **160 200**

(151) 04.03.1971

(156) 29.10.2000

(180) 29.10.2010

(210) 44769

(220) 29.10.1970

(510) Priemyselné oleje a tuky, mazadlá, prostriedky na viazanie prachu, čierne a hnedé uhlie, palivové drevo, oleje a pohonné látky, prostriedky na svietenie, sviečky, sviece, nočné lampičky a knôty.

7 (511) 4

(540) **CASSIDA**

(732) **Shell International Petroleum Company Limited**, Shell Centre, London SE1 7NA, GB;

(740) Žovicová Viera, Mgr., Bratislava, SK;

(111) **160 209**

(151) 08.03.1971

(156) 23.04.2000

(180) 23.04.2010

(210) 44224

(220) 23.04.1970

(510) Fotografický citlivý materiál, najmä „filmy-Lith“.

7 (511) 1

(540)

## FUJILITH

(732) **FUJI PHOTO FILM CO., LTD.**, No. 210, Nakanuma, Minami, Ashigara-shi, Kanagawa, JP;

(740) Bušová Eva, JUDr., Bratislava, SK;

(111) **160 210**

(151) 08.03.1971

(156) 23.04.2000

(180) 23.04.2010

(210) 44225

(220) 23.04.1970

(510) Fotografické kopírovacie papiere.

7 (511) 1

(540)

## FUJIBROMIDE

(732) **FUJI PHOTO FILM CO., LTD.**, No. 210, Nakanuma, Minami, Ashigara-shi, Kanagawa, JP;

(740) Bušová Eva, JUDr., Bratislava, SK;

(111) **160 367**

(151) 08.06.1971

(156) 29.10.2000

(180) 29.10.2010

(210) 44782

(220) 29.10.1970

(510) Priemyselné oleje a tuky, mazadlá, prostriedky na viazanie prachu, čierne a hnedé uhlie, palivové drevo, oleje a pohonné látky, prostriedky na svietenie, sviečky, sviece, nočné lampičky a knôty.

7 (511) 4

(540) **MADRELA**



(732) **Shell International Petroleum Company Limited**, Shell Centre, London SE1 7NA, GB;  
(740) Žovicová Viera, Mgr., Bratislava, SK;

(111) **160 368**  
(151) 08.06.1971  
(156) 29.10.2000  
(180) 29.10.2010  
(210) 44783  
(220) 29.10.1970

(510) Priemyselné oleje a tuky, mazadlá, prostriedky na viazanie prachu, čierne a hnedé uhlie, palivové drevo, oleje a pohonné látky, prostriedky na svietenie, sviečky, sviece, nočné lampičky a knôty.

7 (511) 4

(540) **MORLINA**

(732) **Shell International Petroleum Company Limited**, Shell Centre, London SE1 7NA, GB;  
(740) Žovicová Viera, Mgr., Bratislava, SK;

(111) **160 370**  
(151) 08.06.1971  
(156) 29.10.2000  
(180) 29.10.2010  
(210) 44787  
(220) 29.10.1970

(510) Priemyselné oleje a tuky, mazadlá, prostriedky na viazanie prachu, čierne a hnedé uhlie, palivové drevo, oleje a pohonné látky, prostriedky na svietenie, sviečky, sviece, nočné lampičky a knôty.

7 (511) 4

(540) **TELLINA**

(732) **Shell International Petroleum Company Limited**, Shell Centre, London SE1 7NA, GB;  
(740) Žovicová Viera, Mgr., Bratislava, SK;

(111) **160 371**  
(151) 08.06.1971  
(156) 29.10.2000  
(180) 29.10.2010  
(210) 44788  
(220) 29.10.1970

(510) Priemyselné oleje a tuky, mazadlá, prostriedky na viazanie prachu, čierne a hnedé uhlie, palivové drevo, oleje a pohonné látky, prostriedky na svietenie, sviečky, sviece, nočné lampičky a knôty.

7 (511) 4

(540) **TIARA**

(732) **Shell International Petroleum Company Limited**, Shell Centre, London SE1 7NA, GB;  
(740) Žovicová Viera, Mgr., Bratislava, SK;

(111) **160 372**  
(151) 08.06.1971  
(156) 29.10.2000  
(180) 29.10.2010  
(210) 44789  
(220) 29.10.1970

(510) Priemyselné oleje a tuky, mazadlá, prostriedky na viazanie prachu, čierne a hnedé uhlie, palivové

drevo, oleje a pohonné látky, prostriedky na svietenie, sviečky, sviece, nočné lampičky a knôty.

7 (511) 4

(540) **TORCULA**

(732) **Shell International Petroleum Company Limited**, Shell Centre, London SE1 7NA, GB;  
(740) Žovicová Viera, Mgr., Bratislava, SK;

(111) **161 562**  
(151) 23.08.1973  
(156) 24.08.2000  
(180) 24.08.2010  
(210) 44619  
(220) 24.08.1970

(510) Obuv na všetky druhy športu, tanečná obuv, baletné črievičky, papuče.

7 (511) 25

(540)



(732) **ASICS Corporation**, 1-1 Minatojima-Nakamachi 7-chome, Chuo-ku, Kobe, JP;  
(740) Bušová Eva, JUDr., Bratislava, SK;

(111) **162 101**  
(151) 27.09.1974  
(156) 20.03.2000  
(180) 20.03.2010  
(210) 44137  
(220) 20.03.1970

(510) Kozmetické a toaletné prípravky na použitie pred kúpeľom, pri kúpeľi alebo po kúpeľi.

7 (511) 3

(540)

azurée



(732) **ESTEE LAUDER COSMETICS Ltd.**, 161, Commander Blvd., Agincourt, Ontario, CA;  
(740) Bušová Eva, JUDr., Bratislava, SK;

(111) **164 414**  
(151) 20.05.1980  
(156) 03.01.1999  
(180) 03.01.2009  
(210) 50941  
(220) 03.01.1979

(510) Filmy kinematografické a televízne, fonografické záznamy, nahrané magnetofónové pásky; tlačoviny, plagáty, obaly; služby poskytované v súvislosti so zábavnou činnosťou.

7 (511) 9, 16, 41

(540) **ORION**

(732) **Orion Pictures Corporation**, spoločnosť zriadená podľa zákonov štátu Delaware, 2500 Broadway Street, Santa Monica, California, US;

(740) Tomeš Pavol, Ing., Bratislava, SK;

(111) **164 553**

(151) 11.10.1980

(156) 23.05.2000

(180) 23.05.2010

(210) 51682

(220) 23.05.1980

(510) Jedlé oleje a tuky.

7 (511) 29

(540) **PALMELA**

(732) **PALMA-TUMYS, a. s., Bratislava, Račianska**  
76, 836 04 Bratislava, SK;

(111) **164 554**

(151) 11.10.1980

(156) 23.05.2000

(180) 23.05.2010

(210) 51683

(220) 23.05.1980

(510) Jedlé oleje a tuky.

7 (511) 29

(540) **VETO**

(732) **PALMA-TUMYS, a. s., Bratislava, Račianska**  
76, 836 04 Bratislava, SK;

(111) **164 556**

(151) 11.10.1980

(156) 23.05.2000

(180) 23.05.2010

(210) 51685

(220) 23.05.1980

(510) Mydlá, pracie a čistiace prostriedky.

7 (511) 3

(540) **ABA**

(732) **PALMA-TUMYS, a. s., Bratislava, Račianska**  
76, 836 04 Bratislava, SK;

(111) **164 557**

(151) 11.10.1980

(156) 23.05.2000

(180) 23.05.2010

(210) 51686

(220) 23.05.1980

(510) Mydlá, pracie a čistiace prostriedky.

7 (511) 3

(540) **ATON**

(732) **PALMA-TUMYS, a. s., Bratislava, Račianska**  
76, 836 04 Bratislava, SK;

(111) **164 558**

(151) 11.10.1980

(156) 23.05.2000

(180) 23.05.2010

(210) 51687

(220) 23.05.1980

(510) Mydlá, pracie a čistiace prostriedky.

7 (511) 3

(540) **VAN**

(732) **PALMA-TUMYS, a. s., Bratislava, Račianska**  
76, 836 04 Bratislava, SK;

(111) **164 559**

(151) 11.10.1980

(156) 23.05.2000

(180) 23.05.2010

(210) 51689

(220) 23.05.1980

(510) Jedlé oleje a tuky.

7 (511) 29

(540) **ESENTOL**

(732) **PALMA-TUMYS, a. s., Bratislava, Račianska**  
76, 836 04 Bratislava, SK;

(111) **164 584**

(151) 11.11.1980

(156) 04.06.2000

(180) 04.06.2010

(210) 51711

(220) 04.06.1980

(510) Tabak v surovom stave, tabakové výrobky, potreby pre fajčiarov, zápalky.

7 (511) 34

(540)



**Winston**



(732) **JAPAN TOBACCO INC.**, spoločnosť zriadená podľa zákonov štátu Japonsko, 2-2-1 Toranomon, Minato-ku, Tokyo, JP;

(740) Bezák Marián, Ing., Bratislava, SK;

(111) **164 590**

(151) 24.11.1980

(156) 23.05.2000

(180) 23.05.2010

(210) 51679

- (220) 23.05.1980  
 (510) Tabak v surovom stave, tabakové výrobky, potreby pre fajčiarov, zápalky.  
 7 (511) 34  
 (540)



Reyno



- (732) JAPAN TOBACCO INC., spoločnosť zriadená podľa zákonov štátu Japonsko, 2-2-1 Toranomon, Minato-ku, Tokyo, JP;  
 (740) Bezák Marián, Ing., Bratislava, SK;

- (111) 164 607  
 (151) 03.12.1980  
 (156) 25.11.2000  
 (180) 25.11.2010  
 (210) 52031  
 (220) 25.11.1980  
 (510) Likéry.

7 (511) 33

(540) CARLSBAD BITTER - KARLOVARSKÁ HOŘKÁ

- (732) Jan Becher - Karlovarská Becherovka, a. s., T. G. Masaryka 57, 360 76 Karlovy Vary, CZ;  
 (740) Bušová Eva, JUDr., Bratislava, SK;

- (111) 164 635  
 (151) 06.01.1981  
 (156) 22.10.2000  
 (180) 22.10.2010  
 (210) 51944  
 (220) 22.10.1980  
 (510) Prípravok na čistenie okien.  
 7 (511) 3  
 (540)

iron

- (732) Severochema, družstvo pro chemickou výrobu, Vilová 333/2, 461 71 Liberec, CZ;  
 (740) Mešková Viera, Ing., Bratislava, SK;

- (111) 164 695  
 (151) 06.02.1981  
 (156) 10.09.2000  
 (180) 10.09.2010  
 (210) 51900  
 (220) 10.09.1980  
 (510) Zeolitické materiály, najmä syntetické živcové zeolity na filtráciu a čistenie kvapalín a plynov.  
 7 (511) 1

(540) DUOLITE

- (732) ROHM AND HAAS COMPANY, 100 Independence Mall West, Philadelphia, PA 19106-2399, US;  
 (740) Rott, Růžička & Guttman, v. o. s., Bratislava, SK;

(111) 164 710

- (151) 06.03.1981  
 (156) 16.05.2000  
 (180) 16.05.2010  
 (210) 51670  
 (220) 16.05.1980

- (510) Výpočtové systémy, analógové počítače, prídavné zariadenia diernopáskové a diernoštítkové, vonkajšie pamäte, zariadenie na prípravu dát, tlačiarne zobrazovacej jednotky, zariadenie na priamy styk operátora s počítačom, písacie stroje, rozmnožovacie a kopírovacie stroje. Jednofarebné a dvojfarebné ofsetové hárkové stroje, rezačky papiera, knihtačiarisky príklopový automat. Plynové a kvapalinové chromatografy, polarografické analyzátory, záznamové prístroje, prístroje vákuovej techniky, kompletne laboratóriá, analyzátory aminokyselín, tenzometrické aparatury, nukleárne meracie prístroje. Elektrické servopohony, vodomery, plynomery. Rozhlasové vysielacie, televízne vysielacie, rádioreléové zariadenie, štúdiové televízne a rozhlasové zariadenie, rozhlasové ústredne, vysielacie elektrónky, prenosové zariadenie na viackanálovú telefóniu, zariadenie energetických dispečingov, telefónne ústredne, telefónne prístroje, telekomunikačné meracie prístroje, rádiostanice, súčiastky na výrobu telekomunikačných zariadení. Kľúčové meracie prístroje, univerzálne meracie prístroje, laboratórne prístroje, registračné prístroje rozvádzačové a prenosné, panelové meracie prístroje. Súčasťi elektroniky, polovodičové prvky, mikroelektronické obvody združené, konštrukčné prvky na elektroniku, vákuové prvky, dispečerské zariadenie, signálne a rozhlasové zariadenie, doplnky prístrojov a reprodukčných zariadení, reproduktorové systémy, mikrofilmy a slúchadlá, zosilňovače, príslušenstvo magnetofónov a diktafónov, antény, ich časti a príslušenstvo, diely k rozhlasovým a televíznym prijímačom a reprodukčným prístrojom

- 7 (511) 7, 8, 9, 16, 20  
 (540)

KOVO

- (732) KOVO, a. s., Jankovcova 2, Praha 7 - Holešovice, CZ;  
 (740) Patentservis Bratislava, a. s., Bratislava, SK;

(111) 164 730

- (151) 26.03.1981  
 (156) 25.11.2000  
 (180) 25.11.2010  
 (210) 52030  
 (220) 25.11.1980

7 (511) 33  
(511) 33 - Likéry.  
(554)

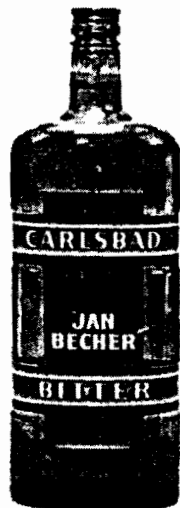

(732) **Jan Becher - Karlovarská Becherovka, a. s.**,  
T. G. Masaryka 57, 360 76 Karlovy Vary, CZ;  
(740) Bušová Eva, JUDr., Bratislava, SK;

(111) **164 737**  
(151) 06.04.1981  
(156) 04.04.2000  
(180) 04.04.2010  
(210) 51620  
(220) 04.04.1980

(510) Výrobky farmaceutické, zverolekárske a zdravotnícke; výrobky diietické pre deti a chorých; náplasti, obväzový materiál; hmoty určené na plombovanie zubov a na odtlačky zubov; dezinfekčné prostriedky; prostriedky na ničenie rastlinných a živočíšnych škodcov, antiparazitné látky, obzvlášť tukové emulzie na parenterálne podanie.

7 (511) 5

(540) **INTRALIPID**

(551) kolektívna  
(732) **Fresenius Kabi AB**, Rapsgatan 7, SE-751 74 Uppsala, SE;  
(740) Fajnorová Mária, Ing., Bratislava, SK;

(111) **164 742**  
(151) 08.04.1981  
(156) 06.06.2000  
(180) 06.06.2010  
(210) 51721  
(220) 06.06.1980

(510) Tabak v surovom stave, tabakové výrobky, potreby pre fajčiarov, zápalky.

7 (511) 34

(540)



(732) **JAPAN TOBACCO INC.**, spoločnosť zriadená podľa zákonov štátu Japonsko, 2-2-1 Toranomon, Minato-ku, Tokyo, JP;

(740) Bezák Marián, Ing., Bratislava, SK;

(111) **164 820**  
(151) 11.06.1981  
(156) 04.09.2000  
(180) 04.09.2010  
(210) 51888  
(220) 04.09.1980

(510) Káva a čaj, kakao, cukor, ryža, tapioka, ságo, kávové náhradky, múka, výrobky z obilnín, chlieb, piškóty, koláče, torty a cukrárske výrobky, zmrzlina, med, melasa, kvasnice, prášok do pečiva, soľ, horčica, čierne korenie, ocot, omáčky, korenia, ľad.

7 (511) 30

(540) **ANGEL DELIGHT**

(732) **KRAFT FOODS HOLDINGS, INC.**, Three Lakes Drive, Northfield, Illinois 60093, US;  
(740) Bezák Marián, Ing., Bratislava, SK;

(111) **164 830**  
(151) 17.06.1981  
(156) 16.10.2000  
(180) 16.10.2010  
(210) 51936  
(220) 16.10.1980

(510) Rúry, rúrky a puzdrá, závitové rúry, rúrky a puzdrá nie ako súčasti strojov, všetko vyrobené z obyčajného kovu a na vŕtacie účely, príslušenstvá všetkých týchto výrobkov, pokiaľ patria do tr. 6, rúrkové spoje z obyčajného kovu, ich časti a príslušenstvá, pokiaľ patria do tr. 6 na účely vŕtacie a na vykonávanie vrtov; služby spojené s vŕtaním, vykonávaním, upravovaním a údržbou naftových a plynových vrtov; závitovanie rúr, rúrok a puzdier.

7 (511) 6, 37, 40, 42

(540) **HYDRIL**

(732) **Hydril Company**, spoločnosť zriadená podľa zákonov štátu Delaware, 3300 North Sam Houston Parkway East, Houston, Texas 77032, US;

(740) Tomeš Pavol, Ing., Bratislava, SK;

(111) **164 883**  
 (151) 04.08.1981  
 (156) 25.08.2000  
 (180) 25.08.2010  
 (210) 51880  
 (220) 25.08.1980  
 (510) Tekuté konzervačné prostriedky na báze vinylidénfluoridu.

7 (511) 1

(540) **KYNAR 500**

(732) **ATOFINA Chemicals, Inc.**, 2000 Market Street, Philadelphia, Pennsylvania 19103-3222, US;  
 (740) Tomeš Pavol, Ing., Bratislava, SK;

(111) **164 884**  
 (151) 04.08.1981  
 (156) 25.08.2000  
 (180) 25.08.2010  
 (210) 51881  
 (220) 25.08.1980  
 (510) Syntetické živice s obsahom fluóru.

7 (511) 1

(540) **KYNAR**

(732) **ATOFINA Chemicals, Inc.**, 2000 Market Street, Philadelphia, Pennsylvania 19103-3222, US;  
 (740) Tomeš Pavol, Ing., Bratislava, SK;

(111) **167 814**  
 (151) 24.07.1990  
 (156) 28.09.1999  
 (180) 28.09.2009  
 (210) 56573  
 (220) 28.09.1989  
 (510) Rastlinný jedlý olej.

7 (511) 29

(540) **OLIOL**

(732) **PALMA-TUMYS, a. s.**, Bratislava, Račianska 76, 836 04 Bratislava, SK;

(111) **168 039**  
 (151) 13.11.1990  
 (156) 17.10.1999  
 (180) 17.10.2009  
 (210) 56617  
 (220) 17.10.1989  
 (510) Nelekárske toaletné prípravky na ošetrovanie nôh; prípravky proti poteniu; dezodoranty; farmaceutické prípravky a látky na liečbu ľudí; liečivé prípravky; náplasti; obvazy, liečivé obklady a liečivé stielky obuvi; prístroje a nástroje určené na pedikúru; ortopedické pomôcky; topánky, črievice, šľapky a sandále; pletený tovar; ponožky a pančuchy; stielky do obuvi; podpory klenby; podložky na päty a upínadlá na päty.

7 (511) 3, 5, 10, 25

(540)



(732) **Sholl Consumer Products Limited**, Londýn, GB;

(740) Fajnorová Mária, Ing., Bratislava, SK;

(111) **168 206**  
 (151) 28.02.1991  
 (156) 22.11.2000  
 (180) 22.11.2010  
 (210) 59405  
 (220) 22.11.1990

(510) Banské lokomotívy, priemyselné lokomotívy, stroje a zariadenia na stavbu a údržbu koľajových tratí, banský kolesový ťahač, vzduchové spúšťače spaľovacích motorov, hydraulické spúšťače spaľovacích motorov, banské vozíky osobné, súčasti piestových motorov, súčasti pásových a kolesových traktorov, súčasti stavebných a cestných strojov, odliatky zo sivej liatiny, modelové zariadenia, teplovzdušné vykurovacie telesá.

7 (511) 6, 7, 11, 12

(540)



(732) **Pohronské strojárne, a. s.**, Priemyselná 38, 966 01 Hliník nad Hronom, SK;

(740) Patentservis Bratislava, a. s., Bratislava, SK;

(111) **168 221**  
 (151) 29.03.1991  
 (156) 20.03.2000  
 (180) 20.03.2010  
 (210) 57158  
 (220) 20.03.1990

(510) Služby hotelové a motelové, služby reštauračné, služby jedální a služby nápojové.

7 (511) 42

(540)



(732) **SHERATON INTERNATIONAL, INC.**, spoločnosť zriadená podľa zákonov štátu Delaware, Boston, Massachusetts, US;

(740) Čechvalová Dagmar, Bratislava, SK;

(111) **168 241**  
 (151) 04.04.1991  
 (156) 25.01.2000  
 (180) 25.01.2010  
 (210) 56880  
 (220) 25.01.1990

(510) Farmaceutické výrobky, dietetické prípravky na použitie v lekárstve.

7 (511) 5

(540) **SPEEDORAL**

(732) **Hoechst Marion Roussel**, 1, Terrasse Bellini, 92800 Puteaux, FR;  
(740) Bušová Eva, JUDr., Bratislava, SK;

(111) **168 322**

(151) 27.05.1991  
(156) 06.04.2000  
(180) 06.04.2010  
(210) 57280  
(220) 06.04.1990

7 (511) 7, 20

(511) 7 - Stroje poľnohospodárske, záhradnícke a lesnícke.  
20 - Črepníky, kvetináče, podložky, podnosy a rámy z plastických hmôt na rastliny a semená.

(540) **PLANTEK**

(732) **Lännen Tehtaat plc**, PL 100, 27821 Iso-Vimma, FI;  
(740) Bušová Eva, JUDr., Bratislava, SK;

(111) **168 457**

(151) 11.07.1991  
(156) 21.06.2000  
(180) 21.06.2010  
(210) 57815  
(220) 21.06.1990

(510) Menštruačné vložky a tampóny, zdravotné servítky, vložky a tampóny na menštruačné nohavičky.

7 (511) 5

(540) **ALWAYS**

(732) **The Procter & Gamble Company**, spoločnosť zriadená podľa zákonov štátu Ohio, One Procter & Gamble Plaza, Cincinnati, Ohio, US;  
(740) Bušová Eva, JUDr., Bratislava, SK;

(111) **168 544**

(151) 19.08.1991  
(156) 20.02.2000  
(180) 20.02.2010  
(210) 57007  
(220) 20.02.1990

(510) Farmaceutické prípravky a látky, liečebné prostriedky z bylín, kvetov a rastlín, tlačoviny a publikácie vrátane kníh, brožúr, plagátov, fotografií, inštrukčných a učebných materiálov.

7 (511) 5, 16

(540) **RESCUE REMEDY**

(732) **BACH FLOWER REMEDIES LIMITED**, 5 Endeavour Way, Wimbledon, London SW19 9UH, GB;  
(740) Bušová Eva, JUDr., Bratislava, SK;

(111) **168 557**

(151) 28.08.1991  
(156) 16.07.2000  
(180) 16.07.2010  
(210) 58020

(220) 16.07.1990

(510) Ručne ovládané a automatické navíjacie bubny na hadice, káble, laná a drôty, dopravníky hadíc, káblov, lán a drôtov, ventilátory a agregáty čističov vzduchu na priemyselné účely a ich časti, pohyblivé vetráky na priemyselné účely.

7 (511) 7, 11

(540) **NEDERMAN**

(732) **Aktiebolaget Ph Nederman and Co.**, Helsingborg, SE;  
(740) Patentservis Bratislava, a. s., Bratislava, SK;

(111) **168 644**

(151) 23.09.1991  
(156) 25.06.2000  
(180) 25.06.2010  
(210) 57837  
(220) 25.06.1990

7 (511) 33

(511) Likér

(540) **SOUTHERN COMFORT**

(732) **SOUTHERN COMFORT PROPERTIES, INC.**, spoločnosť zriadená podľa zákonov štátu California, 4040 Civic Center Drive, San Rafael, California 94903, US;  
(740) Bezák Marián, Ing., Bratislava, SK;

(111) **168 689**

(151) 08.10.1991  
(156) 06.08.2000  
(180) 06.08.2010  
(210) 58264  
(220) 06.08.1990

(510) Mäso, ryby, hydina.

7 (511) 29

(540) **SIBYLLA**

(732) Aktiebolaget Lithells, Sköllersta, SE;  
(740) Patentservis Bratislava, a. s., Bratislava, SK;

(111) **168 692**

(151) 07.10.1991  
(156) 23.07.2000  
(180) 23.07.2010  
(210) 58087  
(220) 23.07.1990  
(450) 05.11.1997

7 (511) 30

(511) 30 - Káva, čaj, kakao, cukor, ryža, tapioka, ságo, kávové náhradky, múka a obilné prípravky určené na ľudskú výživu, napr. ovsené vločky a pod., nápoje z kávy, kakaa alebo čokolády, chlieb, sucháre a sušienky, koláče, jemné pečivo a cukrovinky, zmrzlina, med, sirup z melasy, kvasnice, prášky do pečiva, soľ, horčica, čierne korenie, ocot, chuťové omáčky, korenia, ľad.

(540) **REIS-FIT**

(732) **KRAFT FOODS HOLDINGS, INC.**, Three Lakes Drive, Northfield, Illinois 60093, US;  
(740) Bezák Marián, Ing., Bratislava, SK;

(111) **168 764**  
 (151) 22.10.1991  
 (156) 07.08.2000  
 (180) 07.08.2010  
 (210) 58259  
 (220) 07.08.1990  
 (510) Oleje a tuky, mazadlá, palivá.

7 (511) 4

**(540) VISTRA**

(732) **BP AMOCO p. l. c.**, Britannic House, 1 Finsbury Circus, London EC2M 7B, GB;  
 (740) Hörmannová Zuzana, Ing., Bratislava, SK;

(111) **168 817**  
 (151) 11.11.1991  
 (156) 07.09.2000  
 (180) 07.09.2010  
 (210) 58538  
 (220) 07.09.1990  
 (510) Napájačky pre domáce hospodárske zvieratá z plastu, autoelektrické súčasti, silnoprúdové zariadenia s použitím elektroniky.

7 (511) 9, 21

(540)



(732) **Pátrovič Ladislav, Ing.**, Školská 660, 951 76 Tesárske Mlyňany, SK;

(111) **168 821**  
 (151) 11.11.1991  
 (156) 17.04.2000  
 (180) 17.04.2010  
 (210) 57336  
 (220) 17.04.1990  
 (510) Trezory a bezpečnostné depozitné schránky.

7 (511) 6

(540)



(732) **Elsafe International A/S**, Vanvikan, NO;  
 (740) Patentservis Bratislava, a. s., Bratislava, SK;

(111) **168 829**  
 (151) 12.11.1991  
 (156) 27.09.2000  
 (180) 27.09.2010  
 (210) 58769  
 (220) 27.09.1990  
 (510) Batériové vylučovače, elektrické zásuvky, elektrické kontakty všetkých druhov, konektory elektrického vedenia, zdroje elektrického prúdu, konvertory, nabíjačky batérií, transformátory a súčiastky uvedených prístrojov.

7 (511) 9

**(540) MASCOT**

(732) **MASCOT AS**, Mosseveien 109, 1624 Gressvik, NO;  
 (740) Žovicová Viera, Mgr., Bratislava, SK;

(111) **168 839**  
 (151) 18.11.1991  
 (156) 28.08.2000  
 (180) 28.08.2010  
 (210) 58414  
 (220) 28.08.1990  
 (510) Chlieb, sucháre a sušienky, koláče, jemné pečivo a keksy, múčne, lepkové a obilné prípravky, múčne mlynárske výrobky, prášky do pečiva, nezdravotné cukrovinky, esencie a príchuť do potravín (s výnimkou éterických esencií a olejov), čokoládové a kakaové nápoje s mliekom, zmrzliny a prášky na výrobu zmrzlín, mrazené výrobky a prášky na ich prípravu, sorbety, šerbety a prášky na ich výrobu, prípravky na stužovanie šľahačky, pudinky, omáčky s výnimkou dressingov na šaláty, prípravky a zmesi na prípravu uvedených výrobkov.

7 (511) 30

**(540) CREDIN**

(732) **PALSGAARD INDUSTRI A/S**, Palsgaardvej 10, DK-7130 Juelsminde, DK;  
 (740) Bušová Eva, JUDr., Bratislava, SK;

(111) **168 894**  
 (151) 18.11.1991  
 (156) 04.10.2000  
 (180) 04.10.2010  
 (210) 58818  
 (220) 04.10.1990  
 (510) Liečivá, najmä prípravky na liečenie rakoviny.

7 (511) 5

**(540) NEOVORIN**

(732) **AMERICAN CYANAMID COMPANY**, Five Giralda Farms, 07940 Madison, New Jersey, US;  
 (740) Fajnorová Mária, Ing., Bratislava, SK;

(111) **168 896**  
 (151) 18.11.1991  
 (156) 10.10.2000  
 (180) 10.10.2010  
 (210) 58880  
 (220) 10.10.1990  
 (510) Oleje a tuky, mazadlá, prevodové kvapaliny, palivá.

7 (511) 4

**(540) VISCO 2000**

(732) **BP AMOCO p. l. c.**, Britannic House, 1 Finsbury Circus, London EC2M 7B, GB;  
 (740) Hörmannová Zuzana, Ing., Bratislava, SK;

(111) **168 898**  
 (151) 18.11.1991  
 (156) 10.10.2000  
 (180) 10.10.2010  
 (210) 58881

- (220) 10.10.1990  
 (510) Oleje a tuky, mazadlá, prevodové kvapaliny, palivá.

7 (511) 4

(540) **VISCO**

- (732) **BP AMOCO p. l. c.**, Britannic House, 1 Finsbury Circus, London EC2M 7B, GB;  
 (740) Hörmannová Zuzana, Ing., Bratislava, SK;

(111) **169 003**

- (151) 20.12.1991  
 (156) 30.08.2000  
 (180) 30.08.2010  
 (210) 58447  
 (220) 30.08.1990

(510) Konzervačné prostriedky na betón, tehly, cement, tehlové murivo a krytinové škridly (s výnimkou náterov), chemické konzervačné prostriedky do potravín, konzervačné prostriedky na olejové nátery, syntetické živice a syntetické kopalové látky. Farbivá a pigmenty, tlačiarne farby, textilné farby, náterové farby pod vodou, laky, sušičky, smalty a smaltové farby, nátery, konzervačné prostriedky na drevo, trstinové rohože a surové krytinové lepenky, riedidlá do náterových farieb (neobsiahnuté v iných triedach), prírodné živice a prírodné kopalové produkty. Insekticídy, fungicídy a prostriedky na ničenie mikroorganizmov.

7 (511) 1, 2, 5

(540) **BONDEX**

- (732) **S. DYRUP & Co. A/S**, Gladsaxevej 300, DK-2860 Søborg, DK;  
 (740) Patentservis Bratislava, a. s., Bratislava, SK;

(111) **169 005**

- (151) 10.12.1991  
 (156) 31.08.2000  
 (180) 31.08.2010  
 (210) 58459  
 (220) 31.08.1990

(510) Výrobky farmaceutické, zverolekárske a zdravotnícke, výrobky dietetické pre deti a chorých, náplasti, obväzový materiál, hmoty určené na plombovanie zubov a na odtlačky zubov, dezinfekčné prostriedky, prostriedky na ničenie rastlinných a živočíšnych škodcov, antiparazitné látky, výrobky poľnohospodárske a záhradnícke, produkty lesnícke, semená, živé zvieratá, čerstvé ovocie a zelenina, sadenice, živé rastliny a prírodné kvetiny, zvieracie krmivá, slad.

7 (511) 5, 31

(540) **CYDECTIN**

- (732) **AMERICAN CYANAMID COMPANY**, Five Giralda Farms, 07940 Madison, New Jersey, US;  
 (740) Fajnorová Mária, Ing., Bratislava, SK;

(111) **169 023**

- (151) 20.12.1991  
 (156) 18.10.2000  
 (180) 18.10.2010  
 (210) 59021  
 (220) 18.10.1990

(510) Vedecké, elektrické, fotografické, kinematografické, optické, meracie prístroje a nástroje, magnetické nosiče dát, záznamové disky, kalkulačné stroje, zariadenie na spracovávanie dát a počítače, zahrnujúce okuliare, šošovky a rámy na okuliare, puzdrá na okuliare, kontaktné šošovky, kontajner na kontaktné šošovky, optické okuliare, optické šošovky, prizmy a filtre (pre fotografiu, videokamery, televízne projekory, kopírovacie stroje na nenatieraný papier, binokulárne a iné optické prístroje), vymeniteľné šošovky, trojnožky a príslušenstvo šošoviek do kamier (binokuláry, monokuláry a teleskopy, filtre používané na počítačový alebo televízny displej, počítače, videokamery, statické videá, videotlačiarne a monitorové prístroje, fotomasky, prázdne fotomasky, sklenené podložky a sklenené plátky na integrované obvody, optoelektronické prístroje a nástroje, disky (magnetické), pamäťové disky, tenkovrstvové výrobky na solárne batérie, lasery (nie na lekárske účely), optické súčiastky a konektory, optické vlákna, ortoelektrické sklá, laserové sklá, fotosenzitívne sklá, oneskorovacie sklá, šošovkové merače.

7 (511) 9

(540)

## HOYA

- (732) **HOYA CORPORATION**, 7-5, Naka-Ochiai 2-chome, Shinjuku-ku, Tokyo, JP;  
 (740) Fajnorová Mária, Ing., Bratislava, SK;

(111) **169 046**

- (151) 20.12.1991  
 (156) 11.07.2000  
 (180) 11.07.2010  
 (210) 57965  
 (220) 11.07.1990

(510) Odevy, bielizeň, obuv, topánky, papuče.

7 (511) 25

(540) **POLO**

- (732) **THE POLO/LAUREN COMPANY, L. P.**, 650 Madison Avenue, New York, New York 10022, US;  
 (740) Čechvalová Dagmar, Bratislava, SK;

(111) **169 047**

- (151) 20.12.1991  
 (156) 11.07.2000  
 (180) 11.07.2010  
 (210) 57967  
 (220) 11.07.1990

(510) Odevy, bielizeň, obuv, topánky, papuče.

7 (511) 25



(540)



(732) **THE POLO/LAUREN COMPANY, L. P.**, 650 Madison Avenue, New York, New York 10022, US;

(740) Čechvalová Dagmar, Bratislava, SK;

(111) **169 048**

(151) 20.12.1991

(156) 11.07.2000

(180) 11.07.2010

(210) 57966

(220) 11.07.1990

(510) Odevy, bielizeň, obuv, topánky, papuče.

7 (511) 25

(540)

**Ralph Lauren**

(732) **THE POLO/LAUREN COMPANY, L. P.**, 650 Madison Avenue, New York, New York 10022, US;

(740) Čechvalová Dagmar, Bratislava, SK;

(111) **169 049**

(151) 20.12.1991

(156) 11.07.2000

(180) 11.07.2010

(210) 57968

(220) 11.07.1990

(510) Odevy, bielizeň, obuv, topánky, papuče.

7 (511) 25

(540) **POLO BY RALPH LAUREN**

(732) **THE POLO/LAUREN COMPANY, L. P.**, 650 Madison Avenue, New York, New York 10022, US;

(740) Čechvalová Dagmar, Bratislava, SK;

(111) **169 059**

(151) 23.12.1991

(156) 28.09.2000

(180) 28.09.2010

(210) 58775

(220) 28.09.1990

(510) Hardvér, softvér - okrem programov chránených podľa autorského zákona; poradenstvo, konzultáčna činnosť a služby v oblasti elektrotechniky.

7 (511) 9, 39, 42

(540) **AMICA C**

(732) Šindler Pavel, Ing., Jablonov nad Turňou č. 59, 049 43 Jablonov nad Turnou, SK;

(111) **169 095**

(151) 03.01.1992

(156) 24.08.2000

(180) 24.08.2010

(210) 58388

(220) 24.08.1990

(510) Gramofónové platne, magnetofónové kazety, CD platne, videokazety, videofilm, filmy celovečerné, plagáty.

7 (511) 9, 16, 42

(540) **BONTON**

(732) **BONTON, a. s.**, Štvanice 858, 170 21 Praha 7, CZ;

(740) Bachratá Magdaléna, Mgr., Bratislava, SK;

(111) **169 097**

(151) 08.01.1992

(156) 06.09.2000

(180) 06.09.2010

(210) 58535

(220) 06.09.1990

(510) Príbory, vreckové nože, súpravy nožov, vidličiek a lyžíc, mnohoúčelové náčinie, slnečné okuliare, slnečné clony, buzoly, vreckové svetidlá, osvetľovacie prístroje, loďky a nafukovacie záchranné člny, ich časti a fitingy, puzdrá na mapy, plecniaky, tanistry, chlebníky, vaky, športové tašky, čalúnické popruhy, nosiče fliaš, nosiče pre deti, nylonové tašky, nylonové náprsné tašky na krk, nylonové zachytávacie tašky, nylonové zaráďovače, dáždniky, spacie vaky, ležadlá, kempingové lôžka, matrace, nafukovacie matrace, sedadielka, stolíky a kresielka, lôžkoviny, samonafukovacie podložky na plecniaky a kemping, kontajnery patriace do tr. 20, tašky na prenášanie dieťaťa, náradie a kontajnery do domácnosti, kuchynské náčinie na pitie, fľaše a termosky, stolové náčinie, kuchynský riad, panvice, pekáče, rajničky, rajnice, sklenené, porcelánový a kameninový riad, kefy na zuby, kefy, hrebene, predmety na čistiace účely, plechové škatule na jedlo a jedálne koše, časti a fitingy uvedeného tovaru v tr. 21, stany, ochranné plachty, nepremokavé plachty, lodné plachty, laná, povrazy, šnúry, siete, odevy, obuv, črievice, pančuchy, pokrývky na hlavu, predmety na nosenie vrátane opaskov na peniaze, pásy, opasky, pásky, remene.

7 (511) 8, 9, 11, 12, 16, 18, 20, 21, 22, 25

(540) **OUTBOUND**

- (732) **L. COHEN (CLOTHING) LIMITED**, York Court, Altgrove, St. Georges Road, Wimbledon, London SW19 4DZ, GB;  
 (740) Rott, Růžička & Guttman, v. o. s., Bratislava, SK;

- (111) **169 123**  
 (151) 29.01.1992  
 (156) 25.09.2000  
 (180) 25.09.2010  
 (210) 58717  
 (220) 25.09.1990  
 (450) 10.09.1997

7 (511) 9

- (511) 9 - Rádiopřístroje a reproduktory, všetko na stereofónnu zvukovú reprodukciu, časti a súčasti zahrnuté do tejto triedy na všetok uvedený tovar.

(540) **JAMO**

- (732) **JAMO A/S**, DK-7870 Roslev, DK;  
 (740) Fajnorová Mária, Ing., Bratislava, SK;

- (111) **169 136**  
 (151) 29.01.1992  
 (156) 16.10.2000  
 (180) 16.10.2010  
 (210) 58971  
 (220) 16.10.1990

- (510) Povrazy, laná, motúzy, čalúnický materiál, surové textilné vlákna; nite; tkaniny, pokrývky, textilný tovar; odevy, bielizeň, obuv; najmä vypchávkový a vatovanie oblečenia, prikrývky, vankúše, podhlavníky, matrace, žienky a nábytkové čalúnenie.

7 (511) 22, 23, 24, 25

(540) **COMFOREL**

- (732) **E. I. DU PONT DE NEMOURS AND COMPANY**, spoločnosť zriadená podľa zákonov štátu Delaware, 1007 Market Street, Wilmington, Delaware 19898, US;  
 (740) Bušová Eva, JUDr., Bratislava, SK;

- (111) **169 152**  
 (151) 08.01.1992  
 (156) 21.09.2000  
 (180) 21.09.2010  
 (210) 58688  
 (220) 21.09.1990

- (510) Živé zvieratá, krmivá pre zvieratá, krmivá pre vtáctvo a ryby, slad, sépiové kosti (určené pre vtáctvo), kosti pre psov; stelivo pre zvieratá; čerstvé ovocie a zelenina, zemiaky a prípravky z týchto produktov upravené ako prísady do potravín.

7 (511) 31

(540) **MARKIES**

- (732) **MARS, INC.**, spoločnosť zriadená podľa zákonov štátu Delaware, Mc Lean, Virginia, US;  
 (740) Fajnorová Mária, Ing., Bratislava, SK;

- (111) **169 153**  
 (151) 08.01.1992  
 (156) 21.09.2000  
 (180) 21.09.2010  
 (210) 58689  
 (220) 21.09.1990  
 (450) 11.10.1995

- (510) Živé zvieratá, krmivá pre zvieratá, krmivá pre vtáctvo a ryby, slad, sépiové kosti (určené pre vtáctvo), kosti pre psov; stelivo pre zvieratá; čerstvé ovocie a zelenina, zemiaky a prípravky z týchto produktov upravené ako prísady do potravín.

7 (511) 31

(540) **SCHMACKOS**

- (732) **MARS, INC.**, spoločnosť zriadená podľa zákonov štátu Delaware, Mc Lean, Virginia, US;  
 (740) Fajnorová Mária, Ing., Bratislava, SK;

- (111) **169 154**  
 (151) 08.01.1992  
 (156) 21.09.2000  
 (180) 21.09.2010  
 (210) 58690  
 (220) 21.09.1990  
 (450) 11.10.1995

- (510) Živé zvieratá, krmivá pre zvieratá, krmivá pre vtáctvo a ryby, slad, sépiové kosti (určené pre vtáctvo), kosti pre psov; stelivo pre zvieratá; čerstvé ovocie a zelenina, zemiaky a prípravky z týchto produktov upravené ako prísady do potravín.

7 (511) 31

(540) **BISCROK**

- (732) **MARS, INC.**, spoločnosť zriadená podľa zákonov štátu Delaware, Mc Lean, Virginia, US;  
 (740) Fajnorová Mária, Ing., Bratislava, SK;

- (111) **169 179**  
 (151) 29.01.1992  
 (156) 03.09.2000  
 (180) 03.09.2010  
 (210) 58482  
 (220) 03.09.1990  
 (450) 05.11.1997

7 (511) 29

- (511) 29 - Syrové nátierky.

(540) **CHEEZ WHIZ**

- (732) **KRAFT FOODS HOLDINGS, INC.**, Three Lakes Drive, Northfield, Illinois 60093, US;  
 (740) Bezák Marián, Ing., Bezák, Bratislava, SK;

- (111) **169 180**  
 (151) 29.01.1992  
 (156) 03.09.2000  
 (180) 03.09.2010  
 (210) 58483  
 (220) 03.09.1990  
 (450) 05.11.1997

- (510) Prípravky na výrobu nápojov a mrazených cukrárskych výrobkov.

7 (511) 30, 32

(540) **CRYSTAL LIGHT**

(732) **KRAFT FOODS HOLDINGS, INC.**, Three Lakes Drive, Northfield, Illinois 60093, US;  
 (740) Bezák Marián, Ing., Bratislava, SK;

(111) **169 182**

(151) 29.01.1992

(156) 03.09.2000

(180) 03.09.2010

(210) 58478

(220) 03.09.1990

(450) 05.11.1997

(510) Hotové predkrmy z nátierok, zeleniny alebo mäsa.

7 (511) 29, 30

(540) **MIRACOLI**

(732) **KRAFT FOODS HOLDINGS, INC.**, Three Lakes Drive, Northfield, Illinois 60093, US;  
 (740) Bezák Marián, Ing., Bratislava, SK;

(111) **169 183**

(151) 29.01.1992

(156) 03.09.2000

(180) 03.09.2010

(210) 58476

(220) 03.09.1990

(450) 05.11.1997

7 (511) 29

(511) 29 - Tvarohy a syry.

(540) **PHILADELPHIA MOUSSE**

(732) **KRAFT FOODS HOLDINGS, INC.**, Three Lakes Drive, Northfield, Illinois 60093, US;  
 (740) Bezák Marián, Ing., Bratislava, SK;

(111) **169 184**

(151) 29.01.1992

(156) 03.09.2000

(180) 03.09.2010

(210) 58474

(220) 03.09.1990

(450) 05.11.1997

7 (511) 30

(511) 30 - Káva a čaj, kakao, zmesi kávy a cigorky.

(540)

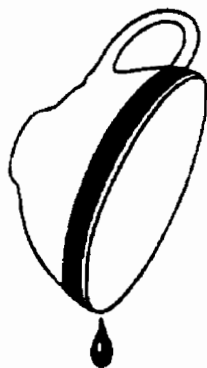

(732) **KRAFT FOODS HOLDINGS, INC.**, Three Lakes Drive, Northfield, Illinois 60093, US;  
 (740) Bezák Marián, Ing., Bratislava, SK;

(111) **169 200**

(151) 31.01.1992

(156) 25.09.2000

(180) 25.09.2010

(210) 58722

(220) 25.09.1990

(450) 09.08.1995

(510) Elektrické, elektronické prístroje a nástroje, prístroje a nástroje na ochranu zdravia a života, vyučovacie stroje a zariadenia, prilby, prístroje na zaznamenanie prenosu a na reprodukciu zvuku alebo obrazu, elektronické hry a obrazové hry, časti a príslušenstvo na všetok uvedený tovar, kazety, magnetické pásky a videopásky, filmy, svetelné znamenie a magnety vrátane magnetov na chladničky, tlačoviny, fotografie, papiernický tovar, inštrukčný a učebný materiál (okrem prístrojov), hracie karty, obchodné štítky, perá, ceruzky, značkovače, krejóny, pohľadnice, poznámkové zošity, knihy, časopisy, noviny, albumy, inštrukčný materiál na ľadový hokej, nálepky na tlmiče alebo nárazníky vozidiel, nálepky, vpaľované etikety, okenné označenie, baliaci papier, plagáty a tlačené visacie štítky na dverové gombíky, odevy, látky, obuv, pokrývky hlavy, športové oblečenie a športová obuv, čiapky, nohavice, krátke nohavice, spodné nohavice, boxerské športové nohavice, T-košeľe, koncovky nádob na nápoje, vlnené blúzky, svetre, košeľe, tepláky, šatky na krk, klobúky bez strechy, rukavice, zvlášť upravené rukavice, ľahké saká, saká, podbradníčky, ponožky, šľapky, ochranné vypchávkové do športovej obuvi, trenírky, hokejové nohavice, hry a predmety na hranie, športové predmety, časti a príslušenstvo na všetok uvedený tovar, náustky na použitie pri športe, bránky, hokejky, korčule, puky, golfové loptičky, mechanické hry, hry vyznačené na doskách, nálepky na hračky, lietajúce kotúče, pohyblivé bábičky, hračky na chovanie (opatrovanie), prilby na športové účely, bábky a ozdobné predmety na vianočné stromčeky, športovo-výchovné a zábavné služby, organizácia športových udalostí a súťaží.

7 (511) 9, 16, 25, 28, 41

(540)



(732) **NHL ENTERPRISES B. V.**, Polakweg 14, 2288 GG Rijswijk, NL;  
(740) Tomeš Pavol, Ing., Bratislava, SK;

(111) **169 213**

(151) 31.01.1992  
(156) 25.09.2000  
(180) 25.09.2010  
(210) 58726  
(220) 25.09.1990  
(450) 08.11.1995

(510) Elektrické, elektronické prístroje a nástroje, prístroje a nástroje na ochranu zdravia a života, vyučovacie prístroje a zariadenia, prilby, prístroje na zaznamenávanie prenosu a na reprodukciu zvuku alebo obrazu, elektronické hry a obrazové hry, časti a príslušenstvo na všetok uvedený tovar, kazety, magnetické pásky a videopásky, filmy, svetelné znamenie a magnety vrátane magnetov na chladničky, tlačoviny, fotografie, piapiernický tovar, inštrukčný a učebný materiál (okrem prístrojov), hracie karty, obchodné štítky, perá, ceruzky, značkovače, krejóny, pohľadnice, poznámkové zošity, knihy, časopisy, noviny, albumy, inštrukčný materiál na ľadový hokej, nálepky na tlmíče, prípadne nárazníky vozidiel, nálepky, vpaľované etikety, okenné označenie, baliaci papier, plagáty a tlačené visacie štítky na dverové gombíky, ošatenie, látky, obuv, pokrývky hlavy, športové oblečenie a športová obuv, čiapky, nohavice, krátke nohavice, spodné nohavice, boxerské športové nohavice, T--košeľe, koncovky nádob na nápoje, vlnené blúzky, svetre, košeľe, tepláky, šatky na krk, klobúky bez strechy, rukavice, zvlášť upravené rukavice, ľahké saká, podbradníčky, ponožky, šľapky, ochranné vypchávkové do športovej obuvi, trenírky, hokejové nohavice, hry a predmety na hranie, športové predmety, časti a príslušenstvo uvedeného tovaru, náustky na použitie pri športe, bránky, palice, korčule, puk, golfové lopty, mechanické hry, hry vyznačené na doskách, nálepky na hračky, lietajúce kotúče, pohyblivé bábiky, hračky na chovanie (opatovanie), prilby na športové účely, bábky a ozdobné predmety na vianočné stromčeky.

7 (511) 9, 16, 25, 28  
(540)



(732) **NHL ENTERPRISES B. V.**, Polakweg 14, 2288 GG Rijswijk, NL;  
(740) Tomeš Pavol, Ing., Bratislava, SK;

(111) **169 232**

(151) 29.02.1992  
(156) 19.09.2000  
(180) 19.09.2010  
(210) 58641  
(220) 19.09.1990

(510) Bieliace prípravky a iné prostriedky na použitie pri praní; čistiace, leštiace, pracie a brúsne prípravky, prípravky na odstraňovanie škvŕn, prípravky na odstraňovanie náterov, odlakovače, mydlá, detergenty, vosky, prípravky charakteru voskov na aplikáciu na upravené a neupravené povrchy, prípravky na odstraňovanie voskov, leštidlá na obuv, krémy na obuv, čistiace prostriedky na obuv.

7 (511) 3

(540) **PLIZ**

(732) **S. C. JOHNSON & SON, INC.**, spoločnosť zriadená podľa zákonov štátu Wisconsin, 1525 Howe Street, Racine, Wisconsin 53403-5011, US;  
(740) Žovicová Viera, Mgr., Bratislava, SK;

(111) **169 235**

(151) 29.02.1992  
(156) 19.09.2000  
(180) 19.09.2010  
(210) 58644  
(220) 19.09.1990  
(450) 05.08.1998

(510) Bieliace prípravky a iné prostriedky na použitie pri praní; čistiace, leštiace, pracie a brúsne prípravky, prípravky na odstraňovanie škvŕn, prípravky na odstraňovanie náterov, odlakovače, mydlá, detergenty, vosky, prípravky voskového charakteru na aplikáciu na upravené a neupravené povrchy, prípravky na odstraňovanie voskov, leštidlá na obuv, krém na obuv, čistiace prostriedky na obuv.

7 (511) 3, 5

(540) **VIREX**

(732) **S. C. JOHNSON COMMERCIAL MARKETS, INC.**, a Delaware, U. S. A. corporation, 8310 16th Street, Sturdevant, Wisconsin 53177-0902, US;  
(740) Žovicová Viera, Mgr., Bratislava, SK;

(111) **169 257**

(151) 10.03.1992  
(156) 19.10.2000  
(180) 19.10.2010  
(210) 59034  
(220) 19.10.1990

(510) Tabak, fajky, fajčiarske potreby, zápalky.

7 (511) 34

(540) **PETERSON**

(732) **Kapp & Peterson Limited**, Dublin, IE;  
(740) Patentservis Bratislava, a. s., Bratislava, SK;

(111) **169 274**

(151) 17.02.1992  
(156) 15.10.2000  
(180) 15.10.2010

(210) 58920  
 (220) 15.10.1990  
 (450) 05.06.1996  
 (510) Margarín, rastlinné jedlé tuky.

7 (511) 29

(540) **PERLA**

(732) UNILEVER N. V., Weena 455, 3013 AL Rotterdam, NL;  
 (740) Fajnorová Mária, Ing., Bratislava, SK;

(111) **169 282**

(151) 29.02.1992  
 (156) 14.09.2000  
 (180) 14.09.2010  
 (210) 58607  
 (220) 14.09.1990  
 (510) Služby vyučovacie a vzdelávacie, služby v zdravotníctve.

7 (511) 41, 42

(540)

**SmithKline Beecham**

(732) SmithKline Beecham p. l. c., New Horizons Court, Brentford, Middlesex TW8 9EP, GB;  
 (740) Fajnorová Mária, Ing., Bratislava, SK;

(111) **169 285**

(151) 29.02.1992  
 (156) 19.09.2000  
 (180) 19.09.2010  
 (210) 58650  
 (220) 19.09.1990  
 (450) 03.07.1996  
 (510) Bieliace prípravky a iné prostriedky na použitie pri praní, čistiace, leštiace, pracie a brúsne prípravky, prípravky na odstraňovanie škvrn, prípravky na odstraňovanie náterov, odlakovače, mydlá, detergenty, vosky, prípravky charakteru voskov na aplikáciu na upravené a neupravené povrchy, krémy na obuv, čistiace prostriedky na obuv.

7 (511) 3

(540) **TERRA**

(732) Henkel KGaA, D-40191 Düsseldorf, DE;  
 (740) Majlingová Marta, Ing., Bratislava, SK;

(111) **169 291**

(151) 10.03.1992  
 (156) 21.09.2000  
 (180) 21.09.2010  
 (210) 58685  
 (220) 21.09.1990  
 (510) Periodické publikácie.

7 (511) 16

(540)



(732) Axel Springer Verlag Aktiengesellschaft, Berlin, DE;

(740) Žovicová Viera, Mgr., Bratislava, SK;

(111) **169 292**

(151) 10.03.1992  
 (156) 21.09.2000  
 (180) 21.09.2010  
 (210) 58684  
 (220) 21.09.1990  
 (510) Periodické publikácie.

7 (511) 16

(540)



(732) Axel Springer Verlag Aktiengesellschaft, Berlin, DE;

(740) Žovicová Viera, Mgr., Bratislava, SK;

(111) **169 317**

(151) 24.02.1992  
 (156) 19.10.2000  
 (180) 19.10.2010  
 (210) 59035  
 (220) 19.10.1990  
 (510) Osobné vozidlá, pretekárske vozidlá, nákladné vozidlá, traktory.

7 (511) 12

(540)

**Kia Motors Corporation**

(732) Kia Motors Corporation, Seoul, KR;

(740) Patentservis Bratislava, a. s., Bratislava, SK;

(111) **169 345**

(151) 26.02.1992  
 (156) 25.09.2000  
 (180) 25.09.2010  
 (210) 58728  
 (220) 25.09.1990  
 (450) 08.11.1995  
 (510) Elektrické, elektronické prístroje a nástroje, prístroje a nástroje na ochranu zdravia a života, vyučovacie prístroje a zariadenia, prilby, prístroje na zaznamenávanie prenosu a na reprodukciu zvuku alebo obrazu, elektronické hry a obrazové hry, časti a príslušenstvo na všetok uvedený tovar, kazety, magnetické pásky a videopásky, filmy, svetelné znamenie a magnety vrátane magnetov na chladničky, tlačoviny, fotografie, piernický tovar, inštručný a učebný materiál (okrem prístrojov), hracie karty, obchodné štítky, perá, ceruzky, značkovače, krejóny, pohľadnice, poznámkové zošity, knihy, časopisy, noviny, albumy, inštručný materiál na ľadový hokej, nálepky na tlmiče, prípadne nárazníky vozidiel, nálepky, vpaľované etikety, okenné označenie, baliaci papier, plagáty

a tlačene visacie štítky na dverové gombíky, ošatenie, látky, obuv, pokrývky hlavy, športové oblečenie a športová obuv, čiapky, nohavice, krátke nohavice, spodné nohavice, boxerské športové nohavice, T-koše, koncovky nádob na nápoje, vlnené blúzky, svetre, koše, tepláky, šatky na krk, klobúky bez strechy, rukavice, zvlášť upravené rukavice, ľahké saká, saká, podbradníčky, ponožky, šľapky, ochranné vypchávkové do športovej obuvi, trenírky, hokejové nohavice, hry a predmety na hranie, športové predmety, časti a príslušenstvo uvedeného tovaru, náustky na použitie pri športe, bránky, palice, korčule, puky, golfové lopaty, mechanické hry, hry vyznačené na doskách, nálepky na hračky, lietajúce kotúče, pohyblivé bábiky, hračky na chovanie (opatrovanie), prilby na športové účely, bábky a ozdobné predmety na viačkové stromčeky.

7 (511) 9, 16, 25, 28  
(540)



(732) NHL ENTERPRISES B. V., Polakweg 14, 2288 GG Rijswijk, NL;  
(740) Tomeš Pavol, Ing., Bratislava, SK;

(111) 169 346  
(151) 26.02.1992  
(156) 25.09.2000  
(180) 25.09.2010  
(210) 58727  
(220) 25.09.1990  
(450) 08.11.1995

(510) Elektrické, elektronické prístroje a nástroje, prístroje a nástroje na ochranu zdravia a života, vyučovacie prístroje a zariadenia, prilby, prístroje na zaznamenávanie prenosu a na reprodukciu zvuku alebo obrazu, elektronické hry a obrazové hry, časti a príslušenstvo na všetok uvedený tovar, kazety, magnetické pásky a videopásky, filmy, svetelné znamenie a magnety vrátane magnetov na chladničky, tlačoviny, fotografie, papiernický tovar, inštrukčný a učebný materiál (okrem prístrojov), hracie karty, obchodné štítky, perá, ceruzky, značkovače, krejóny, pohľadnice, poznámkové zošity, knihy, časopisy, noviny, albumy, inštrukčný materiál na ľadový hokej, nálepky na tlmíče, prípadne nárazníky vozidiel, nálepky, vpaľované etikety, okenné označenie, baliaci papier, plagáty a tlačene visacie štítky na dverové gombíky, ošatenie, látky, obuv, pokrývky hlavy, športové oblečenie a športová obuv, čiapky, nohavice, krátke nohavice, spodné nohavice, boxerské športové nohavice, T-koše, koncovky nádob na nápoje, vlnené blúzky, svetre, koše, tepláky, šatky na

krk, klobúky bez strechy, rukavice, zvlášť upravené rukavice, ľahké saká, saká, podbradníčky, ponožky, šľapky, ochranné vypchávkové do športovej obuvi, trenírky, hokejové nohavice, hry a predmety na hranie, športové predmety, časti a príslušenstvo uvedeného tovaru, náustky na použitie pri športe, bránky, palice, korčule, puky, golfové lopaty, mechanické hry, hry vyznačené na doskách, nálepky na hračky, lietajúce kotúče, pohyblivé bábiky, hračky na chovanie (opatrovanie), prilby na športové účely, bábky a ozdobné predmety na viačkové stromčeky.

7 (511) 9, 16, 25, 28  
(540)



(732) NHL ENTERPRISES B. V., Polakweg 14, 2288 GG Rijswijk, NL;  
(740) Tomeš Pavol, Ing., Bratislava, SK;

(111) 169 353  
(151) 26.02.1992  
(156) 09.07.2000  
(180) 09.07.2010  
(210) 58288  
(220) 09.07.1990  
(510) Publikácie.

7 (511) 16  
(540)

**Rolling Stone**

(732) Rolling Stone, LLC, 1290 Avenue of the Americas, New York, NY 10104, US;  
(740) Rott, Růžička & Guttman, v. o. s., Bratislava, SK;

(111) 169 356  
(151) 26.02.1992  
(156) 28.09.2000  
(180) 28.09.2010  
(210) 58779  
(220) 28.09.1990  
(510) Elektrické a elektronické prístroje a nástroje; prístroje a nástroje navigačné, fotografické, optické, meracie, signalizačné a kontrolné; senzory; poplachové a detekčné prístroje a nástroje, ich súčasti, fitingy zaradené do triedy 9.

7 (511) 9  
(540)

**KEYENCE**

(732) **KEYENCE CORPORATION**, 1-3-14, Higashi-nakajima, Higashiyodogawa-ku, Osaka, JP;

(740) Bušová Eva, JUDr., Bratislava, SK;

(111) **169 409**

(151) 10.03.1992

(156) 28.08.2000

(180) 28.08.2010

(210) 58415

(220) 28.08.1990

(510) Chemické výrobky na použitie v priemysle, najmä prísady do potravín a prísady obsahujúce predbežné ochutenie a koncentráty, emulgačné a stabilizačné činidlá; jedlé oleje a tuky vrátane konzervovaných masť; margarín, nátierky na chlieb s nízkym obsahom tuku, tuky do pečiva, pečivové zmesi, polevy, povlaky na múčniky, vajcia v prášku, vaječné výrobky, mliekarenské výrobky, mlieko a mliečne výrobky vrátane jogurtov, mliečnych koktailov, čokoládového mlieka, plneného mlieka, smotany, zeleninovej smotany, šľahačky, tavených syrov, tvrdých syrov, mliečnych dezertov, mrazeného mlieka; ovocná dreň, marmeláda, džem, rôsoly na potraviny, zeleninové šťavy na varenie; šľahané krémy, majonéza, dressingy na šaláty, paradajkové pretlaky a kečupy, prípravky a zmesi na prípravu uvedených výrobkov; chlieb, sucháre a sušienky, koláče, jemné pečivo a keksy, múčne, lepkové a obilné prípravky, múčne mlynárske výrobky, prášky do pečiva, nezdravotné cukrovinky, esencie a príchuti do potravín (s výnimkou éterických esencií a olejov), čokoládové a kakaové nápoje s mliekom; zmrzliny a prášky na výrobu zmrzlín, mrazené výrobky a prášky na ich prípravu, sorbety, šerbety a prášky na ich prípravu, prípravky na stužovanie šľahačky, pudíngy, omáčky s výnimkou dressingov na šaláty, prípravky a zmesi na prípravu uvedených výrobkov.

7 (511) 1, 29, 30

(540) **PALSGAARD**

(732) **PALSGAARD INDUSTRI A/S**, Palsgaardvej 10, DK-7130 Juelsminde, DK;

(740) Bušová Eva, JUDr., Bratislava, SK;

(111) **169 437**

(151) 26.03.1992

(156) 25.09.2000

(180) 25.09.2010

(210) 58719

(220) 25.09.1990

(450) 06.05.1998

7 (511) 12

(511) 12 - Motorové vozidlá, súčasti a fitingy.

(540) **DISCOVERY**

(732) **ROVER GROUP LIMITED**, Warwick Technology Park, Warwick CV34 6RG, GB;

(740) Bušová Eva, JUDr., Bratislava, SK;

(111) **169 445**

(151) 26.03.1992

(156) 10.10.2000

(180) 10.10.2010

(210) 58877

(220) 10.10.1990

(510) Pivá, minerálne a šumivé vody a iné nealkoholické nápoje, ovocné nápoje, ovocné šťavy, sirupy a iné prípravky na výrobu nápojov.

7 (511) 32

(540) **HOMESTYLE**

(732) **TROPICANA PRODUCTS, INC.**, spoločnosť zriadená podľa zákonov štátu Delaware, Bradenton, Florida, US;

(740) Žovicová Viera, Mgr., Bratislava, SK;

(111) **169 487**

(151) 25.05.1992

(156) 23.10.2000

(180) 23.10.2010

(210) 59048

(220) 23.10.1990

(510) Tabak, najmä fajkový a sypaný; tabak na individuálne balenie cigariet.

7 (511) 34

(540)



(551) kolektívna

(732) **Murray, Sons & Company Limited**, Belfast, GB;

(740) Žovicová Viera, Mgr., Bratislava, SK;

(111) **169 493**

(151) 20.03.1992

(156) 03.09.2000

(180) 03.09.2010

(210) 58481

(220) 03.09.1990

(450) 06.11.1996

(510) Šalátové polevy, majonézy, zaváraniny, cukrovinky, polotovarové obedy a večere porciované v škatuľkovom balení, ovocné nápoje, ovocné šťavy a sirupy, esencie na prípravu nápojov.

7 (511) 29, 30, 32

(540) **KRAFT**

(732) **KRAFT FOODS HOLDINGS, INC.**, Three Lakes Drive, Northfield, Illinois 60093, US;

(740) Bezák Marián, Ing., Bratislava, SK;

(111) **169 540**

(151) 24.03.1992

(156) 23.10.2000

(180) 23.10.2010

(210) 59054

(220) 23.10.1990

(510) Chemické výrobky na priemyselné, vedecké a fotografické účely zahŕňajúce (ale neobmedzené na): fotografické filmy, fotografické papiere a chemikálie na ich výrobu, fotografické scitlivené materiály používajúce anorganické substancie (vrátane halogenidov striebra) alebo organické substancie (vrátane diazozlúčenín) a chemikálie na ich výrobu, materiály na záznam obrazu používajúce zmeny elektrického náboja alebo fyzikálnych, alebo chemických vlastností, organických alebo anorganických substancíí vystavením svetlu alebo inej energii žiarenia (vrátane materiálov na fotomechanické procesy alebo kopírovanie používajúce takéto materiály na záznam obrazu), chemikálie a tónovače na ich výrobu, materiály na fotomechanické procesy alebo tlač a chemikálie na ich výrobu, zosilňovacie fólie na rádiografiu, materiály na detekciu radiačných informácií používajúce stimulačný fosfor, materiály na chemické, fyzikálnochemické a optické analýzy krvi, materiály na analýzy elektroforézou, membránové filtre, fotoelektrické odpory, absorpčné činidlá na infračervené lúče, tlakové senzitivné záznamové materiály a termosenzitivné záznamové materiály (vrátane termosenzitívnych záznamových filmov a termosenzitívnych filmov fixovaných na svetlo), chemické výrobky na priemyselné účely, materiály na meranie svetla, farby, optickej hustoty tlaku a dávky žiarenia. Prístroje a nástroje na vedecké, kontrolné, elektrické, fotografické, kinematografické, optické, meracie a výučbové účely zahŕňajúce (ale neobmedzené na): kamery, šošovky, optické filtre, fotografické filtre, projektory diapozitívov, vrchné projektory, premietacie plochy, teleskopy a mikroskopy, prístroje a nástroje na laboratórne spracovanie fotografií vrátane prístrojov a nástrojov na vyvolávanie, ustalovanie, premývanie, sušenie, zväčšovanie a kopírovanie, prístroje a nástroje na senzimetriu fotografických scitlivených materiálov vrátane denzitometrov, senzimetrov, optických klinov a kontrolných pásov, kamery, laboratórne prístroje, opravovacie prístroje, čítacie prístroje, čítacie - kopírovacie prístroje a iné prístroje a nástroje na mikrofilmy, ako aj prístroje a nástroje na počítačové výstupné mikrofilmy, prístroje a nástroje na rádiografiu a autorádiografiu, prístroje a nástroje na záznam informácií na fotografických scitlivených papieroch (vrátane anorganických substancíí ako halogenidov striebra alebo organických substancíí ako diazozlúčenín organických alebo anorganických fotokonduktívnych materiálov alebo iných záznamových médií, meracie prístroje a nástroje zahŕňajúce (ale neobmedzené na): spektrometre, spektrofotometre, kolorimetre, kolorimetrické fotometroradiačné dozimetre, fotodenzitometre, prístroje a nástroje na meranie tlaku alebo na zisťovanie povrchových chýb, prístroje a nástroje na chemické, fyzikálnochemické alebo optické analýzy krvi, prístroje a nástroje na analýzu elektroforézou, prístroje a nástroje na zisťovanie radiačných informácií používajúce stimulačný fosfor, batérie, prístroje na záznam, prenos alebo reprodukciu zvuku alebo obrazu, magnetické nosiče

dát a záznamové disky obsahujúce (ale neobmedzené na): magnetické záznamové materiály (vrátane magnetických pásov, diskiet a magnetických tuhých diskov), optická záznamový materiál (vrátane optických diskov, kompaktných diskov a CD-ROM) a polovodičové pamäte (vrátane IC kariet a IC pamätí), prístroje a nástroje na záznam informácií na ktoromkoľvek uvedenom médiu, na oživenie a reprodukciu uvedených informácií a/alebo na vyhotovenie trvalého záznamu uvedenej informácie, videofotoaparáty, filmové videokamery, videomagnetofóny, prístroje a nástroje na vyhotovenie trvalého záznamu z obrazovej informácie pozostávajúcej z digitálnych alebo analogických signálov vytvorených elektronickým prístrojom alebo reprodukoványm dynamickou alebo statickou pamäťou, automatické predajné prístroje a mechanizmy na prístroje uvádzané do činnosti vhođením mince, kalkulačné stroje, zariadenia na spracovanie dát a počítače, prístroje a nástroje na grafické umenie zahŕňajúce (ale neobmedzené na): prístroje a nástroje na vydavateľskú činnosť zhotovujúce tlačové štočky a uskutočňujúce korektúry (vrátane prístrojov a nástrojov na vydavateľskú činnosť používajúce programy počítačov), výrobné kamery, snímače, prístroje a nástroje na vyvolávanie fotografických scitlivených materiálov používajúce anorganické substancie (vrátane halogenidov striebra) alebo organických substancíí (vrátane diazozlúčenín), prístroje a nástroje používané pri exponovaní a vyvolávaní na farebné skúšky, prístroje a nástroje na vytváranie na kopírovacích materiáloch, obraz zodpovedajúci obrazu na anorganických substancíách vrátane halogenidov striebra alebo organických substancíí vrátane diazozlúčenín, prístroje a nástroje na vytváranie obrazu zodpovedajúceho originálu na kopírovacích materiáloch, prístroje a nástroje na záznam obrazu používajúce zmenu elektrického náboja alebo fyzikálnych, alebo chemických vlastností, alebo organických, alebo anorganických substancíí expozíciou na svetlo alebo inú radiačnú energiu, kopírovacie stroje, tlačiarenské stroje na elektrické alebo elektronické rozmnožovacie procesy. Lekárske prístroje a nástroje a ich príslušenstvo zahŕňajúce (ale neobmedzené na): prístroje na lekársku diagnózu používajúce termosenzitivné záznamové materiály a používané v kombinácii s diagnostickým zobrazovacím prístrojom, prístroje a nástroje na rádiografiu a autorádiografiu na lekárske účely, prístroje a nástroje na chemické, fyzióchemické alebo optické analýzy krvi na lekárske účely, prístroje a nástroje na analýzy elektroforézou na lekárske účely. Papier a výrobky z papiera zahŕňajúce (ale neobmedzené na): kopírovacie papiere vrátane neuhl'ových kopírovacích papierov, termosenzitivné záznamové papiere vrátane na svetlo nastaviteľných termosenzitívnych filmov, fotografické a tlačiarenské materiály, papiernický tovar vrátane transparentných predlôh na vrchné projektory a spájadlá na papiernický tovar, kancelárske potreby, inštruktážny a výučbový materiál, plastické a triacetátové filmy na kancelárske, stacionárne, inštruktážne a výučbové účely.



7 (511) 1, 9, 10, 16  
(540)



(551) kolektívna  
(732) **FUJI PHOTO FILM CO., LTD.**, No. 210,  
Nakanuma, Minami, Ashigara-shi, Kanagawa, JP;  
(740) Bušová Eva, JUDr., Bratislava, SK;

(111) **169 541**  
(151) 24.03.1992  
(156) 23.10.2000  
(180) 23.10.2010  
(210) 59055  
(220) 23.10.1990  
(510) Chemické výrobky na priemyselné, vedecké a fotografické účely zahŕňajúce (ale neobmedzené na): fotografické filmy, fotografické papiere a chemikálie na ich výrobu, fotografické scitlivené materiály používajúce anorganické substancie (vrátane halogenidov striebra) alebo organické substancie (vrátane diazozlúčenín) a chemikálie na ich výrobu, materiály na záznam obrazu používajúce zmeny elektrického náboja alebo fyzikálnych, alebo chemických vlastností, organických alebo anorganických substancii vystavením svetlu alebo inej energii žiarenia (vrátane materiálov na fotomechanické procesy alebo kopírovanie používajúce takéto materiály na záznam obrazu), chemikálie a tónovače na ich výrobu, materiály na fotomechanické procesy alebo tlač a chemikálie na ich výrobu, zosilňovacie fólie na rádiografiu, materiály na detekciu radiačných informácií používajúce stimulačný fosfor, materiály na chemické, fyzikálnochemické a optické analýzy krvi, materiály na analýzy elektroforézou, membránové filtre, fotoelektrické odpory, absorpčné činidlá na infračervené lúče, tlakové senzitivne záznamové materiály a termosenzitivne záznamové materiály (vrátane termosenzitivných záznamových filmov a termosenzitivných filmov fixovaných na svetlo), chemické výrobky na priemyselné účely, materiály na meranie svetla, farby, optickej hustoty tlaku a dávky žiarenia. Prístroje a nástroje na vedecké, kontrolné, elektrické, fotografické, kinematografické, optické, meracie a výučbové účely zahŕňajúce (ale neobmedzené na): kamery, šošovky, optické filtre, fotografické filtre, projektory diapozitívov, vrchné projektory, premietacie plochy, teleskopy a mikroskopy, prístroje a nástroje na laboratórne spracovanie fotografií vrátane prístrojov a nástrojov na vyvolávanie, ustáľovanie, premývanie, sušenie, zväčšovanie a kopírovanie, prístroje a nástroje na senzimetriu fotografických scitlivených materiálov vrátane denzitometrov, senzimetromov, optických klinov a kontrolných pásov, kamery, laboratórne prístroje, opravovacie prístroje, čítacie prístroje, čítacie - kopírovacie prístroje a iné prístroje a nástroje na mikrofilmy,

ako aj prístroje a nástroje na počítačové výstupné mikrofilmy, prístroje a nástroje na rádiografiu a autorádiografiu, prístroje a nástroje na záznam informácií na fotografických scitlivených papieroch (vrátane anorganických substancii ako halogenidov striebra alebo organických substancii ako diazozlúčenín organických alebo anorganických fotokonduktívnych materiálov alebo iných záznamových médií, meracie prístroje a nástroje zahŕňajúce (ale neobmedzené na): spektrometre, spektrofotometre, kolorimetre, kolorimetrické fotometroradiačné dozimetre, fotodenzitometre, prístroje a nástroje na meranie tlaku alebo na zisťovanie povrchových chýb, prístroje a nástroje na chemické, fyzikálnochemické alebo optické analýzy krvi, prístroje a nástroje na analýzu elektroforézou, prístroje a nástroje na zisťovanie radiačných informácií používajúce stimulačný fosfor, batérie, prístroje na záznam, prenos alebo reprodukciu zvuku alebo obrazu, magnetické nosiče dát a záznamové disky obsahujúce (ale neobmedzené na): magnetické záznamové materiály (vrátane magnetických pásov, diskiet a magnetických tuhých diskov), optická záznamový materiál (vrátane optických diskov, kompaktných diskov a CD-ROM) a polovodičové pamäte (vrátane IC kariet a IC pamätí), prístroje a nástroje na záznam informácií na ktoromkoľvek uvedenom médiu, na oživenie a reprodukciu uvedených informácií a/alebo na vyhotovenie trvalého záznamu uvedenej informácie, videofotoaparáty, filmové videokamery, videomagnetofóny, prístroje a nástroje na vyhotovenie trvalého záznamu z obrazovej informácie pozostávajúcej z digitálnych alebo analogických signálov vytvorených elektronickým prístrojom alebo reprodukoványm dynamickou alebo statickou pamäťou, automatické predajné prístroje a mechanizmy na prístroje uvádzané do činnosti vhođením mince, kalkulačné stroje, zariadenia na spracovanie dát a počítače, prístroje a nástroje na grafické umenie zahŕňajúce (ale neobmedzené na): prístroje a nástroje na vydavateľskú činnosť zhotovujúce tlačové štočky a uskutočňujúce korektúry (vrátane prístrojov a nástrojov na vydavateľskú činnosť používajúce programy počítačov), výrobné kamery, snímače, prístroje a nástroje na vyvolávanie fotografických scitlivených materiálov používajúce anorganické substancie (vrátane halogenidov striebra) alebo organických substancii (vrátane diazozlúčenín), prístroje a nástroje používané pri exponovaní a vyvolávaní na farebné skúšky, prístroje a nástroje na vytváranie na kopírovacích materiáloch, obraz zodpovedajúci obrazu na anorganických substanciiach vrátane halogenidov striebra alebo organických substancii vrátane diazozlúčenín, prístroje a nástroje na vytváranie obrazu zodpovedajúceho originálu na kopírovacích materiáloch, prístroje a nástroje na záznam obrazu používajúce zmenu elektrického náboja alebo fyzikálnych, alebo chemických vlastností, alebo organických, alebo anorganických substancii expozíciou na svetlo alebo inú radiačnú energiu, kopírovacie stroje, tlačiarenské stroje na elektrické alebo elektronické rozmnožovacie procesy. Lekárske prístroje a nástroje a ich príslušen-

stvo zahŕňajúce (ale neobmedzené na): prístroje na lekársku diagnózu používajúce termosenzitívne záznamové materiály a používané v kombinácii s diagnostickým zobrazovacím prístrojom, prístroje a nástroje na rádiografiu a autorádiografiu na lekárske účely, prístroje a nástroje na chemické, fyziologické alebo optické analýzy krvi na lekárske účely, prístroje a nástroje na analýzy elektroforézou na lekárske účely. Papier a výrobky z papiera zahŕňajúce (ale neobmedzené na): kopírovacie papiere vrátane neuhľových kopírovacích papierov, termosenzitívne záznamové papiere vrátane na svetlo nastaviteľných termosenzitívnych filmov, fotografické a tlačiarenské materiály, papiernický tovar vrátane transparentných predlôh na vrchné projektory a spájadlá na papiernický tovar, kancelárske potreby, inštruktážny a výučbový materiál, plastické a triacetátové filmy na kancelárske, stacionárne, inštruktážne a výučbové účely.

7 (511) 1, 9, 10, 16

(540) **FUJI FILM**

(551) kolektívna

(732) **FUJI PHOTO FILM CO., LTD.**, No. 210, Nakanuma, Minami, Ashigara-shi, Kanagawa, JP;

(740) Bušová Eva, JUDr., Bratislava, SK;

(111) **169 598**

(151) 01.04.1992

(156) 28.08.2000

(180) 28.08.2010

(210) 58416

(220) 28.08.1990

(510) Torby, rámy na torby, kable, tašky, vaky na športové a iné náčinie, kufre a cestovná batožina, príslušenstvá uvedených výrobkov vrátane krytov na torby, odnímateľných pásov a odnímateľných vreciek na torby.

7 (511) 18, 22

(540)

**Camp Trails**

(551) kolektívna

(732) **Johnson Worldwide Associates, Inc.**, 1326 Willow Road, Sturtevant, WI 53177, US;

(740) Bušová Eva, JUDr., Bratislava, SK;

(111) **169 649**

(151) 10.04.1992

(156) 16.08.2000

(180) 16.08.2010

(210) 58341

(220) 16.08.1990

(510) Odevy a drobné výrobky z kože.

7 (511) 18, 25

(540) **IZOD**

(732) **PHILLIPS-VAN HEUSEN CORPORATION**, spoločnosť zriadená podľa zákonov štátu Delaware, 200 Madison Avenue, New York, New York 10016, US;

(740) Tomeš Pavol, Ing., Bratislava, SK;

(111) **169 697**

(151) 10.04.1992

(156) 16.10.2000

(180) 16.10.2010

(210) 58968

(220) 16.10.1990

(510) Tabak v surovom stave, tabakové výrobky, potreby pre fajčiarov, zápalky.

7 (511) 34

(540) **STANWELL**

(551) kolektívna

(732) **STANWELL Vetriebs Gesellschaft mbH**, Bremen, DE;

(740) Žovicová Viera, Mgr., Bratislava, SK;

(111) **169 732**

(151) 10.04.1992

(156) 02.04.2000

(180) 02.04.2010

(210) 57250

(220) 02.04.1990

(510) Papier, lepenka a výrobky z týchto materiálov nezahnuté do iných tried, tlačoviny, knižarský tovar, písacie potreby, kancelárske lepidlá a lepidlá do domácností, potreby pre umelcov, maliarske štetce, písacie stroje a kancelárske potreby (s výnimkou nábytku), učebné a školské potreby a pomôcky (s výnimkou prístrojov), plastické materiály na balenie (nezahnuté do iných tried), hracie karty, tlačiarenské písmená, štočky, fotografie.

7 (511) 16

(540) **ZELENÝ MÍR**

(732) **STICHTING GREENPEACE COUNCIL**, Amsterdam, NL

(740) Bezák Marián, Ing., SK;

(111) **169 816**

(151) 27.04.1992

(156) 13.09.2000

(180) 13.09.2010

(210) 58586

(220) 13.09.1990

(510) Mäso a mäsové výrobky.

7 (511) 29, 30

(540) **OSCAR MAYER**

(732) **KRAFT FOODS HOLDINGS, INC.**, Three Lakes Drive, Northfield, Illinois 60093, US;

(740) Bezák Marián, Ing., Bratislava, SK;

(111) **169 818**

(151) 27.04.1992

(156) 13.09.2000

(180) 13.09.2010

(210) 58589

(220) 13.09.1990

(510) Balené jedlá pripravené zo zmesi mäsa, hydiny, syrov, krokiet, omáčok a/alebo dezertov.

7 (511) 29, 30

(540) **LUNCHABLES**

(732) **KRAFT FOODS HOLDINGS, INC.**, Three  
Lakes Drive, Northfield, Illinois 60093, US;

(740) Bezák Marián, Ing., Bratislava, SK;

(111) **169 819**

(151) 27.04.1992

(156) 13.09.2000

(180) 13.09.2010

(210) 58588

(220) 13.09.1990

(510) Balené jedlá pripravené zo zmesi mäsa, hydiny,  
syrov, krokiet, omáčok a/alebo dezertov.

7 (511) 29, 30

(540) **LUNCH BREAKS**

(732) **KRAFT FOODS HOLDINGS, INC.**, Three  
Lakes Drive, Northfield, Illinois 60093, US;

(740) Bezák Marián, Ing., Bratislava, SK;

(111) **169 820**

(151) 27.04.1992

(156) 13.09.2000

(180) 13.09.2010

(210) 58590

(220) 13.09.1990

(510) Mäso a mäsové výrobky, výrobky z hydínového  
mäsa.

7 (511) 29, 30

(540) **LOUIS RICH**

(732) **KRAFT FOODS HOLDINGS, INC.**, Three  
Lakes Drive, Northfield, Illinois 60093, US;

(740) Bezák Marián, Ing., Bratislava, SK;

(111) **169 822**

(151) 27.04.1992

(156) 13.09.2000

(180) 13.09.2010

(210) 58594

(220) 13.09.1990

(510) Mäso a mäsové výrobky.

7 (511) 29, 30

(540)



(732) **KRAFT FOODS HOLDINGS, INC.**, Three  
Lakes Drive, Northfield, Illinois 60093, US;

(740) Bezák Marián, Ing., Bratislava, SK;

(111) **169 828**

(151) 20.04.1992

(156) 23.10.2000

(180) 23.10.2010

(210) 59043

(220) 23.10.1990

(450) 03.04.1996

(510) Alkoholické nápoje.

7 (511) 33

(554)



(732) **Starorežná Prostějov, komanditní společnost**,  
Dykova 1, 796 97 Prostějov, CZ;

(740) Žovicová Viera, Mgr., Bratislava, SK;

(111) **169 888**

(151) 30.04.1992

(156) 25.09.2000

(180) 25.09.2010

(210) 58714

(220) 25.09.1990

(510) Kontrolné a riadiace prístroje najmä na použitie v  
stavebnom, konštrukčnom, kúrenárskom a sani-  
tárnom remesle.

7 (511) 9

(540)



(732) **BRUNATA A/S**, Copenhagen NV, DK;

(740) Patentservis Bratislava, a. s., Bratislava, SK;

(111) **169 889**

(151) 30.04.1992

(156) 07.11.2000

(180) 07.11.2010

(210) 59271

(220) 07.11.1990

(510) Nealkoholické nápoje, sirupy a iné prípravky na  
prípravu nápojov.

7 (511) 29

(540) **McCOLA**

- (732) **McDonald's Corporation**, spoločnosť zriadená podľa zákonov štátu Delaware, One McDonald's Plaza, Oak Brook, Illinois, US;  
 (740) Ondruš Ján, JUDr., Bratislava, SK;

(111) **169 890**  
 (151) 30.04.1992  
 (156) 07.11.2000  
 (180) 07.11.2010  
 (210) 59273  
 (220) 07.11.1990

- (510) Pokrmy pripravené z mäsových, bravčových, rybiech a hydinových výrobkov, mäsové sendviče, bravčové sendviče, rybie sendviče, kuracie sendviče, konzervované a varené ovocie a zelenina, vajcia, syr, mlieko, mliečne výrobky, nakladaná zelenina, zákusky.

7 (511) 29

### (540) **MACFRIES**

- (732) **McDonald's Corporation**, spoločnosť zriadená podľa zákonov štátu Delaware, One McDonald's Plaza, Oak Brook, Illinois, US;  
 (740) Ondruš Ján, JUDr., Bratislava, SK;

(111) **169 891**  
 (151) 30.04.1992  
 (156) 07.11.2000  
 (180) 07.11.2010  
 (210) 59272  
 (220) 07.11.1990

- (510) Pokrmy pripravené z mäsových, bravčových, rybiech a hydinových výrobkov, mäsové sendviče, bravčové sendviče, rybie sendviče, kuracie sendviče, konzervované a varené ovocie a zelenina, vajcia, syr, mlieko, mliečne výrobky, nakladaná zelenina, zákusky, obložené chlebíčky, sušienky, chlieb, koláče, pečivo, čokoláda, káva, kávové náhradky, čaj, horčica, ovsené vločky, cestá, omáčky, korenie, cukor, cukrovinky; nealkoholické nápoje, sirupy a iné prípravky na prípravu nápojov.

7 (511) 29, 30, 32

### (540) **HAPPY MEAL**

- (732) **McDonald's Corporation**, spoločnosť zriadená podľa zákonov štátu Delaware, One McDonald's Plaza, Oak Brook, Illinois, US;  
 (740) Ondruš Ján, JUDr., Bratislava, SK;

(111) **169 894**  
 (151) 30.04.1992  
 (156) 06.06.2000  
 (180) 06.06.2010  
 (210) 57707  
 (220) 06.06.1990

- (510) Prípravky na diagnostické a vedecké účely, neexponované filmy. Diagnostické prípravky na lekárske účely. Stroje pre chemický priemysel, presné strojárstvo a optický priemysel, stroje na umývanie a čistenie, prístroje na umývanie a sterilizáciu lekárskeho prístrojov a nástrojov, obrábacie stroje, motory (s výnimkou motorov pozemných vozidiel). Vedecké, navigačné, meracie, elektrické,

fotografické, kinematografické, optické, vážiace, meracie, signalizačné, kontrolné (riadiace) a záchranné prístroje a nástroje, lasery, endoskopy, vodiče svetla, svetelné a akustické mikroskopy pre biológiu, priemysel a vedu, ako aj na skúšanie materiálu, chemické analyzátory na nelekárske použitie, prístroje na záznam, prenos alebo reprodukciu dát, zvuku alebo obrazu na technické (s výnimkou kancelárskej techniky) a lekárske účely, magnetické, optické a elektronické záznamové nosiče a záznamové disky na technické (s výnimkou kancelárskej techniky) a lekárske účely, kalkulačné stroje, stroje na spracovanie informácií, počítače, počítačové periférne prístroje, najmä monitory, tlačiarne, snímače, kresliace zariadenie a programy na spracovanie dát (pokial' sú obsiahnuté v tr. 9) na technické (s výnimkou kancelárskej techniky) a lekárske účely, súčasti uvedených výrobkov a obaly na špeciálnu prepravu uvedených výrobkov. Chirurgické, lekárske, zubolekárske a veterinárne prístroje a nástroje, endoskopy a zdroje studeného svetla na lekárske účely, analytické prístroje na použitie v lekárstve, analyzátory krvných skupín, elektroforézne prístroje, imunologické analyzátory, nábytok na použitie v lekárstve a lôžka na endoskopické vyšetrenie, katétre, protézy, lekárske pumpy, mikroskopy na použitie v lekárstve, koagulačné nástroje, lasery na použitie v lekárstve, biostimulátory, kamery prispôbené na použitie s lekáskymi prístrojmi a nástrojmi, umelé údy, oči a zuby, ortopedické predmety, stehové materiály, súčasti uvedených výrobkov. Opravy a udržiavanie elektrických, elektronických, fotografických, optických, meracích a lekárskeho prístrojov a nástrojov presného strojárstva.

7 (511) 1, 5, 7, 9, 10, 37  
 (540)

## **OLYMPUS**

- (732) **OLYMPUS OPTICAL Company, Limited**, Tokyo, JP;  
 (740) Juran Svetozár, JUDr., Bratislava, SK;

(111) **169 896**  
 (151) 30.04.1992  
 (156) 10.09.2000  
 (180) 10.09.2010  
 (210) 58567  
 (220) 10.09.1990

- (510) Pisacie potreby, najmä ceruzky na písanie a kreslenie, perá na písanie a kreslenie, guľôčkové ceruzky, držiaky na plniace perá, plstené a vláknové písacie prostriedky, štetce na písanie, značkovacie ceruzky, pravítka, kružidlá, šablóny na písanie a kreslenie vrátane prípadných puzdiel a odkladacích prostriedkov, dosky na kreslenie, atramenty, tuše, náhradné náplne, lepidlá a lepiace pásy na papierové a písacie potreby, opravovacie prostriedky, svorky, prostriedky na mazanie, prostriedky na strúhanie, potreby pre umelcov, najmä potreby na maľovanie, kreslenie a modelovanie.

7 (511) 16

### (540) **ZOOM**

- (732) **Tombow Pencil Co. Ltd.**, Toshima, Kita-ku, Tokyo, JP;  
 (740) Bušová Eva, JUDr., Bratislava, SK;

- (111) **169 923**  
 (151) 20.05.1992  
 (156) 23.10.2000  
 (180) 23.10.2010  
 (210) 59049  
 (220) 23.10.1990  
 (510) Tlačoviny všetkých druhov.

- 7 (511) 16  
 (540)

## THE WORLD OF INTERIORS

- (732) **The Condé Nast Publication Ltd.**, Vogue House, Hanover Square, London W1R OAD, GB;  
 (740) Patentservis Bratislava, a. s., Bratislava, SK;

- (111) **169 924**  
 (151) 11.05.1992  
 (156) 20.09.2000  
 (180) 20.09.2010  
 (210) 58668  
 (220) 20.09.1990  
 (450) 11.10.1995

- (510) Konzervované, mrazené, sušené, varené alebo hotové ovocie, zelenina a zemiaky, plnky do pekárskejších a cukrárskejších výrobkov, čerstvé, mrazené alebo konzervované mäso, ryby, hydina a zverina, morské ryby, múka, obilné výrobky určené na ľudskú spotrebu, ryža na varenie vo vreckách a predvarená alebo sušená ryža, cesto na výrobu talianskych cestovín, korenie alebo sušené bylinky, hotové jedlá alebo polotovary jedál pozostávajúce z uvedených výrobkov, mlieko, mliečne výrobky, najmä maslo, syry, smotana, jogurty, kyslé mliečne výrobky, cmar, kefíry, mliečne koktaily, ako aj iné mliečne nápoje, hotové potraviny pre dospelých pripravované z látok obsahujúcich bielkoviny a určené na prísady do jedál vo forme kúskov, zrn alebo práškov, marmeláda, džem, nakladaná zelenina, jedlé oleje a tuky, prášky do pečiva, čaj, káva, kávové náhradky, kakao, nápoje z čokolády, čajové, kávové, kakaové a čokoládové koncentráty (tekuté alebo sušené) ako hotové nápoje, ako aj vo vreckách, rovnako určené na predaj v predajných automatoch, sirupy, melasa, cukor, med, chuťové omáčky vrátane nálevov na šaláty, zmrzlina, zmrzlinové výrobky, mrazené cukrovinky, chlieb, koláče, sušienky, cukrárske pečivo, cukrovinky, čokoláda, čokoládové výrobky, náplne do pečiva a občerstvenie zhotovené z uvedených výrobkov, občerstvenie a desiate medzi jedlami pozostávajúce priamo z obilnín, ryže, zemiakov, cesta, mäsa, rýb, hydiny, zeleniny, syrov, čokolády, kakaa a cukrárskejších výrobkov.

- 7 (511) 29, 30, 32

## (540) UNCLE BEN'S

- (732) **UNCLE BEN'S INC.**, spoločnosť zriadená podľa zákonov štátu Delaware, Houston, Texas, US;  
 (740) Fajnorová Mária, Ing., Bratislava, SK;

- (111) **169 977**  
 (151) 13.05.1992  
 (156) 25.10.2000  
 (180) 25.10.2010  
 (210) 59082  
 (220) 25.10.1990  
 (510) Rúrky a pásy meniace teplotu svoj tvar a veľkosť.  
 7 (511) 17  
 (540)

## INSULTITE

- (732) **Minnesota Mining & Manufacturing Company**, spoločnosť zriadená podľa zákonov štátu Delaware, 3 M Center, 2501 Hudson Road, St. Paul, Minnesota, US;  
 (740) Hörmannová Zuzana, Ing., Bratislava, SK;

- (111) **170 137**  
 (151) 30.05.1992  
 (156) 23.10.2000  
 (180) 23.10.2010  
 (210) 59045  
 (220) 23.10.1990  
 (450) 03.04.1996  
 (510) Alkoholické nápoje.  
 7 (511) 33  
 (540)

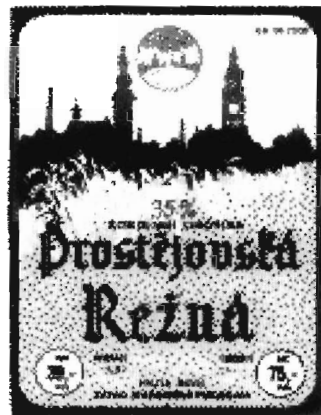

- (732) **Starorežná Prostějov, komanditní společnost**, Dykova I, 796 97 Prostějov, CZ;  
 (740) Žovicová Viera, Mgr., Bratislava, SK;

- (111) **170 307**  
 (151) 30.09.1992  
 (156) 12.07.2000  
 (180) 12.07.2010  
 (210) 57980  
 (220) 12.07.1990  
 (510) Chemické výrobky na priemyselné účely; nespracované umelé živice a plastické hmoty; vo vode rozpustné polyméry na priemyselné účely.

- 7 (511) 1

## (540) NEXTON

- (732) **Hercules Incorporated**, spoločnosť zriadená podľa zákonov štátu Delaware, Wilmington, Delaware, US;  
 (740) Fajnorová Mária, Ing., Bratislava, SK;

(111) 170 685  
 (151) 28.07.1992  
 (156) 03.09.2000  
 (180) 03.09.2010  
 (210) 58480  
 (220) 03.09.1990  
 (450) 05.11.1997

7 (511) 29

(511) 29 - Polevy na šaláty, šalátové nátierky.

(540) **MIRACLE WHIP**

(732) **KRAFT FOODS HOLDINGS, INC.**, Three Lakes Drive, Northfield, Illinois 60093, US;

(740) Bezák Marián, Ing., Bratislava, SK;

(111) 170 812  
 (151) 20.07.1992  
 (156) 21.09.2000  
 (180) 21.09.2010  
 (210) 58686  
 (220) 21.09.1990  
 (510) Periodické publikácie.

7 (511) 16

(540)



(732) **Axel Springer Verlag Aktiengesellschaft**, Berlin, DE;

(740) Žovicová Viera, Mgr., Bratislava, SK;

(111) 171 285  
 (151) 23.09.1992  
 (156) 25.09.2000  
 (180) 25.09.2010  
 (210) 58735  
 (220) 25.09.1990  
 (450) 08.11.1995

(510) Elektrické, elektronické prístroje a nástroje, prístroje a nástroje na ochranu zdravia a života, vyučovacie prístroje a zariadenia, prilby, prístroje na zaznamenávanie prenosu a na reprodukciu zvuku alebo obrazov, elektronické hry a obrazové hry, časti a príslušenstvá všetkého uvedeného tovaru, kazety, magnetické pásky a videopásky, filmy, svetelné znamenia a magnety vrátane magnetov na chladničky, tlačoviny, fotografie, papiernický tovar, inštrukčný a učebný materiál (okrem prístrojov), hracie karty, obchodné štítky, perá, ceruzky, značkovače, mechanické ceruzky, pohľadnice, poznámkové zošity, farebné zošity, knihy, časopisy, noviny, albumy, inštrukčný materiál na ľadový hokej, nálepky na tlmíče prípadne nárazníky vozidiel, nálepky, vpaľované etikety, okenné označenia, baliaci papier, plagáty a tlačené visacie štítky na dverové gombíky, ošatenie, látky, obuv, pokrývky hlavy, športové oblečenie a športová obuv, čiapky, nohavice, krátke nohavice, spodné nohavice, boxerské športové nohavice, T-košeľe, koncovky nádob na nápoje, vlnené blúzky, svetre, košeľe, tepláky, šatky na krk, klobúky bez strechy, rukavice, špeciálne upravené rukavice, ľahké sa-

ká, podbradníky, ponožky, trampky, ochranné vypchávkové do športovej obuvi, trenírky, hokejové nohavice, hry a predmety na hranie, športové predmety, časti a príslušenstvá uvedených predmetov, náustky na použitie pri športe, bránky, palice, korčule, puk, golfové lopty, mechanické hry, hry vyznačené na doskách, nálepky na hračky, lietajúce kotúče, pohyblivé bábiky, hračky na pestovanie, prilby na športové účely, bábky a ozdobné predmety na vianočné stromčeky.

7 (511) 9, 16, 25, 28

(540)



(732) **NHL ENTERPRISES B. V.**, Polakweg 14, 2288 GG Rijswijk, NL;

(740) Rott, Růžička & Guttman, v. o. s., Bratislava, SK;

(111) 171 286  
 (151) 23.09.1992  
 (156) 25.09.2000  
 (180) 25.09.2010  
 (210) 58736  
 (220) 25.09.1990  
 (450) 08.11.1995

(510) Elektrické, elektronické prístroje a nástroje, prístroje a nástroje na ochranu zdravia a života, vyučovacie prístroje a zariadenia, prilby, prístroje na zaznamenávanie prenosu a na reprodukciu zvuku alebo obrazov, elektronické hry a obrazové hry, časti a príslušenstvá všetkého uvedeného tovaru, kazety, magnetické pásky a videopásky, filmy, svetelné znamenia a magnety vrátane magnetov na chladničky, tlačoviny, fotografie, papiernický tovar, inštrukčný a učebný materiál (okrem prístrojov), hracie karty, obchodné štítky, perá, ceruzky, značkovače, mechanické ceruzky, pohľadnice, poznámkové zošity, farebné zošity, knihy, časopisy, noviny, albumy, inštrukčný materiál na ľadový hokej, nálepky na tlmíče prípadne nárazníky vozidiel, nálepky, vpaľované etikety, okenné označenia, baliaci papier, plagáty a tlačené visacie štítky na dverové gombíky, ošatenie, látky, obuv, pokrývky hlavy, športové oblečenie a športová obuv, čiapky, nohavice, krátke nohavice, spodné nohavice, boxerské športové nohavice, T-košeľe, koncovky nádob na nápoje, vlnené blúzky, svetre, košeľe, tepláky, šatky na krk, klobúky bez strechy, rukavice, špeciálne upravené rukavice, ľahké sá-

ky, lietajúce kotúče, pohyblivé bábiky, hračky na pestovanie, prilby na športové účely, bábky a ozdobné predmety na vianočné stromčeky.

7 (511) 9, 16, 25, 28  
(540)



(732) **NHL ENTERPRISES B. V.**, Polakweg 14, 2288 GG Rijswijk, NL;  
(740) **Rott, Růžička & Guttman**, v. o. s., Bratislava, SK;

(111) **171 287**

(151) 23.09.1992  
(156) 25.09.2000  
(180) 25.09.2010  
(210) 58738  
(220) 25.09.1990  
(450) 08.11.1995

(510) Elektrické, elektronické prístroje a nástroje, prístroje a nástroje na ochranu zdravia a života a vyučovacie prístroje a zariadenia, prilby, prístroje na zaznamenávanie prenosu a reprodukciu zvuku alebo obrazov, elektronické hry a obrazové hry, časti a príslušenstvá pre všetok uvedený tovar, kazety, magnetické pásky a videopásky, filmy, svetelné znamenia a magnety vrátane magnetov na chladničky, tlačoviny, fotografie, papiernický tovar, inštrukčný a učebný materiál (okrem prístrojov), hracie karty, obchodné štítky, perá, ceruzky, značkovače, mechanické ceruzky, pohľadnice, poznámkové zošity, farebné zošity, knihy, časopisy, noviny, albumy, inštrukčný materiál na ľadový hokej, nálepky na tlmíče prípadne nárazníky vozidiel, nálepky, vpalované etikety, okenné označenia, baliaci papier, plagáty a tlačené visacie štítky na dverové gombíky, ošatenie, látky, obuv, pokrývky hlavy, športové oblečenie a športová obuv, čiapky, nohavice, krátke nohavice, spodné nohavice, boxerské športové nohavice, T košeľe, koncovky nádob na nápoje, vlnené halenky, svetre, košeľe, tepláky, šatky na krk, klobúky bez strechy, rukavice, špeciálne upravené rukavice, ľahké saká, podbradníky, ponožky, trampky, ochranné vycpávky na športovú obuv, trenírky, hokejové nohavice, hry a predmety na hranie, športové predmety, časti a príslušenstvá pre vyššie uvedené predmety, náustky na použitie pri športe, bránky, hokejky, korčule, puky, golfové lopty, mechanické hry, hry vyznačené na platniach, nálepky na hračky, lietajúce kotúče, pohyblivé bábiky, hračky na pestovanie, prilby na športové účely, bábky a ozdobné predmety na vianočné stromčeky.

7 (511) 9, 16, 25, 28

(540)



(732) **NHL ENTERPRISES B. V.**, Polakweg 14, 2288 GG Rijswijk, NL;  
(740) **Rott, Růžička & Guttman**, v. o. s., Bratislava, SK;

(111) **171 290**

(151) 23.09.1992  
(156) 25.09.2000  
(180) 25.09.2010  
(210) 58741  
(220) 25.09.1990  
(450) 09.08.1995

(510) 9 - Elektrické, elektronické prístroje a nástroje, prístroje a nástroje na ochranu zdravia a života, vyučovacie stroje a zariadenia, prilby, prístroje na zaznamenávanie prenosu a na reprodukciu zvuku alebo obrazov, elektronické hry a obrazové hry, časti a príslušenstvá všetkých uvedených výrobkov, kazety, magnetické pásky a videopásky, filmy, svetelné znamenia a magnety vrátane magnetov na chladničky.

16 - Tlačoviny, fotografie, papiernický tovar, inštrukčný a učebný materiál (okrem prístrojov), hracie karty, obchodné štítky, perá, ceruzky, značkovače, krajóny, pohľadnice, poznámkové zošity, farebné zošity, knihy, časopisy, noviny, albumy, inštrukčný materiál na ľadový hokej, nálepky na tlmíče alebo nárazníky vozidiel, nálepky, vpalované etikety, okenné označenia, baliaci papier, plagáty a tlačené visacie štítky na dverové gombíky.

25 - Odevy, obuv, pokrývky hlavy, športové oblečenie a športová obuv, čiapky, nohavice, krátke nohavice, spodné nohavice, boxerské športové nohavice, T-košeľe, vlnené blúzky, svetre, košeľe, tepláky, šatky na krk, klobúky bez strechy, rukavice, osobitne upravené rukavice, ľahké saká, podbradníčky, ponožky, šľapky, ochranné vycpávky do športovej obuvi, trenírky, hokejové nohavice.

28 - Hry a predmety na hranie, športové predmety, časti a príslušenstvá všetkých uvedených výrobkov, náustky na použitie pri športe, bránky, hokejky, korčule, puky, golfové loptičky, mechanické hry, hry vyznačené na doskách, nálepky na hračky, lietajúce kotúče, pohyblivé bábiky, hračky na chovanie (opatrovanie), prilby na športové účely, bábky a ozdobné predmety na vianočné stromčeky.

7 (511) 9, 16, 25, 28

(540)



(732) **NHL ENTERPRISES B. V.**, Polakweg 14, 2288 GG Rijswijk, NL;

(740) Rott, Růžička & Guttman, v. o. s., Bratislava, SK;

(111) **171 484**

(151) 08.07.1992

(156) 15.01.2000

(180) 15.01.2010

(210) 56844

(220) 15.01.1990

(510) Farmaceutické špeciality.

7 (511) 5

(540) **BIOSTIM**

(732) **Hoechst Marion Roussel, l**, Terrasse Bellini, 92800 Puteaux, FR;

(740) Bušová Eva, JUDr., Bratislava, SK;

(111) **171 805**

(151) 30.12.1992

(156) 29.08.2000

(180) 29.08.2010

(210) 58432

(220) 29.08.1990

(510) Elektrické terminály a konektory.

7 (511) 9

(540) **STA-KON**

(732) **THOMAS & BETTS INTERNATIONAL, Inc.** (the Delaware Corporation), 250 Lillard Drive, Sparks, Nevada 89431, US;

(740) Žovicová Viera, Mgr., Bratislava, SK;

(111) **171 806**

(151) 30.12.1992

(156) 29.08.2000

(180) 29.08.2010

(210) 58433

(220) 29.08.1990

(510) Zarážky uzavretých obvodov skupín spoločného vinutia drôtov.

7 (511) 22

(540) **TY-RAP**

(732) **THOMAS & BETTS INTERNATIONAL, Inc.** (the Delaware Corporation), 250 Lillard Drive, Sparks, Nevada 89431, US;

(740) Žovicová Viera, Mgr., Bratislava, SK;

(111) **171 809**

(151) 30.12.1992

(156) 29.08.2000

(180) 29.08.2010

(210) 58437

(220) 29.08.1990

(510) Elektrické káble a elektrické konektory.

7 (511) 9

(540) **THOMAS & BETTS**

(732) **THOMAS & BETTS INTERNATIONAL, Inc.** (the Delaware Corporation), 250 Lillard Drive, Sparks, Nevada 89431, US;

(740) Žovicová Viera, Mgr., Bratislava, SK;

(111) **171 846**

(151) 31.12.1992

(156) 25.09.2000

(180) 25.09.2010

(210) 58723

(220) 25.09.1990

(450) 09.08.1995

(510) Elektrické, elektronické prístroje a nástroje, prístroje a nástroje na ochranu zdravia a života, vyučovacie prístroje a zariadenia, prilby, prístroje na zaznamenávanie prenosu a na reprodukciu zvuku alebo obrazu, elektronické hry a obrazové hry, časti a príslušenstvo na všetok uvedený tovar, kazety, magnetické pásky a videopásky, filmy, svetelné znamenie a magnety vrátane magnetov na chladničky, tlačoviny, fotografie, papiernický tovar, inštrukčný a učebný materiál (okrem prístrojov), hracie karty, obchodné štítky, perá, ceruzky, značkovače, krejóny, pohľadnice, poznámkové zošity, knihy, časopisy, noviny, albumy, inštrukčný materiál na ľadový hokej, nálepky na tlmíče, prípadne nárazníky vozidiel, nálepky, vpaľované etikety, okenné označenie, baliaci papier, plagáty a tlačené visacie štítky na dverové gombíky, ošatenie, látky, obuv, pokrývky hlavy, športové oblečenie a športová obuv, čiapky, nohavice, krátke nohavice, spodné nohavice, boxerské športové nohavice, T-koše, koncovky nádob na nápoje, vlnené blúzky, svetre, koše, tepláky, šatky na krk, klobúky bez strechy, rukavice, zvlášť upravené rukavice, ľahké saká, saká, podbradníčky, ponožky, šľapky, ochranné vypchávkové do športovej obuvi, trenírky, hokejové nohavice, hry a predmety na hranie, športové predmety, časti a príslušenstvo uvedeného tovaru, náustky na použitie pri športe, bránky, palice, korčule, puky, golfové lopaty, mechanické hry, hry vyznačené na doskách, nálepky na hračky, lietajúce kotúče, pohyblivé bábiky, hračky na chovanie (opatovanie), prilby na športové účely, bábky a ozdobné predmety na viačkové stromčeky.

7 (511) 9, 16, 24, 25, 28



(540)



(732) **NHL ENTERPRISES B. V.**, Polakweg 14, 2288  
GG Rijswijk, NL;  
(740) Tomeš Pavol, Ing., Bratislava, SK;

(111) 171 849

(151) 31.12.1992

(156) 25.09.2000

(180) 25.09.2010

(210) 58730

(220) 25.09.1990

(450) 08.11.1995

(510) Elektrické, elektronické prístroje a nástroje, prístroje a nástroje na ochranu zdravia a života, vyučovacie prístroje a zariadenia, prilby, prístroje na zaznamenávanie prenosu a na reprodukciu zvuku alebo obrazu, elektronické hry a obrazové hry, časti a príslušenstvo na všetok uvedený tovar, kazety, magnetické pásky a videopásky, filmy, svetelné znamenie a magnety vrátane magnetov na chladničky, tlačoviny, fotografie, piapiernický tovar, inštruktívny a učebný materiál (okrem prístrojov), hracie karty, obchodné štítky, perá, ceruzky, značkovače, krejóny, pohľadnice, poznámkové zošity, knihy, časopisy, noviny, albumy, inštruktívny materiál na ľadový hokej, nálepky na tlmiče, prípadne nárazníky vozidiel, nálepky, vpaľované etikety, okenné označenie, baliaci papier, plagáty a tlačené visacie štítky na dverové gombíky, ošatenie, látky, obuv, pokrývky hlavy, športové oblečenie a športová obuv, čiapky, nohavice, krátke nohavice, spodné nohavice, boxerské športové nohavice, T-košeľe, koncovky nádob na nápoje, vlnené blúzky, svetre, košeľe, tepláky, šatky na krk, klobúky bez strechy, rukavice, zvlášť upravené rukavice, ľahké saká, saká, podbradníčky, ponožky, šľapky, ochranné vypchávkové do športovej obuvi, trenírky, hokejové nohavice, hry a predmety na hranie, športové predmety, časti a príslušenstvo uvedeného tovaru, náustky na použitie pri športe, bránky, palice, korčule, puky, golfové lopaty, mechanické hry, hry vyznačené na doskách, nálepky na hračky, lietajúce kotúče, pohyblivé bábiky, hračky na chovanie (opatrovanie), prilby na športové účely, bábky a ozdobné predmety na vianočné stromčeky.

7 (511) 9, 16, 25, 28, 41

(540)



(732) **NHL ENTERPRISES B.V.**, Polakweg 14, 2288  
GG Rijswijk, NL;  
(740) Tomeš Pavol, Ing., Bratislava, SK;

(111) 171 850

(151) 31.12.1992

(156) 25.09.2000

(180) 25.09.2010

(210) 58732

(220) 25.09.1990

(450) 08.11.1995

(511) Elektrické, elektronické prístroje a nástroje, prístroje a nástroje na ochranu zdravia a života, vyučovacie prístroje a zariadenia, prilby, prístroje na zaznamenávanie prenosu a na reprodukciu zvuku alebo obrazu, elektronické hry a obrazové hry, časti a príslušenstvo na všetok uvedený tovar, kazety, magnetické pásky a videopásky, filmy, svetelné znamenie a magnety vrátane magnetov na chladničky, tlačoviny, fotografie, piapiernický tovar, inštruktívny a učebný materiál (okrem prístrojov), hracie karty, obchodné štítky, perá, ceruzky, značkovače, krejóny, pohľadnice, poznámkové zošity, knihy, časopisy, noviny, albumy, inštruktívny materiál na ľadový hokej, nálepky na tlmiče, prípadne nárazníky vozidiel, nálepky, vpaľované etikety, okenné označenie, baliaci papier, plagáty a tlačené visacie štítky na dverové gombíky, ošatenie, látky, obuv, pokrývky hlavy, športové oblečenie a športová obuv, čiapky, nohavice, krátke nohavice, spodné nohavice, boxerské športové nohavice, T-košeľe, koncovky nádob na nápoje, vlnené blúzky, svetre, košeľe, tepláky, šatky na krk, klobúky bez strechy, rukavice, zvlášť upravené rukavice, ľahké saká, saká, podbradníčky, ponožky, šľapky, ochranné vypchávkové do športovej obuvi, trenírky, hokejové nohavice, hry a predmety na hranie, športové predmety, časti a príslušenstvo uvedeného tovaru, náustky na použitie pri športe, bránky, palice, korčule, puky, golfové lopaty, mechanické hry, hry vyznačené na doskách, nálepky na hračky, lietajúce kotúče, pohyblivé bábiky, hračky na chovanie (opatrovanie), prilby na športové účely, bábky a ozdobné predmety na vianočné stromčeky.

7 (511) 9, 16, 24, 25, 28

(540)



(732) **NHL ENTERPRISES B.V.**, Polakweg 14, 2288  
GG Rijswijk, NL;  
(740) Tomeš Pavol, Ing., Bratislava, SK;

(111) **174 501**

(151) 15.05.1995

(156) 11.10.2000

(180) 11.10.2010

(210) 58901

(220) 11.10.1990

(450) 09.08.1995

(510) Hotelové a motelové služby.

7 (511) 42

(540)



(732) **CHOICE HOTELS INTERNATIONAL, INC.**,  
spoločnosť zriadená podľa zákonov štátu  
Delaware, 10750 Columbia Pike, Silver Spring,  
Maryland 20901, US;  
(740) Patentservis Bratislava, a. s., Bratislava, SK;

(111) **174 502**

(151) 15.05.1995

(156) 11.10.2000

(180) 11.10.2010

(210) 58900

(220) 11.10.1990

(450) 09.08.1995

(510) Hotelové a motelové služby.

7 (511) 42

(540)



(732) **CHOICE HOTELS INTERNATIONAL, INC.**,  
spoločnosť zriadená podľa zákonov štátu  
Delaware, 10750 Columbia Pike, Silver Spring,  
Maryland 20901, US;  
(740) Patentservis Bratislava, a. s., Bratislava, SK;

(111) **174 503**

(151) 15.05.1995

(156) 11.10.2000

(180) 11.10.2010

(210) 58899

(220) 11.10.1990

(450) 09.08.1995

(510) Hotelové a motelové služby.

7 (511) 42

(540)



(732) **CHOICE HOTELS INTERNATIONAL, INC.**,  
spoločnosť zriadená podľa zákonov štátu  
Delaware, 10750 Columbia Pike, Silver Spring,  
Maryland 20901, US;  
(740) Patentservis Bratislava, a. s., Bratislava, SK;

(111) **175 208**

(151) 14.07.1995

(156) 05.09.2000

(180) 05.09.2010

(210) 58519

(220) 05.09.1990

(450) 11.10.1995

(510) Mydlá, detergenty a šampóny pre zvieratá; publi-  
kácie všetkých druhov, najmä týkajúce sa domá-  
cích zvierat, vtáctva, rýb; v piesku obalovaný pa-  
pier na použitie do kliebok pre zvieratá, akvária a  
ich časti (pokiaľ sú obsiahnuté v triede 16); kon-  
tajnery vyrobené z lepenky vybavené vodotesnou  
vrstvou) na prepravu zvierat a rýb; obojky a pos-  
troje pre zvieratá (pokiaľ patria do triedy 18),  
vôdzky, náhubky, povlaky, prikrývky a hune na  
zvieratá; rohože a prikrývky pre domáce zvieratá,  
kóje na hniezdenie; hračky pre domáce zvieratá,  
vtáctvo a ryby; živé zvieratá, krmivá pre zvieratá,  
krmivo pre vtáctvo a ryby, slad, sépiové kosti,  
kosti pre psov; stelivo pre zvieratá, čerstvé ovocie  
a zelenina, zemiaky a prípravky z týchto produk-  
tov upravené ako prísady do krmív.

7 (511) 3, 16, 18, 20, 28, 31

(540) **PEDIGREE**

(732) **Master Foods Slovakia, k. s.**, Bajkalská 25, Bra-  
tislava, SK;

(740) Fajnorová Mária, Ing., Bratislava, SK;

(111) **175 316**

(151) 28.07.1995

(156) 03.09.2000

(180) 03.09.2010

(210) 58473

(220) 03.09.1990

(450) 11.10.1995

(510) Ibištek, zaváraniny, obedy a večere porciované v  
škatuľkovom balení.

7 (511) 29, 31

(540)



(732) **KRAFT FOODS HOLDINGS, INC.**, Three Lakes Drive, Northfield, Illinois 60093, US;  
 (740) Bezák Marián, Ing., Bratislava, SK;

(111) 175 678

(151) 14.09.1995

(156) 25.09.2000

(180) 25.09.2010

(210) 58724

(220) 25.09.1990

(450) 06.12.1995

(510) Elektrické, elektronické prístroje a nástroje, prístroje a nástroje na ochranu zdravia a života, vyučovacie stroje a zariadenia, prilby, prístroje na zaznamenanie prenosu a na reprodukciu zvuku alebo obrazu, elektronické hry a obrazové hry, časti a príslušenstvo na všetok uvedený tovar, kazety, magnetické pásky a videopásky, filmy, svetelné znamenie a magnety vrátane magnetov na chladničky, tlačoviny, fotografie, piernický tovar, inštručný a učebný materiál (okrem prístrojov), hracie karty, obchodné štítky, perá, ceruzky, značkovače, krejóny, pohľadnice, poznámkové zošity, knihy, časopisy, noviny, albumy, inštručný materiál na ľadový hokej, nálepky na tmiče alebo nárazníky vozidiel, nálepky, vpaľované etikety, okenné označenie, baliaci papier, plagáty a tlačene visacie štítky na dverové gombíky, odevy, látky, obuv, pokrývky hlavy, športové oblečenie a športová obuv, čiapky, nohavice, krátke nohavice, spodné nohavice, boxerské športové nohavice, T-koše, koncovky nádob na nápoje, vlnené blúzky, svetre, koše, tepláky, šatky na krk, klobúky bez strechy, rukavice, osobitne upravené rukavice, ľahké saká, saká, podbradníčky, ponožky, šľapky, ochranné vypchávkové do športovej obuvi, trenírky, hokejové nohavice, hry a predmety na hranie, športové predmety, časti a príslušenstvo na všetok uvedený tovar, náustky na použitie pri športe, bránky, hokejky, korčule, puky, golfové loptičky, mechanické hry, hry vyznačené na doskách, nálepky na hračky, lietajúce kotúče, pohyblivé bábiky, hračky na chovanie (opatrovanie), prilby na športové účely, bábky a ozdobné predmety na vianočné stromčeky.

7 (511) 9, 16, 25, 28

(540)



(732) **NHL ENTERPRISES B. V.**, Polakweg 14, 2288 GG Rijswijk, NL;

(740) Tomeš Pavol, Ing., Bratislava, SK;

(111) 176 337

(151) 11.12.1995

(156) 16.07.2000

(180) 16.07.2010

(210) 58013

(220) 16.07.1990

(450) 06.03.1996

(510) Komponenty počítačového hardvéru a počítačového softvéru, inštručné materiály pre komponenty a pre stavebnice na zostavovanie počítačov určené pre výrobcov personálnych počítačov.

7 (511) 16, 42

(540)



(732) **Chips and Technologies, L. L. C.**, spoločnosť zriadená podľa zákonov štátu Delaware, 2200 Mission College Boulevard, Santa Clara, California 95052-8119, US;

(740) Bušová Eva, JUDr., Bratislava, SK;

(111) 176 869

(151) 25.04.1996

(156) 21.11.2000

(180) 21.11.2010

(210) 59401

(220) 21.11.1990

(450) 07.08.1996

7 (511) 12, 37

(511) 12 - Motorové dopravné prostriedky, ich časti a príslušenstvo.

37 - Automobilové opravárstvo a servis.

(540) **LAURIN & KLEMENT**

(732) **ŠKODA AUTO, a. s.**, tľ. Václava Klementa 869, 293 60 Mladá Boleslav, CZ;

(740) Patentservis Bratislava, a. s., Bratislava, SK;

(111) 176 870

(151) 25.04.1996

(156) 21.11.2000

(180) 21.11.2010

(210) 59400

(220) 21.11.1990

(450) 07.08.1996

7 (511) 12, 37

(511) 12 - Motorové dopravné prostriedky, ich časti a príslušenstvo.

37 - Automobilové opravárstvo a servis.

(540)



(732) ŠKODA AUTO, a. s., tř. Václava Klementa 869,  
293 60 Mladá Boleslav, CZ;  
(740) Patentservis Bratislava, a. s., Bratislava, SK;

(111) 176 900  
(151) 30.04.1996  
(156) 24.10.2000  
(180) 24.10.2010  
(210) 59072  
(220) 24.10.1990  
(450) 07.08.1996  
(510) Programové vybavenie, najmä informácie uložené a odstrániteľné na disketách a kompaktných diskoch, tlačiarenské výrobky, najmä telefónne zoznamy a adresáre, výroba programového vybavenia.

7 (511) 9, 16, 42  
(540)



(732) Herold Business Data AG, 2340 Mödling, AT;  
(740) Tomeš Pavol, Ing., Bratislava, SK;

(111) 177 699  
(151) 20.02.1997  
(156) 25.09.2000  
(180) 25.09.2010  
(210) 58737  
(220) 25.09.1990  
(450) 07.05.1997  
(510) Elektrické, elektronické prístroje a nástroje, prístroje a nástroje na ochranu zdravia a života, vyučovacie stroje a zariadenia, prilby, prístroje na zaznamenávanie prenosu a na reprodukciu zvuku alebo obrazov, elektronické hry a obrazové hry, časti a príslušenstvá všetkých uvedených výrobkov, kazety, magnetické pásky a videopásky, filmy, svetelné znamenia a magnety vrátane magnetov na chladničky; tlačoviny, fotografie, papiernický tovar, inštrukčný a učebný materiál (okrem prístrojov), hracie karty, obchodné štítky, perá, ceruzky, značkovače, krejóny, pohľadnice, poznámkové zošity, farebné zošity, knihy, časopisy, noviny, albumy, inštrukčný materiál na ľadový hokej, nálepky na tlmíče alebo nárazníky vozidiel, nálepky, vpaľované etikety, okenné označenia, baliaci papier, plagáty a tlačené visacie štítky na dverové gombíky; odevy, obuv, pokrývky hlavy, športové oblečenia a športová obuv, čiapky, nohavice, krátke nohavice, spodné nohavice, boxerské športové nohavice, T-koše, koncovky nádob na nápoje, vlnené blúzky, svetre, koše, tepláky, šatky na krk, klobúky bez strechy, rukavice, osobit-

ne upravené rukavice, ľahké saká, saká, podbradníčky, ponožky, šľapky, ochranné vypchávkové do športovej obuvi, trenírky, hokejové nohavice, hry a predmety na hranie, športové predmety, časti a príslušenstvá všetkých uvedených výrobkov, nástupky na použitie pri športe, bránky, hokejky, korčule, puky, golfové loptičky, mechanické hry, hry vyznačené na doskách, nálepky na hračky, lietajúce kotúče, pohyblivé bábiky, hračky na chovanie (opatrovanie), prilby na športové účely, bábky a ozdobné predmety na vianočné stromčeky.

7 (511) 9, 16, 25, 28  
(540)



(551) kolektívna  
(732) NHL ENTERPRISES B. V., spoločnosť organizovaná a existujúca podľa holandských zákonov, Polakweg 14, 2288 GG Rijswijk, NL;  
(740) Tomeš Pavol, Ing., Bratislava, SK;

(111) 178 016  
(151) 08.09.1997  
(156) 23.10.2000  
(180) 23.10.2010  
(210) 59044  
(220) 23.10.1990  
(450) 10.12.1997  
7 (511) 33  
(511) 33 - Alkoholické nápoje.  
(540)



(591) žltá, biela, čierna  
(732) Starorežná Prostějov, komanditní společnost, Dykova 1, 796 97 Prostějov, CZ;  
(740) Žovicová Viera, Mgr., Bratislava, SK;

(111) **178 660**

(151) 22.11.1997

(156) 25.09.2000

(180) 25.09.2010

(210) 58742

(220) 25.09.1990

(450) 04.02.1998

7 (511) 9, 16, 25, 28

(511) 9 - Elektrické, elektronické prístroje a nástroje, prístroje a nástroje na ochranu zdravia a života, vyučovacie stroje a zariadenia, prilby, prístroje na zaznamenávanie prenosu a na reprodukciu zvuku alebo obrazov, elektronické hry a obrazové hry, časti a príslušenstvá všetkých uvedených výrobkov, kazety, magnetické pásky a videopásky, filmy, svetelné znamenia a magnety vrátane magnetov na chladničky.

16 - Tlačoviny, fotografie, papiernický tovar, inštrukčný a učebný materiál (okrem prístrojov), hracie karty, obchodné štítky, perá, ceruzky, značkovače, krajóny, pohľadnice, poznámkové zošity, farebné zošity, knihy, časopisy, noviny, albumy, inštrukčný materiál na ľadový hokej, nálepky na tlmiče alebo nárazníky vozidiel, nálepky, vpaľované etikety, okenné označenia, baliaci papier, plagáty a tlačené visacie štítky na dverové gombíky.

25 - Odevy, obuv, pokrývky hlavy, športové oblečenie a športová obuv, čiapky, nohavice, krátke nohavice, spodné nohavice, boxerské športové nohavice, T-košele, vlnené blúzky, svetre, košele, tepláky, šatky na krk, klobúky bez strechy, rukavice, osobitne upravené rukavice, ľahké saká, sáká, podbradníčky, ponožky, šľapky, ochranné vypchávkové do športovej obuvi, trenírky, hokejové nohavice.

28 - Hry a predmety na hranie, športové predmety, časti a príslušenstvá všetkých uvedených výrobkov, náustky na použitie pri športe, bránky, hokejky, korčule, puk, golfvé loptičky, mechanické hry, hry vyznačené na doskách, nálepky na hračky, lietajúce kotúče, pohyblivé bábiky, hračky na chovanie (opatrovanie), prilby na športové účely, bábky a ozdobné predmety na vianočné stromčeky.

(540)



(732) **NHL ENTERPRISES B. V.**, Polakweg 14, 2288 GG Rijswijk, NL;

(740) Tomeš Pavol, Ing., Bratislava, SK;

**Prevody ochranných známok**

(111) Číslo zápisu	(770) Meno a adresa predchádzajúceho majiteľa (-ov)	(732) Meno a adresa majiteľa (-ov)	(580) S účinnosťou od:
89 184	TOOTAL THREAD LIMITED, Manchester, GB;	J. & P. COATS, LIMITED, 155 St. Vincent Street, Glasgow, Škótsko, GB;	13.11.2000
95 963	Westinghouse Electric Corporation, spoločnosť zriadená podľa zákonov štátu Pennsylvania, East Pittsburgh, Pennsylvania, US;	Eaton Corporation, Eaton Center, 1111 Superior Avenue, Cleveland, Ohio 44114-2584, US;	06.11.2000
150 011	United Distillers & Vintners (ER) Limited, Edinburgh, Škótsko, GB;	UDV (SJ) Limited, 8 Henrietta Place, London W1G 0NB, GB;	16.11.2000
150 012	United Distillers & Vintners (ER) Limited, Edinburgh, Škótsko, GB;	UDV (SJ) Limited, 8 Henrietta Place, London W1G 0NB, GB;	16.11.2000
150 858	SAM, a. s., Kpt. M. Uhra 57/3, 907 16 Myjava, SK;	SAM HOLDING, a. s, Hlavná 108, 040 01 Košice, SK;	15.11.2000
151 302	United Distillers & Vintners (ER) Limited, Edinburgh, Škótsko, GB;	UDV Amsterdam BV, Kabelweg 37, NL-1014 Amsterdam BA, NL;	16.11.2000
152 497	MATADORROLL, a. s., Kopčianska cesta 18, 852 01 Bratislava, SK;	MATADOR HOLDING, a. s., T. Vansovej 1054/45, 020 32 Púchov, SK;	24.10.2000
152 536	STL-SAN, s. r. o., Priemyselná 12, 965 63 Žiar nad Hronom, SK;	SANDRIK 1895, s. r. o., Hodruša-Hámre č. 314, 966 61 Hodruša-Hámre, SK;	15.11.2000
154 229	KRAFT FOODS, INC., Three Lakes Drive, Northfield, Illinois 60093, US;	KRAFT FOODS HOLDINGS, INC., Three Lakes Drive, Northfield, Illinois 60093, US;	13.11.2000
155 995	United Distillers & Vintners (ER) Limited, Edinburgh, Škótsko, GB;	UDV Amsterdam BV, Kabelweg 37, NL-1014 Amsterdam BA, NL;	08.11.2000
156 589	VSŽ OCEĽ, spoločnosť s ručením obmedzeným, Košice, 044 54 Košice, SK;	VSŽ OCEĽ, a. s., Košice, Vstupný areál VSŽ, 044 54 Košice - Šaca, SK;	21.11.2000
156 590	VSŽ OCEĽ, spoločnosť s ručením obmedzeným, Košice, 044 54 Košice, SK;	VSŽ OCEĽ, a. s., Košice, Vstupný areál VSŽ, 044 54 Košice - Šaca, SK;	21.11.2000
157 521	Remington Products Company, 60 Main Street, Bridgeport, CT 06604, US;	Remington Corporation L. L. C., 60 Main Street, Bridgeport, CT 06604, US;	16.11.2000

(111) Číslo zápisu	(770) Meno a adresa predchádzajúceho majiteľa (-ov)	(732) Meno a adresa majiteľa (-ov)	(580) S účinnosťou od:
158 287	VSŽ OCEL, spoločnosť s ručením obmedzeným, Košice, 044 54 Košice, SK;	VSŽ OCEL, a. s., Košice, Vstupný areál VSŽ, 044 54 Košice - Šaca, SK;	21.11.2000
160 069	KRAFT FOODS, INC., Three Lakes Drive, Northfield, Illinois 60093, US;	KRAFT FOODS HOLDINGS, INC., Three Lakes Drive, Northfield, Illinois 60093, US;	21.11.2000
160 454	KRAFT FOODS, INC., Three Lakes Drive, Northfield, Illinois 60093, US;	KRAFT FOODS HOLDINGS, INC., Three Lakes Drive, Northfield, Illinois 60093, US;	13.11.2000
160 623	KRAFT FOODS, INC., Three Lakes Drive, Northfield, Illinois 60093, US;	KRAFT FOODS HOLDINGS, INC., Three Lakes Drive, Northfield, Illinois 60093, US;	09.11.2000
162 085	KRAFT FOODS, INC., Three Lakes Drive, Northfield, Illinois 60093, US;	KRAFT FOODS HOLDINGS, INC., Three Lakes Drive, Northfield, Illinois 60093, US;	09.11.2000
162 393	SmithKline Beecham p. l. c., New Horizons Court, TW8 9EP Brentford, Middlesex, GB;	Allergy Therapeutics Limited, 7 Devonshire Square, Cutlers Gardens, London EC2M 4YH, GB;	16.11.2000
162 543	HEWLETT-PACKARD COMPANY, spoločnosť zriadená podľa zákonov štátu California, Palo Alto, California, US;	HEWLETT-PACKARD COMPANY, spoločnosť zriadená podľa zákonov štátu Delaware, 3000 Hanover Street, Palo Alto, California 94304, US;	27.11.2000
162 544	HEWLETT-PACKARD COMPANY, spoločnosť zriadená podľa zákonov štátu California, Palo Alto, California, US;	HEWLETT-PACKARD COMPANY, spoločnosť zriadená podľa zákonov štátu Delaware, 3000 Hanover Street, Palo Alto, California 94304, US;	27.11.2000
163 482	STL-SAN, s. r. o., Priemyselná 12, 965 63 Žiar nad Hronom, SK;	SANDRIK 1895, s. r. o., Hodruša-Hámre č. 314, 966 61 Hodruša-Hámre, SK;	15.11.2000
164 136	KRAFT FOODS, INC., Three Lakes Drive, Northfield, Illinois 60093, US;	KRAFT FOODS HOLDINGS, INC., Three Lakes Drive, Northfield, Illinois 60093, US;	09.11.2000
164 584	R. J. Reynolds Tobacco Company, spoločnosť zriadená podľa zákonov štátu New Jersey, Winston-Salem, North Carolina, US;	JAPAN TOBACCO, INC., spoločnosť zriadená podľa zákonov štátu Japonsko, 2-2-1 Toranomon, Minato-ku, Tokyo, JP;	10.11.2000
164 590	R. J. Reynolds Tobacco Company, spoločnosť zriadená podľa zákonov štátu New Jersey, Winston-Salem, North Carolina, US;	JAPAN TOBACCO, INC., spoločnosť zriadená podľa zákonov štátu Japonsko, 2-2-1 Toranomon, Minato-ku, Tokyo, JP;	10.11.2000

(111) Číslo zápisu	(770) Meno a adresa predchádzajúceho majiteľa (-ov)	(732) Meno a adresa majiteľa (-ov)	(580) S účinnosťou od:
164 662	KRAFT FOODS, INC., Three Lakes Drive, Northfield, Illinois 60093, US;	KRAFT FOODS HOLDINGS, INC., Three Lakes Drive, Northfield, Illinois 60093, US;	09.11.2000
164 710	KOVO, podnik zahraničného obchodu, Praha, CZ;	KOVO, a. s., Jankovcova 2, 170 88 Praha 7 - Holešovice, CZ;	13.11.2000
164 737	KABI PHARMACIA Aktiebolag, Uppsala, SE;	Pharmacia AB, S - 112 87 Stockholm, SE;	06.11.2000
164 737	Pharmacia & Upjohn AB, S - 11287 Stockholm, SE;	Fresenius Kabi AB, Rapsgatan 7, SE - 751 74 Uppsala, SE;	06.11.2000
164 742	R. J. Reynolds Tobacco Company, spoločnosť zriadená podľa zákonov štátu New Jersey, Winston-Salem, North Carolina, US;	JAPAN TOBACCO, INC., spoločnosť zriadená podľa zákonov štátu Japonsko, 2-2-1 Toranomom, Minato-ku, Tokyo, JP;	10.11.2000
164 820	KRAFT FOODS, INC., Three Lakes Drive, Northfield, Illinois 60093, US;	KRAFT FOODS HOLDINGS, INC., Three Lakes Drive, Northfield, Illinois 60093, US;	09.11.2000
165 483	Ideal-Standard GmbH, Bonn, DE;	Ideal-Standard GmbH & Co. OHG, Euskirchener Strasse 80, D-53121 Bonn, DE;	15.11.2000
166 092	Advanced Polymer Compuonding Limited Partnership, 400-A Maple Avenue, Carpentersville, Illinois 60110-0729, US;	Ferro Corporation, spoločnosť zriadená podľa zákonov štátu Ohio, 1000 Lakeside Avenue, Cleveland, Ohio 44114, US;	03.11.2000
166 410	KRAFT FOODS, INC., Three Lakes Drive, Northfield, Illinois 60093, US;	KRAFT FOODS HOLDINGS, INC., Three Lakes Drive, Northfield, Illinois 60093, US;	09.11.2000
167 198	R. J. Reynolds Tobacco Company, spoločnosť zriadená podľa zákonov štátu New Jersey, 401 North Main Street, Winston-Salem, North Carolina, US;	JAPAN TOBACCO INC., spoločnosť zriadená podľa zákonov štátu Japonsko, 2-2-1 Toranomom, Minato-ku, Tokyo, JP;	16.11.2000
167 208	KRAFT FOODS, INC., Three Lakes Drive, Northfield, Illinois 60093, US;	KRAFT FOODS HOLDINGS, INC., Three Lakes Drive, Northfield, Illinois 60093, US;	08.11.2000
167 209	KRAFT FOODS, INC., Three Lakes Drive, Northfield, Illinois 60093, US;	KRAFT FOODS HOLDINGS, INC., Three Lakes Drive, Northfield, Illinois 60093, US;	08.11.2000



(111) Číslo zápisu	(770) Meno a adresa predchádzajúceho majiteľa (-ov)	(732) Meno a adresa majiteľa (-ov)	(580) S účinnosťou od:
167 210	KRAFT FOODS, INC., Three Lakes Drive, Northfield, Illinois 60093, US;	KRAFT FOODS HOLDINGS, INC., Three Lakes Drive, Northfield, Illinois 60093, US;	08.11.2000
167 211	KRAFT FOODS, INC., Three Lakes Drive, Northfield, Illinois 60093, US;	KRAFT FOODS HOLDINGS, INC., Three Lakes Drive, Northfield, Illinois 60093, US;	13.11.2000
167 383	UNILEVER N. V., Weena 455, Rotterdam, NL;	AVEDA Corporation, Pheasant Ridge Drive, Minneapolis, Minnesota, Minnesota 55449, US;	20.11.2000
168 241	ROUSSEL UCLAF, 102, Route de Noisy, Romainville, FR;	HOECHST MARION ROUSSEL, 1, Terrasse Bellini, 92800 Puteaux, FR;	08.11.2000
168 446	KRAFT FOODS, INC., Three Lakes Drive, Northfield, Illinois 60093, US;	KRAFT FOODS HOLDINGS, INC., Three Lakes Drive, Northfield, Illinois 60093, US;	13.11.2000
168 644	BROWN-FORMAN CORPORATION, spoločnosť zriadená podľa zákonov štátu Delaware, Louisville, Kentucky, US;	SOUTHERN COMFORT PROPERTIES, INC., spoločnosť zriadená podľa zákonov štátu California, 4040 Civic Center Drive, San Rafael, California 94903, US;	13.11.2000
169 179	KRAFT FOODS, INC., Three Lakes Drive, Northfield, Illinois 60093, US;	KRAFT FOODS HOLDINGS, INC., Three Lakes Drive, Northfield, Illinois 60093, US;	10.11.2000
169 180	KRAFT FOODS, INC., Three Lakes Drive, Northfield, Illinois 60093, US;	KRAFT FOODS HOLDINGS, INC., Three Lakes Drive, Northfield, Illinois 60093, US;	10.11.2000
169 182	KRAFT FOODS, INC., Three Lakes Drive, Northfield, Illinois 60093, US;	KRAFT FOODS HOLDINGS, INC., Three Lakes Drive, Northfield, Illinois 60093, US;	10.11.2000
169 183	KRAFT FOODS, INC., Three Lakes Drive, Northfield, Illinois 60093, US;	KRAFT FOODS HOLDINGS, INC., Three Lakes Drive, Northfield, Illinois 60093, US;	10.11.2000
169 184	KRAFT FOODS, INC., Three Lakes Drive, Northfield, Illinois 60093, US;	KRAFT FOODS HOLDINGS, INC., Three Lakes Drive, Northfield, Illinois 60093, US;	10.11.2000
169 353	Straight Arrow Publisher, Inc., spoločnosť zriadená podľa zákonov štátu Delaware, New York, New York, US;	Straight Arrow Publishers Company, L. P., New York, US;	26.10.2000

(111) Číslo zápisu	(770) Meno a adresa predchádzajúceho majiteľa (-ov)	(732) Meno a adresa majiteľa (-ov)	(580) S účinnosťou od:
169 353	Straight Arrow Publishers Company, L. P., New York, US;	Rolling Stone, LLC, 1290 Avenue of The Americas, New York, NY 10104, US;	26.10.2000
169 493	KRAFT FOODS, INC., Three Lakes Drive, Northfield, Illinois 60093, US;	KRAFT FOODS HOLDINGS, INC., Three Lakes Drive, Northfield, Illinois 60093, US;	10.11.2000
169 598	Johnson Camping, Inc., spoločnosť zriadená podľa zákonov štátu Delaware, Bingham- ton, New York, US;	Johnson Worldwide Associates, Inc., 1326 Willow Road, Sturtevant, WI 53177, US;	20.11.2000
169 672	RATING - hospodárske zariadenie Sloven- skej spoločnosti elektronikov, 917 00 Trnava, SK;	RATING, spol. s r. o., Hornopotočná 23, 917 00 Trnava, SK;	14.11.2000
169 781	Kabi Pharmacia Aktiebolag, Uppsala, SE;	Pharmacia AB, S - 112 87 Stockholm, SE;	03.11.2000
169 781	Pharmacia & Upjohn AB, S - 112 87 Stockholm, SE;	Fresenius Kabi AB, Rapsgatan 7, SE - 751 74 Uppsala, SE;	03.11.2000
169 806	Kabi Pharmacia Aktiebolag, Uppsala, SE;	Pharmacia AB, S - 112 87 Stockholm, SE;	03.11.2000
169 806	Pharmacia & Upjohn AB, S - 112 87 Stockholm, SE;	Fresenius Kabi AB, Rapsgatan 7, SE - 751 74 Uppsala, SE;	03.11.2000
169 816	KRAFT FOODS, INC., Three Lakes Drive, Northfield, Illinois 60093, US;	KRAFT FOODS HOLDINGS, INC., Three Lakes Drive, Northfield, Illinois 60093, US;	10.11.2000
169 818	KRAFT FOODS, INC., Three Lakes Drive, Northfield, Illinois 60093, US;	KRAFT FOODS HOLDINGS, INC., Three Lakes Drive, Northfield, Illinois 60093, US;	10.11.2000
169 819	KRAFT FOODS, INC., Three Lakes Drive, Northfield, Illinois 60093, US;	KRAFT FOODS HOLDINGS, INC., Three Lakes Drive, Northfield, Illinois 60093, US;	10.11.2000
169 820	KRAFT FOODS, INC., Three Lakes Drive, Northfield, Illinois 60093, US;	KRAFT FOODS HOLDINGS, INC., Three Lakes Drive, Northfield, Illinois 60093, US;	10.11.2000
169 822	KRAFT FOODS, INC., Three Lakes Drive, Northfield, Illinois 60093, US;	KRAFT FOODS HOLDINGS, INC., Three Lakes Drive, Northfield, Illinois 60093, US;	09.11.2000

(111) Číslo zápisu	(770) Meno a adresa predchádzajúceho majiteľa (-ov)	(732) Meno a adresa majiteľa (-ov)	(580) S účinnosťou od:
170 307	Aqualon Company, Wilmington, Delaware, US;	Hercules Incorporated, Wilmington, Delaware, US;	15.11.2000
170 500	MATADORROLL, a. s., Kopčianska cesta 18, 852 01 Bratislava, SK;	MATADOR HOLDING, a. s., T. Vansovej 1054/45, 020 32 Púchov, SK;	24.10.2000
170 685	KRAFT FOODS, INC., Three Lakes Drive, Northfield, Illinois 60093, US;	KRAFT FOODS HOLDINGS, INC., Three Lakes Drive, Northfield, Illinois 60093, US;	10.11.2000
171 132	KRAFT FOODS, INC., Three Lakes Drive, Northfield, Illinois 60093, US;	KRAFT FOODS HOLDINGS, INC., Three Lakes Drive, Northfield, Illinois 60093, US;	09.11.2000
171 459	OTF - Holding, a. s., Závodná 459, 027 43 Nižná, SK;	OTF - TV, a. s., Závodná 459, 027 43 Nižná, SK;	07.11.2000
171 459	OTF - TV, a. s., Závodná 459, 027 43 Nižná, SK;	OTF - ZAM, a. s., Nová doba 497, 027 43 Nižná, SK;	07.11.2000
171 460	OTF - Holding, a. s., Závodná 459, 027 43 Nižná, SK;	OTF - TV, a. s., Závodná 459, 027 43 Nižná, SK;	07.11.2000
171 460	OTF - TV, a. s., Závodná 459, 027 43 Nižná, SK;	OTF - ZAM, a. s., Nová doba 497, 027 43 Nižná, SK;	07.11.2000
171 484	ROUSSEL UCLAF, 102, Route de Noisy, Romainville, FR;	Hoechst Marion Roussel, 1, Terrasse Bellini, 92800 Puteaux, FR;	08.11.2000
172 195	OTF - Holding, a. s., Závodná 459, 027 43 Nižná, SK;	OTF - TV, a. s., Závodná 459, 027 43 Nižná, SK;	07.11.2000
172 195	OTF - TV, a. s., Závodná 459, 027 43 Nižná, SK;	OTF - ZAM, a. s., Nová doba 497, 027 43 Nižná, SK;	07.11.2000
172 390	SLOVPUMP, a. s., Osloboditeľov 4, 976 67 Závadka nad Hronom, SK;	SLOVPUMP-TRADE, s. r. o., Osloboditeľov 4, 976 67 Závadka nad Hronom, SK;	16.11.2000
173 821	POLI INDUSTRIA CHIMICA S. p. A., Piazza Agrippa 1, 20141 Milano, IT;	POLICHEM S. A., 50 Val Fleuri, L - 1526 Luxembourg, LU;	21.11.2000
173 822	POLI INDUSTRIA CHIMICA S. p. A., Piazza Agrippa 1, 20141 Milano, IT;	POLICHEM S. A., 50 Val Fleuri, L - 1526 Luxembourg, LU;	21.11.2000

<b>(111)</b> Číslo zápisu	<b>(770)</b> Meno a adresa predchádzajúceho majiteľa (-ov)	<b>(732)</b> Meno a adresa majiteľa (-ov)	<b>(580)</b> S účinnosťou od:
173 952	CRAY RESEARCH, INC., 655 Lone Oak Drive Eagan, Minnesota 55121, US;	CRAY RESEARCH, LLC, 2011 North Shoreline Blvd, Mountain View, California, US;	14.11.2000
173 953	CRAY RESEARCH, INC., 655 Lone Oak Drive Eagan, Minnesota 55121, US;	CRAY RESEARCH, LLC, 2011 North Shoreline Blvd, Mountain View, California, US;	14.11.2000
173 954	CRAY RESEARCH, INC., 655 Lone Oak Drive Eagan, Minnesota 55121, US;	CRAY RESEARCH, LLC, 2011 North Shoreline Blvd, Mountain View, California, US;	14.11.2000
174 341	OTF - Holding, a. s., Závodná 459, 027 43 Nižná, SK;	OTF-TV, a. s., Závodná 459, 027 43 Nižná, SK;	07.11.2000
174 341	OTF-TV, a. s., Závodná 459, 027 43 Nižná, SK;	OTF-ZAM, a. s., Nová doba 497, 027 43 Nižná, SK;	07.11.2000
174 442	Kabi Pharmacia Aktiebolag, Uppsala, SE;	Pharmacia AB, S - 112 87 Stockholm, SE;	03.11.2000
174 442	Pharmacia & Upjohn AB, S - 112 87 Stockholm, SE;	Fresenius Kabi AB, Rapskatan 7, SE - 751 74 Uppsala, SE;	03.11.2000
174 443	Kabi Pharmacia Aktiebolag, Uppsala, SE;	Pharmacia AB, S - 112 87 Stockholm, SE;	03.11.2000
174 443	Pharmacia & Upjohn AB, S - 112 87 Stockholm, SE;	Fresenius Kabi AB, Rapskatan 7, SE - 751 74 Uppsala, SE;	03.11.2000
174 444	Kabi Pharmacia Aktiebolag, Uppsala, SE;	Pharmacia AB, S - 112 87 Stockholm, SE;	03.11.2000
174 444	Pharmacia & Upjohn AB, S - 112 87 Stockholm, SE;	Fresenius Kabi AB, Rapskatan 7, SE - 751 74 Uppsala, SE;	03.11.2000
174 833	Oriflame International S. A., 3 Avenue Pasteur, 2311 Luxembourg, LU;	IMP AB, Angbatsbron 1, Malmö, SE;	24.10.2000
175 208	EFFEM GmbH, Eitzer Strasse 215, 27281 Verden/Aller, DE;	Master Foods Slovakia, k. s., Bajkalská 25, Bratislava, SK;	14.11.2000
175 316	KRAFT FOODS, INC., Three Lakes Drive, Northfield, Illinois 60093, US;	KRAFT FOODS HOLDINGS, INC., Three Lakes Drive, Northfield, Illinois 60093, US;	10.11.2000

(111) Číslo zápisu	(770) Meno a adresa predchádzajúceho majiteľa (-ov)	(732) Meno a adresa majiteľa (-ov)	(580) S účinnosťou od:
176 095	Rekord, a. s., v likvidaci, Fr. Škroupa 13, 370 06 České Budějovice, CZ;	OTMA SLOVÁCKÁ FRUTA, a. s., Na Drahách 814, 686 04 Kunovice, CZ;	16.11.2000
176 332	Kabi Pharmacia Aktiebolag, Uppsala, SE;	Pharmacia AB, S - 112 87 Stockholm, SE;	03.11.2000
176 332	Pharmacia & Upjohn AB, S - 112 87 Stockholm, SE;	Fresenius Kabi AB, Rapsgatan 7, SE - 751 74 Uppsala, SE;	03.11.2000
176 337	Chips and Technologies, Inc., 3050 Zanker Road, San José, California 95134, US;	Chips and Technologies, L. L. C., spoloč- nosť zriadená podľa zákonov štátu Dela- ware, 2200 Mission College Boulevard, Santa Clara, California 95052-8119, US;	13.11.2000
176 354	MATADORROLL, a. s., Kopčianska cesta 18, 852 01 Bratislava, SK;	MATADOR HOLDING, a. s., T. Vansovej 1054/45, 020 32 Púchov, SK;	24.10.2000
176 831	HEWLETT-PACKARD COMPANY, spoloč- nosť zriadená podľa zákonov štátu California, Palo Alto, California, US;	HEWLETT-PACKARD COMPANY, spoločnosť zriadená podľa zákonov štátu Delaware, 3000 Hanover Street, Palo Alto, California 94304, US;	27.11.2000
176 836	GW Archer & Company limited, 8 Henrietta Place, London W1G 0NB, GB;	UDV (SJ) Limited, 8 Henrietta Place, London W1G 0NB, GB;	16.11.2000
176 874	Metsä-Seria Oyj, Revontulentie 6, SF-02100 Espoo, FI;	Metsä Tissue Oyj, Revontulentie 8 C, 02100 Espoo, FI;	08.11.2000
176 878	Metsä-Seria Oyj, Revontulentie 6, SF-02100 Espoo, FI;	Metsä Tissue Oyj, Revontulentie 8 C, 02100 Espoo, FI;	08.11.2000
177 419	Schoeller International GmbH and CO. KG, Heilmannstr. 1, D-81479 München, DE;	Schoeller International GmbH, Zugspitzstr. 15, 82049 Pullach, DE;	02.11.2000
178 394	VSŽ KORAD, s. r. o., 044 54 Košice, SK;	VSŽ OCEL, spoločnosť s ručením obme- dzeným, Košice, 044 54 Košice, SK;	21.11.2000
178 394	VSŽ OCEL, spoločnosť s ručením obmedze- ným, Košice, 044 54 Košice, SK;	VSŽ OCEL, a. s., Košice, Vstupný areál VSŽ, 044 54 Košice - Šaca, SK;	21.11.2000
178 420	Jetform Corporation, spoločnosť zriadená podľa zákonov štátu Delaware, Watermill Center, 800 South Street, Suite 305, Waltham, US;	Jetform Corporation, 560 Rochester Street, Ottawa, Ontario, K1S 5K2, CA;	16.11.2000

(111) Číslo zápisu	(770) Meno a adresa predchádzajúceho majiteľa (-ov)	(732) Meno a adresa majiteľa (-ov)	(580) S účinnosťou od:
178 488	Oriflame International S. A., 3 Avenue Pasteur, 2311 Luxembourg, LU;	IMP AB, Angbatsbron 1, Malmö, SE;	26.10.2000
178 736	AB ESTRELLA, Angered Storås väg, 424 02 Angered, SE;	HRAFT FOODS AS, Johan Throne Holsts Plass 1, Oslo, NO;	30.10.2000
179 079	HEWLETT-PACKARD COMPANY, spoločnosť zriadená podľa zákonov štátu California, Palo Alto, California, US;	HEWLETT-PACKARD COMPANY, spoločnosť zriadená podľa zákonov štátu Delaware, 3000 Hanover Street, Palo Alto, California 94304, US;	27.11.2000
179 459	HEWLETT-PACKARD COMPANY, spoločnosť zriadená podľa zákonov štátu California, Palo Alto, California, US;	HEWLETT-PACKARD COMPANY, spoločnosť zriadená podľa zákonov štátu Delaware, 3000 Hanover Street, Palo Alto, California 94304, US;	27.11.2000
179 615	United Distillers & Vintners (ER) Limited, Edinburgh Park, 5 Lochside Way, Edinburgh EH12 9DT, Scotland, GB;	UDV (SJ) Limited, 8 Henrietta Place, London W1G 0NB, GB;	16.11.2000
179 616	United Distillers & Vintners (ER) Limited, Edinburgh Park, 5 Lochside Way, Edinburgh EH12 9DT, Scotland, GB;	UDV (SJ) Limited, 8 Henrietta Place, London W1G 0NB, GB;	16.11.2000
179 912	KRAFT FOODS, INC., Three Lakes Drive, Northfield, Illinois 60093, US;	KRAFT FOODS HOLDINGS, INC., Three Lakes Drive, Northfield, Illinois 60093, US;	13.11.2000
180 085	Digital Equipment Corporation, spoločnosť zriadená podľa zákonov štátu Massachusetts, 111 Powdermill Road, Maynard, Massachusetts 01754, US;	Compaq Information Technologies Group, a Texas limited Partnership, 20555 State Highway 249, Houston, Texas 77070, US;	13.11.2000
180 092	Digital Equipment Corporation, spoločnosť zriadená podľa zákonov štátu Massachusetts, 111 Powdermill Road, Maynard, Massachusetts 01754, US;	Compaq Information Technologies Group, a Texas limited Partnership, 20555 State Highway 249, Houston, Texas 77070, US;	03.11.2000
180 100	AMOY INDUSTRIES (INTERNATIONAL), Ltd., Tai Po, N. T. H. K., HK;	DANONE ASIA Pte. Ltd., 1 Temasek Avenue - # 34-02 Millenia Tower, 39192 Singapore, SG;	20.11.2000
180 182	K. ARVANITIS S. A., Neofitou Douka č. 10, Kolonaki 106 74, Atény, GR;	OLYMPUS-TOP Élelmiszaripari, Karlátolt Felelősségű Társaság, 6032 Nyárlőrinc II. 37, HU;	15.11.2000

(111) Číslo zápisu	(770) Meno a adresa predchádzajúceho majiteľa (-ov)	(732) Meno a adresa majiteľa (-ov)	(580) S účinnosťou od:
180 256	Ferrosan A/S, Sydmarken 5, 2860 Soborg, DK;	ASSOCIATED HEALTH FOODS LIMITED, Keighley, West Yorkshire BD21 3BB, GB;	16.11.2000
180 512	BROWN-FORMAN CORPORATION, spoločnosť zriadená podľa zákonov štátu Delaware, 850 Dixie Highway, Louisville, Kentucky 40210-1091, US;	SOUTHERN COMFORT PROPERTIES, INC., spoločnosť zriadená podľa zákonov štátu California, 4040 Civic Center Drive, San Rafael, California 94903, US;	13.11.2000
180 657	United Distillers & Vintners (ER) Limited, Edinburgh Park, 5 Lochside Way, Edinburgh EH12 9DT, Scotland, GB;	UDV Amsterdam BV, Kabelweg 37, NL - 1014 Amsterdam BA, NL;	08.11.2000
180 658	United Distillers & Vintners (ER) Limited, Edinburgh Park, 5 Lochside Way, Edinburgh EH12 9DT, Scotland, GB;	UDV Amsterdam BV, Kabelweg 37, NL - 1014 Amsterdam BA, NL;	08.11.2000
180 914	TRENDY, spol. s r. o., Rezedova 5, 820 07 Bratislava, SK;	TREND Holding, s. r. o., Rezedova 5, 820 07 Bratislava, SK;	13.11.2000
181 106	Pharmacia & Upjohn AB, S - 112 87 Stockholm, SE;	Fresenius Kabi AB, Rapskatan 7, SE - 751 74 Uppsala, SE;	03.11.2000
181 181	The NutraSweet Company, 200 World Trade Center, Suite 900, Merchandise Mart, Chicago, Illinois, US;	MERISANT COMPANY, 200 World Trade Center, Chocago, Illinois, US;	16.11.2000
181 208	KRAFT FOODS, INC., Three Lakes Drive, Northfield, Illinois 60093, US;	KRAFT FOODS HOLDINGS, INC., Three Lakes Drive, Northfield, Illinois 60093, US;	13.11.2000
181 224	CONCORDIA Trading, spol. s r. o., Kolárska 8, 814 99 Bratislava, SK;	Horizont Slovakia, o. c. p., akciová spoločnosť, Kováčska 63, 040 01 Košice, SK;	08.11.2000
181 225	CONCORDIA Trading, spol. s r. o., Kolárska 8, 814 99 Bratislava, SK;	Horizont Slovakia, o. c. p., akciová spoločnosť, Kováčska 63, 040 01 Košice, SK;	08.11.2000
181 253	CONCORDIA Trading, spol. s r. o., Kolárska 8, 814 99 Bratislava, SK;	Horizont Slovakia, o. c. p., akciová spoločnosť, Kováčska 63, 040 01 Košice, SK;	08.11.2000
181 549	HEWLETT-PACKARD COMPANY, spoločnosť zriadená podľa zákonov štátu California, Palo Alto, California, US;	HEWLETT-PACKARD COMPANY, spoločnosť zriadená podľa zákonov štátu Delaware, 3000 Hanover Street, Palo Alto, California 94304, US;	27.11.2000

(111) Číslo zápisu	(770) Meno a adresa predchádzajúceho majiteľa (-ov)	(732) Meno a adresa majiteľa (-ov)	(580) S účinnosťou od:
181 550	HEWLETT-PACKARD COMPANY, spoločnosť zriadená podľa zákonov štátu California, Palo Alto, California, US;	HEWLETT-PACKARD COMPANY, spoločnosť zriadená podľa zákonov štátu Delaware, 3000 Hanover Street, Palo Alto, California 94304, US;	27.11.2000
181 677	GW Archer & Company limited, 8 Henrietta Place, London W1G 0NB, GB;	UDV (SJ) Limited, 8 Henrietta Place, London W1G 0NB, GB;	16.11.2000
181 685	CONCORDIA Trading, spol. s r. o., Kolárska 8, 814 99 Bratislava, SK;	Horizont Slovakia, o. c. p., akciová spoločnosť, Kováčska 63, 040 01 Košice, SK;	08.11.2000
181 686	CONCORDIA Trading, spol. s r. o., Kolárska 8, 814 99 Bratislava, SK;	Horizont Slovakia, o. c. p., akciová spoločnosť, Kováčska 63, 040 01 Košice, SK;	08.11.2000
181 687	CONCORDIA Trading, spol. s r. o., Kolárska 8, 814 99 Bratislava, SK;	Horizont Slovakia, o. c. p., akciová spoločnosť, Kováčska 63, 040 01 Košice, SK;	23.11.2000
181 688	CONCORDIA Trading, spol. s r. o., Kolárska 8, 814 99 Bratislava, SK;	Horizont Slovakia, o. c. p., akciová spoločnosť, Kováčska 63, 040 01 Košice, SK;	08.11.2000
182 000	Digital Equipment Corporation, spoločnosť zriadená podľa zákonov štátu Massachusetts, 111 Powdermill Road, Maynard, Massachusetts 01754, US;	Compaq Information Technologies Group, a Texas limited Partnership, 20555 State Highway 249, Houston, Texas 77070, US;	03.11.2000
182 001	Digital Equipment Corporation, spoločnosť zriadená podľa zákonov štátu Massachusetts, 111 Powdermill Road, Maynard, Massachusetts 01754, US;	Compaq Information Technologies Group, a Texas limited Partnership, 20555 State Highway 249, Houston, Texas 77070, US;	03.11.2000
182 307	SmithKline Beecham p. l. c., New Horizons Court, TW8 9EP Brentford, Middlesex, GB;	Allergy Therapeutics Limited, 7 Devonshire Square, Cutlers Gardens, London EC2M 4YH, GB;	16.11.2000
182 315	United Distillers & Vintners (ER) Limited, Edinburgh Park, 5 Lochside Way, Edinburgh EH12 9DT, Scotland, GB;	UDV Amsterdam BV, Kabelweg 37, NL - 1014 Amsterdam BA, NL;	09.11.2000
183 103	Ing. Alexander Švec - PEDIS, Michalská 13, 920 01 Hlohovec, SK;	PEDIS, s. r. o., Železničná 12, 920 27 Hlohovec, SK;	24.10.2000
183 223	CONCORDIA Trading, spol. s r. o., Kolárska 8, 814 99 Bratislava, SK;	Horizont Slovakia, o. c. p., akciová spoločnosť, Kováčska 63, 040 01 Košice, SK;	08.11.2000



(111)	(770)	(732)	(580)
Číslo zápisu	Meno a adresa predchádzajúceho majiteľa (-ov)	Meno a adresa majiteľa (-ov)	S účinnosťou od:
184 191	HEWLETT-PACKARD COMPANY, spoločnosť zriadená podľa zákonov štátu California, Palo Alto, California, US;	HEWLETT-PACKARD COMPANY, spoločnosť zriadená podľa zákonov štátu Delaware, 3000 Hanover Street, Palo Alto, California 94304, US;	27.11.2000
184 755	Procter & Gamble Pharmaceuticals, Inc., spoločnosť zriadená podľa zákonov štátu Ohio, One Procter & Gamble Plaza, Cincinnati, Ohio, US;	TheraTech, inc., 417, Wakara Way, Suite 100, Salt Lake City, Utah 84108, US;	24.10.2000
184 888	KORADO, spol. s r. o., Bří Hubálků 869, 560 02 Česká Třebová, CZ;	KORADO, a. s., Bří Hubálků 869, 560 02 Česká Třebová, CZ;	24.10.2000
185 312	Pharmacia & Upjohn S. A., c/o Credit Europeen, 52 route d'Esch, L-1470 Luxembourg, LU;	Johnson & Johnson, One Johnson & Johnson Plaza, new Brunswick, NJ 08933, US;	25.10.2000
186 095	POLI INDUSTRIA CHIMICA S. p. A., Piazza Agrippa, 1, 20141 Milano, IT;	POLICHEM S. A., 50 Val Fleuri, L - 1526 Luxembourg, LU;	21.11.2000
186 389	United Distillers & Vintners (ER) Limited, Edinburgh Park, 5 Lochside Way, Edinburgh EH12 9DT, Scotland, GB;	UDV Amsterdam BV, Kabelweg 37, NL - 1014 Amsterdam BA, NL;	09.11.2000
186 477	MINNTECH CORPORATION, spoločnosť zriadená podľa zákonov štátu Minnesota, 14605 28th Avenue North, Minneapolis, Minnesota 55447, US;	LIFESTREAM INTERNATIONAL, INC., a Texas, U. S. A., Corporation, 2828 North Crescent Ridge Drive, the Woodlands, Texas 77381, US;	24.10.2000
186 666	KRAFT FOODS, INC., Three Lakes Drive, Northfield, Illinois 60093, US;	KRAFT FOODS HOLDINGS, INC., Three Lakes Drive, Northfield, Illinois 60093, US;	13.11.2000
187 028	HEWLETT-PACKARD COMPANY, spoločnosť zriadená podľa zákonov štátu California, Palo Alto, California, US;	HEWLETT-PACKARD COMPANY, spoločnosť zriadená podľa zákonov štátu Delaware, 3000 Hanover Street, Palo Alto, California 94304, US;	27.11.2000
187 816	Pharmacia & Upjohn AB, S - 112 87 Stockholm, SE;	Fresenius Kabi AB, Rapsgatan 7, SE - 751 74 Uppsala, SE;	03.11.2000
187 950	GALENICA, spol. s r. o., Vrbovská 39, 921 01 Piešťany, SK;	GENERICA, s. r. o., Vrbovská 39, 921 01 Piešťany, SK;	20.11.2000
187 951	GALENICA, spol. s r. o., Vrbovská 39, 921 01 Piešťany, SK;	GENERICA, s. r. o., Vrbovská 39, 921 01 Piešťany, SK;	20.11.2000

(111) Číslo zápisu	(770) Meno a adresa predchádzajúceho majiteľa (-ov)	(732) Meno a adresa majiteľa (-ov)	(580) S účinnosťou od:
188 723	TESSENDERLO CHEMIE s. a./n. V., Stationsstraat, B - 3980 Tessenderlo, BE;	TESSENDERLO CHEMIE ROTTERDAM B. V., Maassluisdijk 103, 3133 KA Vlaardingen, NL;	21.11.2000
188 784	DP BEVERAGES LIMITED, Townparks Industrial Estate, Athy, County Kildare, IE;	CANADA DRY CORPORATION LIMI- TED, spoločnosť zriadená podľa zákonov štátu Írsko, Townparks Industrial Estate, County Kildare, IE;	15.11.2000
188 784	CANADA DRY CORPORATION LIMI- TED, spoločnosť zriadená podľa zákonov štátu Írsko, Townparks Industrial Estate, County Kildare, IE;	CADBURY SCHWEPPEs INTERNATIO- NAL BEVERAGES LIMITED, spoločnosť zriadená podľa zákonov štátu Írsko, Town- parks Industrial Estate, County Kildare, IE;	15.11.200
188 964	KRAFT FOODS, INC., Three Lakes Drive, Northfield, Illinois 60093, US;	KRAFT FOODS HOLDINGS, INC., Three Lakes Drive, Northfield, Illinois 60093, US;	13.11.2000
190 401	HEWLETT-PACKARD COMPANY, spoloč- nosť zriadená podľa zákonov štátu California, Palo Alto, California, US;	HEWLETT-PACKARD COMPANY, spoločnosť zriadená podľa zákonov štátu Delaware, 3000 Hanover Street, Palo Alto, California 94304, US;	27.11.2000
190 928	KRAFT FOODS, INC., Three Lakes Drive, Northfield, Illinois 60093, US;	KRAFT FOODS HOLDINGS, INC., Three Lakes Drive, Northfield, Illinois 60093, US;	13.11.2000
190 976	KRAFT FOODS, INC., Three Lakes Drive, Northfield, Illinois 60093, US;	KRAFT FOODS HOLDINGS, INC., Three Lakes Drive, Northfield, Illinois 60093, US;	13.11.2000
191 477	Antares Plus, s. r. o., Jančova 15, 811 02 Bratislava, SK;	ANTARES BRATISLAVA, s. r. o., Jančova 18, 811 02 Bratislava, SK;	20.11.2000
191 478	Antares Plus, s. r. o., Jančova 15, 811 02 Bratislava, SK;	ANTARES BRATISLAVA, s. r. o., Jančova 18, 811 02 Bratislava, SK;	20.11.2000
191 602	Procter & Gamble Pharmaceuticals, Inc., spoločnosť zriadená podľa zákonov štátu Ohio, One Procter & Gamble Plaza, Cincinnati, Ohio, US;	TheraTech, inc., 417, Wakara Way, Suite 100, Salt Lake City, Utah 84108, US;	20.11.2000
191 603	Procter & Gamble Pharmaceuticals, Inc., spoločnosť zriadená podľa zákonov štátu Ohio, One Procter & Gamble Plaza, Cincinnati, Ohio, US;	TheraTech, inc., 417, Wakara Way, Suite 100, Salt Lake City, Utah 84108, US;	20.11.2000
179 933	APPOLLONIA, spol. s r. o., Bratislavská 2791, 921 01 Piešťany, SK;	MH APPOLLONIA, a. s., Bratislavská 2791, 921 01 Piešťany, SK;	23.11.2000

**Zmena v údajoch o majiteľoch ochranných známk**

(111) Číslo zápisu	(732) Meno a adresa majiteľa (-ov)	(580) Dátum zápisu do registra:
89 276	United Distillers & Vintners (ER) Limited, Edinburgh Park, 5 Lochside Way, Edinburgh EH12 9DT, Scotland, GB;	13.11.2000
92 832	Sunkist Growers, Inc., spoločnosť zriadená podľa zákonov štátu California, 14130 Riverside Drive, Sherman Oaks, 91423 California, US;	16.11.2000
95 990	CARLSBERG A/S, Ny Carlsberg Vej 100, DK-1799 Copenhagen V, DK;	15.11.2000
97 739	United Distillers & Vintners (ER) Limited, Edinburgh Park, 5 Lochside Way, Edinburgh EH12 9DT, Scotland, GB;	10.11.2000
113 566	GAMA, akciová spoločnosť, České Budějovice, Mánesova 3, 370 67 České Budějovice, CZ;	13.11.2000
120 781	DaimlerChrysler AG, Epplestrasse 225, 70567 Stuttgart, DE;	27.11.2000
150 011	United Distillers & Vintners (ER) Limited, Edinburgh, Škótsko, GB;	16.11.2000
150 012	United Distillers & Vintners (ER) Limited, Edinburgh, Škótsko, GB;	16.11.2000
150 118	ZPS, a. s., 762 08 Zlín, CZ;	13.11.2000
150 439	NORMA MB, spol.s r. o., 4. května 217, 738 02 Frýdek - Místek, CZ;	15.11.2000
151 302	United Distillers & Vintners (ER) Limited, Edinburgh Park, 5 Lochside Way, Edinburgh EH12 9DT, Scotland, GB;	08.11.2000
151 720	United Distillers & Vintners (ER) Limited, Edinburgh Park, 5 Lochside Way, Edinburgh EH12 9DT, Scotland, GB;	10.11.2000
152 536	STL-SAN, s. r. o., Priemyselňa 12, 965 63 Žiar nad Hronom, SK;	15.11.2000
154 340	Associated Electrical Industries Limited, One Bruton Street, London W1X 8AQ, GB;	14.11.2000
154 476	The Associated Octel Company limited, Suite 2, 4th Floor, Berkeley Square House, London W1X 6DT, GB;	15.11.2000
154 477	The Associated Octel Company limited, Suite 2, 4th Floor, Berkeley Square House, London W1X 6DT, GB;	15.11.2000

(111) Číslo zápisu	(732) Meno a adresa majiteľa (-ov)	(580) Dátum zápisu do registra:
155 079	PARAMO, š. p., Přerovská 560, 530 06 Pardubice, CZ;	14.11.2000
155 586	United Distillers & Vintners (ER) Limited, Edinburgh Park, 5 Lochside Way, Edinburgh EH12 9DT, Scotland, GB;	13.11.2000
155 995	United Distillers & Vintners (ER) Limited, Edinburgh Park, 5 Lochside Way, Edinburgh EH12 9DT, Scotland, GB;	08.11.2000
157 849	PARAMO, a. s., Přerovská 560, 530 06 Pardubice, CZ;	14.11.2000
158 177	PARAMO, a. s., Přerovská 560, 530 06 Pardubice, CZ;	14.11.2000
159 261	A/S MODULEX, 7190 Billund, DK;	26.10.2000
161 097	PARAMO, a. s., Přerovská 560, 530 06 Pardubice, CZ;	14.11.2000
161 287	PARAMO, a. s., Přerovská 560, 530 06 Pardubice, CZ;	14.11.2000
162 101	Estee Lauder Cosmetics Ltd., 161 Commander Boulevard, Agincourt, Ontario, CA;	31.10.2000
162 268	United Distillers & Vintners (ER) Limited, Edinburgh Park, 5 Lochside Way, Edinburgh EH12 9DT, Scotland, GB;	13.11.2000
162 710	United Distillers & Vintners (ER) Limited, Edinburgh Park, 5 Lochside Way, Edinburgh EH12 9DT, Scotland, GB;	13.11.2000
163 482	STL-SAN, s. r. o., Priemysel'na 12, 965 63 Žiar nad Hronom, SK;	15.11.2000
163 588	PARAMO, a. s., Přerovská 560, 530 06 Pardubice, CZ;	14.11.2000
164 414	Orion Pictures Corporation, spoločnosť zriadená podľa zákonov štátu Delaware, 2500 Broadway Street, Santa Monica, California, US;	16.11.2000
164 607	Jan Becher - Karlovarská Becherovka, a. s., T. G. Masaryka, a. s., 360 76 Karlovy Vary, CZ;	14.11.2000
164 737	Pharmacia & Upjohn AB, S - 112 87 Stockholm, SE;	06.11.2000
164 830	Hydril Company, spoločnosť zriadená podľa zákonov štátu Delaware, 3300 North Sam Houston, Parkway East, Houston, Texas 77032, US;	20.11.2000

(111)	(732)	(580)
Číslo zápisu	Meno a adresa majiteľa (-ov)	Dátum zápisu do registra:
164 883	ATOFINA Chemicals, Inc., 2000 market Street, Philadelphia, Pennsylvania, US;	31.10.2000
164 884	ATOFINA Chemicals, Inc., 2000 market Street, Philadelphia, Pennsylvania, US;	31.10.2000
165 251	United Distillers & Vintners (ER) Limited, Edinburgh Park, 5 Lochside Way, Edinburgh EH12 9DT, Scotland, GB;	13.11.2000
165 385	United Distillers & Vintners (ER) Limited, Edinburgh Park, 5 Lochside Way, Edinburgh EH12 9DT, Scotland, GB;	31.10.2000
166 499	PARAMO, a. s., Přerovská 560, 530 06 Pardubice, CZ;	14.11.2000
167 764	BANCO BILBAO VIZCAYA ARGENTARIA, S. A., Bilbao, ES;	13.11.2000
168 241	ROUSEL UCLAF, 102, Route de Noisy, Romainville, FR;	08.11.2000
168 322	Lännen Tehtaat plc, Iso-Vimma, FI;	26.10.2000
168 764	BP Amoco p. l. c., 1 Finsbury Circus, Londýn, GB;	10.11.2000
168 896	BP Amoco p. l. c., 1 Finsbury Circus, Londýn, GB;	10.11.2000
168 898	BP Amoco p. l. c., 1 Finsbury Circus, Londýn, GB;	10.11.2000
169 005	American Cyanamid Company, spoločnosť zriadená podľa zákonov štátu Maine, Five Giralda Farms, Madison, New Jersey 07940, US;	13.11.2000
169 023	HOYA CORPORATION, 7-5, Naka-Ochiai 2-chome, Shinjuku-ku, Tokyo, JP;	20.11.2000
169 046	THE POLO/LAUREN COMPANY, L. P., 650 Madison Avenue, New York 10022, New York, US;	14.11.2000
169 047	THE POLO/LAUREN COMPANY, L. P., 650 Madison Avenue, New York 10022, New York, US;	14.11.2000
169 048	THE POLO/LAUREN COMPANY, L. P., 650 Madison Avenue, New York 10022, New York, US;	14.11.2000
169 049	THE POLO/LAUREN COMPANY, L. P., 650 Madison Avenue, New York 10022, New York, US;	14.11.2000

(111) Číslo zápisu	(732) Meno a adresa majiteľa (-ov)	(580) Dátum zápisu do registra:
169 095	Bonton, a. s., Štvanice 858, 170 21 Praha 7, CZ;	07.11.2000
169 356	KEYENCE CORPORATION, 1-3-14, Higashinakajima, Higashiyodogawa-ku, Osaka, JP;	15.11.2000
169 437	Rover Group Limited, International Headquarters, Warwick Technology Park, Warwick CV34 6RG, GB;	15.11.2000
169 649	PHILLIPS-VAN HEUSEN CORPORATION, spoločnosť zriadená podľa zákonov štátu Delaware, 200 Madison Avenue, New York, New York 10016, US;	15.11.2000
169 781	Pharmacia & Upjohn AB, S - 112 87 Stockholm, SE;	03.11.2000
169 806	Pharmacia & Upjohn AB, S - 112 87 Stockholm, SE;	03.11.2000
170 388	Institut mikroelektronických aplikáci, s. r. o., Pod Vodovodom 2, 158 01 Praha 5 - Jinonice, CZ;	16.11.2000
171 484	ROUSSEL UCLAF, 102, Route de Noisy, Romainville, FR;	08.11.2000
173 323	UDV North America, Inc., Six Landmark Square, Stamford, Connecticut 06901-2704, US;	13.11.2000
173 324	UDV North America, Inc., Six Landmark Square, Stamford, Connecticut 06901-2704, US;	13.11.2000
173 458	Spirig Pharma AG, Froschacker 434, CH-4622 Egerkingen, CH;	13.11.2000
173 459	Spirig Pharma AG, Froschacker 434, CH-4622 Egerkingen, CH;	13.11.2000
173 480	BANCO BILBAO VIZCAYA ARGENTARIA, S. A., Bilbao, ES;	13.11.2000
173 821	POLI INDUSTRIA CHIMICA S. p. A., Piazza Agrippa 1, 20141 Milano, IT;	21.11.2000
173 822	POLI INDUSTRIA CHIMICA S. p. A., Piazza Agrippa 1, 20141 Milano, IT;	21.11.2000
174 442	Pharmacia & Upjohn AB, S - 112 87 Stockholm, SE;	03.11.2000
174 443	Pharmacia & Upjohn AB, S - 112 87 Stockholm, SE;	03.11.2000
174 444	Pharmacia & Upjohn AB, S - 112 87 Stockholm, SE;	03.11.2000

(111)	(732)	(580)
Číslo zápisu	Meno a adresa majiteľa (-ov)	Dátum zápisu do registra:
175 480	United Distillers & Vintners (ER) Limited, Edinburgh Park, 5 Lochside Way, Edinburgh EH12 9DT, Scotland, GB;	31.10.2000
175 660	AISA, spol. s r. o., Slezská 113, 130 00 Praha 3, CZ;	14.11.2000
176 095	Rekord, a. s., v likvidaci, Fr. Škroupa 13, 370 06 České Budějovice, CZ;	16.11.2000
176 066	PARAMO, a. s., Přerovská 560, 530 06 Pardubice, CZ;	14.11.2000
176 068	PARAMO, a. s., Přerovská 560, 530 06 Pardubice, CZ;	14.11.2000
176 332	Pharmacia & Upjohn AB, S - 112 87 Stockholm, SE;	03.11.2000
176 473	PARAMO, a. s., Přerovská 560, 530 06 Pardubice, CZ;	14.11.2000
176 474	PARAMO, a. s., Přerovská 560, 530 06 Pardubice, CZ;	14.11.2000
176 475	PARAMO, a. s., Přerovská 560, 530 06 Pardubice, CZ;	14.11.2000
176 476	PARAMO, a. s., Přerovská 560, 530 06 Pardubice, CZ;	14.11.2000
176 477	PARAMO, a. s., Přerovská 560, 530 06 Pardubice, CZ;	14.11.2000
176 478	PARAMO, a. s., Přerovská 560, 530 06 Pardubice, CZ;	14.11.2000
176 836	GW Archer & Company Limited, 8 Henrietta Place, London W1G 0NB, GB;	16.11.2000
176 869	ŠKODA AUTO, a. s., Tř. Václava Klementa 869, 293 60 Mladá Boleslav, CZ;	26.10.2000
176 870	ŠKODA AUTO, a. s., Tř. Václava Klementa 869, 293 60 Mladá Boleslav, CZ;	26.10.2000
176 874	Metsä-Seria Oyj, Revontulentie 6, SF-02100 Espoo, FI;	08.11.2000
176 878	Metsä-Seria Oyj, Revontulentie 6, SF-02100 Espoo, FI;	08.11.2000
177 110	PREFABETÓN TRADE, s. r. o. Železničná 12, 972 41 Koš, SK;	03.11.2000
177 111	PREFABETÓN TRADE, s. r. o. Železničná 12, 972 41 Koš, SK;	03.11.2000

(111) Číslo zápisu	(732) Meno a adresa majiteľa (-ov)	(580) Dátum zápisu do registra:
177 112	PREFABETÓN TRADE, s. r. o. Železničná 12, 972 41 Koš, SK;	03.11.2000
177 113	PREFABETÓN TRADE, s. r. o. Železničná 12, 972 41 Koš, SK;	03.11.2000
177 114	PREFABETÓN TRADE, s. r. o. Železničná 12, 972 41 Koš, SK;	03.11.2000
177 309	United Distillers & Vintners (ER) Limited, Edinburgh Park, 5 Lochside Way, Edinburgh EH12 9DT, Scotland, GB;	08.11.2000
177 316	PREFABETÓN TRADE, s. r. o. Železničná 12, 972 41 Koš, SK;	03.11.2000
177 349	PREFABETÓN TRADE, s. r. o. Železničná 12, 972 41 Koš, SK;	03.11.2000
177 366	United Distillers & Vintners (ER) Limited, Edinburgh Park, 5 Lochside Way, Edinburgh EH12 9DT, Scotland, GB;	08.11.2000
177 546	United Distillers & Vintners (ER) Limited, Edinburgh Park, 5 Lochside Way, Edinburgh EH12 9DT, Scotland, GB;	08.11.2000
177 547	United Distillers & Vintners (ER) Limited, Edinburgh Park, 5 Lochside Way, Edinburgh EH12 9DT, Scotland, GB;	08.11.2000
177 910	United Distillers & Vintners (ER) Limited, Edinburgh Park, 5 Lochside Way, Edinburgh EH12 9DT, Scotland, GB;	08.11.2000
177 912	United Distillers & Vintners (ER) Limited, Edinburgh Park, 5 Lochside Way, Edinburgh EH12 9DT, Scotland, GB;	08.11.2000
178 100	SOFTWAREVÉ APLIKACE A SYSTÉMY, s. r. o., V Olšinách 75/2300, 100 97 Praha 10, CZ;	06.11.2000
179 226	United Distillers & Vintners (ER) Limited, Edinburgh Park, 5 Lochside Way, Edinburgh EH12 9DT, Scotland, GB;	08.11.2000
179 615	United Distillers & Vintners (ER) Limited, Edinburgh Park, 5 Lochside Way, Edinburgh EH12 9DT, Scotland, GB;	16.11.2000
179 616	United Distillers & Vintners (ER) Limited, Edinburgh Park, 5 Lochside Way, Edinburgh EH12 9DT, Scotland, GB;	16.11.2000
179 923	PREFABETÓN TRADE, s. r. o. Železničná 12, 972 41 Koš, SK;	03.11.2000



(111) Číslo zápisu	(732) Meno a adresa majiteľa (-ov)	(580) Dátum zápisu do registra:
180 085	Digital Equipment Corporation, spoločnosť zriadená podľa zákonov štátu Massachusetts, 111 Powdermill Road, Maynard, Massachusetts 01754, US;	13.11.2000
180 092	Digital Equipment Corporation, spoločnosť zriadená podľa zákonov štátu Massachusetts, 111 Powdermill Road, Maynard, Massachusetts 01754, US;	03.11.2000
180 182	K. ARVANITIS S. A., Neofitou Douka č. 10, Kolonaki 106 74, Atény, GR;	15.11.2000
180 431	United Distillers & Vintners (ER) Limited, Edinburgh Park, 5 Lochside Way, Edinburgh EH12 9DT, Scotland, GB;	08.11.2000
180 655	United Distillers & Vintners (ER) Limited, Edinburgh Park, 5 Lochside Way, Edinburgh EH12 9DT, Scotland, GB;	08.11.2000
180 656	United Distillers & Vintners (ER) Limited, Edinburgh Park, 5 Lochside Way, Edinburgh EH12 9DT, Scotland, GB;	08.11.2000
180 657	United Distillers & Vintners (ER) Limited, Edinburgh Park, 5 Lochside Way, Edinburgh EH12 9DT, Scotland, GB;	08.11.2000
180 658	United Distillers & Vintners (ER) Limited, Edinburgh Park, 5 Lochside Way, Edinburgh EH12 9DT, Scotland, GB;	08.11.2000
181 106	Pharmacia & Upjohn AB, S - 112 87 Stockholm, SE;	03.11.2000
181 181	The NutraSweet Company, 200 World Trade Center, Suite 900, Merchandise Mart, Chicago, Illinois, US;	16.11.2000
181 407	Spirig Pharma AG, Froschacker 434, CH-4622 Egerkingen, CH;	14.11.2000
181 677	GW Archer & Company Limited, 8 Henrietta Place, London W1G 0NB, GB;	16.11.2000
182 000	Digital Equipment Corporation, spoločnosť zriadená podľa zákonov štátu Massachusetts, 111 Powdermill Road, Maynard, Massachusetts 01754, US;	03.11.2000
182 001	Digital Equipment Corporation, spoločnosť zriadená podľa zákonov štátu Massachusetts, 111 Powdermill Road, Maynard, Massachusetts 01754, US;	03.11.2000
182 315	United Distillers & Vintners (ER) Limited, Edinburgh Park, 5 Lochside Way, Edinburgh EH12 9DT, Scotland, GB;	09.11.2000
183 103	Ing. Alexander Švec - PEDIS, Michalská 13, 920 01 Hlohovec, SK;	24.10.2000

(111)	(732)	(580)
Číslo zápisu	Meno a adresa majiteľa (-ov)	Dátum zápisu do registra:
183 360	ATOFINA Chemicals, Inc., 2000 Market Street, Philadelphia, Pennsylvania 19103-3222, US;	14.11.2000
184 348	ATOFINA Chemicals, Inc., 2000 Market Street, Philadelphia, Pennsylvania 19103-3222, US;	14.11.2000
184 411	UNCLE BEN'S INC., spoločnosť zriadená podľa zákonov štátu Delaware, 3250 East 44th Street, Vernon, California 90058-0853, US;	17.11.2000
184 432	United Distillers & Vintners (ER) Limited, Edinburgh Park, 5 Lochside Way, Edinburgh EH12 9DT, Scotland, GB;	10.11.2000
184 558	UNCLE BEN'S INC., spoločnosť zriadená podľa zákonov štátu Delaware, 3250 East 44th Street, Vernon, California 90058-0853, US;	16.11.2000
184 755	Watson Laboratories, Inc.-Utah, 417, Wakara Way, Suite 100, Salt Lake City, Utah 84108, US;	24.10.2000
185 410	Institút mikroelektronických aplikácií, s. r. o., Pod Vodovodom 2, 158 01 Praha 5 - Jinonice, CZ;	16.11.2000
185 454	MECOM, a. s., Humenné, potravinársky agrokombinát, Poľná č. 4, 066 01 Humenné, SK;	16.11.2000
186 389	United Distillers & Vintners (ER) Limited, Edinburgh Park, 5 Lochside Way, Edinburgh EH12 9DT, Scotland, GB;	09.11.2000
186 460	RACIO, s. r. o., Národních hrdinů 22, 690 02 Břeclav, CZ;	14.11.2000
185 584	MECOM, a. s., Humenné, potravinársky agrokombinát, Poľná č. 4, 066 01 Humenné, SK;	16.11.2000
188 137	Procter & Gamble Holding GmbH, Schwalbach (Taunus), DE;	17.11.2000
188 442	Procter & Gamble Holding GmbH, Sulzbacher Strasse 40, 65824 Schwalbach am Taunus, DE;	17.11.2000
189 141	U. S. P. A. Properties, Inc., 3080 Fairlane Farms Rd. Suite No. 2, Wellington, Florida 33414, US;	16.11.2000
189 523	U. S. P. A. Properties, Inc., 3080 Fairlane Farms Rd. Suite No. 2, Wellington, Florida 33414, US;	16.11.2000
189 532	United Distillers & Vintners (ER) Limited, Edinburgh Park, 5 Lochside Way, Edinburgh EH12 9DT, Scotland, GB;	10.11.2000

(111) Číslo zápisu	(732) Meno a adresa majiteľa (-ov)	(580) Dátum zápisu do registra:
190 750	U. S. P. A. Properties, Inc., 3080 Fairlane Farms Rd. Suite No. 2, Wellington, Florida 33414, US;	16.11.2000
190 770	U. S. P. A. Properties, Inc., 3080 Fairlane Farms Rd. Suite No. 2, Wellington, Florida 33414, US;	16.11.2000
191 028	Strategie na Slovensku, s. r. o., Tehelná 16, 831 02 Bratislava, SK;	14.11.2000
191 033	Strategie na Slovensku, s. r. o., Tehelná 16, 831 02 Bratislava, SK;	14.11.2000
191 141	CHIARA, a. s., Pri Celulóžke 38, 010 01 Žilina, SK;	14.11.2000
191 222	SK - BAUTECH, a. s., Koprivnická 14/A, 841 01 Bratislava, SK;	14.11.2000
191 223	SK - BAUTECH, a. s., Koprivnická 14/A, 841 01 Bratislava, SK;	14.11.2000
191 602	Watson Laboratories, Inc.-Utah, 417, Wakara Way, Suite 100, Salt Lake City, Utah 84108, US;	20.11.2000
191 603	Watson Laboratories, Inc.-Utah, 417, Wakara Way, Suite 100, Salt Lake City, Utah 84108, US;	20.11.2000

### Licenčné zmluvy

(111) Číslo zápisu	(732) Meno a adresa majiteľa (-ov)	(791) Meno a adresa držiteľa (-ov) licencie	(793) Dátum uzatvorenia licenčnej zmluvy	(580) S účinnosťou od:
156 957	I. D. C. Holding, a. s., Drieňová 3, 821 01 Bratislava, SK;	I. D. C. LOLLY, s. r. o., Družstevná 9, 919 43 Cífer, SK;	13.09.2000	20.11.2000
173 327	Technopol International, a. s., Kutlíkova 17, 852 50 Bratislava, SK;	TECHNOPOL HOLDING, a. s., Kutlíkova 17, 852 50 Bratislava, SK;	05.11.1999	27.10.2000
173 327	Technopol International, a. s., Kutlíkova 17, 852 50 Bratislava, SK;	Technopol Trikota, a. s., Kutlíkova 17, 852 50 Bratislava, SK;	05.11.1999	27.10.2000
173 327	Technopol International, a. s., Kutlíkova 17, 852 50 Bratislava, SK;	TECHNOPOL SERVIS, a. s., Dulovo nám. 1, 821 08 Bratislava, SK;	05.11.1999	27.10.2000
176 917	Technopol International, a. s., Kutlíkova 17, 852 50 Bratislava, SK;	Technopol Trikota, a. s., Kutlíkova 17, 852 50 Bratislava, SK;	05.11.1999	27.10.2000
176 917	Technopol International, a. s., Kutlíkova 17, 852 50 Bratislava, SK;	TECHNOPOL HOLDING, a. s., Kutlíkova 17, 852 50 Bratislava, SK;	05.11.1999	27.10.2000
176 917	Technopol International, a. s., Kutlíkova 17, 852 50 Bratislava, SK;	TECHNOPOL SERVIS, a. s., Dulovo nám. 1, Bratislava, SK;	05.11.1999	27.10.2000
176 929	Technopol International, a. s., Kutlíkova 17, 852 50 Bratislava, SK;	Technopol Trikota, a. s., Kutlíkova 17, 852 50 Bratislava, SK;	05.11.1999	27.10.2000
176 929	Technopol International, a. s., Kutlíkova 17, 852 50 Bratislava, SK;	TECHNOPOL HOLDING, a. s., Kutlíkova 17, 852 50 Bratislava, SK;	05.11.1999	27.10.2000
176 929	Technopol International, a. s., Kutlíkova 17, 852 50 Bratislava, SK;	TECHNOPOL SERVIS, a. s., Dulovo nám. 1, Bratislava, SK;	05.11.1999	27.10.2000
176 930	Technopol International, a. s., Kutlíkova 17, 852 50 Bratislava, SK;	Technopol Trikota, a. s., Kutlíkova 17, 852 50 Bratislava, SK;	05.11.1999	27.10.2000

(111) Číslo zápisu	(732) Meno a adresa majiteľa (-ov)	(791) Meno a adresa držiteľa (-ov) licencie	(793) Dátum uzatvorenia licenčnej zmluvy	(580) S účinnosťou od:
176 930	Technopol International, a. s., Kutlíkova 17, 852 50 Bratislava, SK;	TECHNOPOL HOLDING, a. s., Kutlíkova 17, 852 50 Bratislava, SK;	05.11.1999	27.10.2000
176 930	Technopol International, a. s., Kutlíkova 17, 852 50 Bratislava, SK;	TECHNOPOL SERVIS, a. s., Dulovo nám. 1, Bratislava, SK;	05.11.1999	27.10.2000
176 931	Technopol International, a. s., Kutlíkova 17, 852 50 Bratislava, SK;	Technopol Trikota, a. s., 852 50 Bratislava, SK;	05.11.1999	27.10.2000
176 931	Technopol International, a. s., Kutlíkova 17, 852 50 Bratislava, SK;	TECHNOPOL HOLDING, a. s., Kutlíkova 17, 852 50 Bratislava, SK;	05.11.1999	27.10.2000
176 931	Technopol International, a. s., Kutlíkova 17, 852 50 Bratislava, SK;	TECHNOPOL SERVIS, a. s., Dulovo nám. 1, Bratislava, SK;	05.11.1999	27.10.2000
178 736	KRAFT FOODS AS, Johan Throne Holsts Plass 1, Oslo, NO;	Jacobs Suchrad Figaro, a. s., Račian- ska 44, 832 42 Bratislava, SK;	13.12.1999	30.10.2000
188 664	Komerční banka, a. s., Na Příkopě 33, 114 07 Praha 1, CZ;	KOMERČNÍ BANKA Bratislava, a. s., Medená 6, Bratislava, SK;	05.04.2000	20.11.2000
191 162	Štecko Peter, Lachova 17, 851 03 Bratislava, SK;	ZOE Trading, a. s, Kežmarské nám. 4, 811 03 Bratislava, SK;	17.07.2000	27.11.2000
191 162	Štecko Peter, Lachova 17, 851 03 Bratislava, SK;	ZOE, a. s, Kežmarské nám. 4, 811 03 Bratislava, SK;	17.07.2000	27.11.2000
191 587	Štecko Peter, Lachova 17, 851 03 Bratislava, SK;	ZOE Trading, a. s, Kežmarské nám. 4, 811 03 Bratislava, SK;	17.07.2000	27.11.2000
191 587	Štecko Peter, Lachova 17, 851 03 Bratislava, SK;	ZOE, a. s, Kežmarské nám. 4, 811 03 Bratislava, SK;	17.07.2000	27.11.2000
191 588	Štecko Peter, Lachova 17, 851 03 Bratislava, SK;	ZOE Trading, a. s, Kežmarské nám. 4, 811 03 Bratislava, SK;	17.07.2000	27.11.2000
191 162	Štecko Peter, Lachova 17, 851 03 Bratislava, SK;	ZOE, a. s, Kežmarské nám. 4, 811 03 Bratislava, SK;	17.07.2000	27.11.2000

### Zaniknuté ochranné známky

(111) Číslo zápisu	(141) Dátum zániku
166 651	29.09.2000
168 286	21.03.2000
168 633	12.11.1999
170 470	21.03.2000
170 471	21.03.2000
173 653	25.02.2000
189 666	10.11.2000
192 824	10.11.2000
192 825	10.11.2000

### Zastavené prihlášky ochranných známok

(210) Číslo prihlášky
2132-96
1308-97
3181-97
45-98
368-98
528-98
3082-98

### Medzinárodne zapísané ochranné známky

(111) **177 602**  
 (220) 16.09.1996  
 (800) 669 389  
 07.09.2000  
 BA, BG, HR, ES, SI, YU, NO

(111) **190 609**  
 (220) 22.11.1999  
 (800) 742 674  
 17.05.2000  
 AL, AT, BY, BA, BG, HR, MK, HU, LV, PL, MD,  
 CZ, RO, SI, UA, YU

(111) **191 376**  
 (220) 25.06.1999  
 (800) 741 249  
 17.07.2000  
 HU, CZ

(111) **191 731**  
 (220) 21.02.2000  
 (800) 743 313  
 18.08.2000  
 CZ

## Opravy

Vo vestníku č. 5/2000 bol na str. 288 nesprávne uvedený majiteľ zapísanej ochrannej známky č. 189 294.

Správne znenie:

(732) **Centko Milan**, Orlia 3, 052 01 Spišská Nová Ves, SK; **Bdžoch Miloslav**, Hvizdoslavova 27, 053 11 Smižany, SK; **Jendruch Marián**, Za kaštieľom 2/39, 053 11 Smižany, SK;

Vo vestníku č. 8/2000 bol na str. 165 nesprávne uvedený názov majiteľa zverejnenej prihlášky ochrannej známky č. 839-99.

Správne znenie:

(732) **KABUSHIKI KAISHA YASKAWA DENKI, A JAPANESE CORPORATION**, 2-1, Kurosaki-Shiroishi, Yahatanishi-ku, Kitakyushu-shi, Fukuoka, JP;

Vo vestníku č. 8/2000 bol na str. 175 nesprávne uvedený názov majiteľa zverejnenej prihlášky ochrannej známky č. 1108-99.

Správne znenie:

(732) **BOCHEMIE, s. r. o.**, Lidická 326, 735 95 Bohumín, CZ;

Vo vestníku č. 9/2000 bol na str. 177 nesprávne uvedený názov majiteľa zverejnenej prihlášky ochrannej známky č. 341-99.

Správne znenie:

(732) **Mck, spoločnosť s ručením obmedzeným, Prešov**, Slovenská 26, 080 01 Prešov, SK;

Vo vestníku č. 12/2000 na str. 182 chýbal majiteľ zverejnenej prihlášky ochrannej známky č. 2550-2000.

Správne znenie:

(732) **TECHNOLOGYR Bratislava, s. r. o.**, Prievozská 14/A, 821 09 Bratislava, SK;

Vo vestníku č. 1/2001 bol na str. 259, v časti „Prevody ochranných známok“, nesprávne uvedený majiteľ ochrannej známky č. 168 743.

Správne znenie:

(732) **CALVIN KLEIN COSMETIC CORPORATION, (a Delaware Corporation)**, 501 Silverside Road, Wilmington, Delaware 19809, US;

Vo vestníku č. 1/2001 na str. 259 chýbal prevod ochrannej známky č. 168 743.

Správne znenie:

(111) 168 743  
(770) **CALVIN KLEIN COSMETIC CORPORATION, (a Delaware Corporation)**, 501 Silverside Road, Wilmington, Delaware 19809, US;

(732) **Conopco, Inc., dba Calvin Klein Cosmetic Company (a New York Corporation)**, Trump Tower, 725 Fifth Avenue, New York, New York 10022, US;  
(580) 13.10.2000

Vo vestníku č. 7/2000 bol na str. 166, vo zverejnenej prihláške ochrannej známky č. 2392-98, nesprávne uvedený kód (511).

Správne znenie:

(511) 7, 12

Vo vestníku č. 4/1994 bol na str. 122, v zapísanej ochrannej známke č. 172178 nesprávne uvedený kód (51).

Správne znenie:

(51) 35, 38, 41, 42

Vo vestníku č. 8/2000 bol na str. 141 a 142 nesprávne uvedený zoznam tovarov a služieb zverejnených prihlášok ochranných známok č. 159-99 a 160-99 (tr. 9 a 16).

Správne znenie:

(511) 9 - ... prístroje na záznam, prenos a reprodukciu zvuku a obrazu; magnetické ...  
16 - ... písacie potreby; kancelárske lepidlá a lepidlá na použitie v domácnosti; ...

Vo vestníku č. 9/2000 bol na str. 178 nesprávne uvedený zoznam tovarov a služieb zverejnenej prihlášky ochrannej známky č. 515-99 (tr. 29).

Správne znenie:

(511) 29 - ... sladké a slané nátierky prevažne z tovarov obsiahnutých v triede 29, proteínové látky, ...

Vo vestníku č. 9/2000 bol na str. 218 nesprávne uvedený zoznam tovarov a služieb zverejnenej prihlášky ochrannej známky č. 1648-99.

Správne znenie:

(511) 30 - ... trvanlivé pečivo, žuvačky, žuvačky bez cukru, ...

Vo vestníku č. 12/2000 bol na str. 144 nesprávne uvedený zoznam tovarov a služieb zverejnenej prihlášky ochrannej známky č. 1746-99 (tr. 38 a 42).

Správne znenie:

(511) 38 - Telekomunikačné služby, služby dátovej komunikácie.  
42 - Konzultačné služby v oblasti dátovej komunikácie a telekomunikácie.

**ČASŤ**

**ÚRADNÉ OZNAMY**



## Zoznam patentových zástupcov

Meno	Názov kancelárie/Adresa	Tel./Fax	Zameranie
ÁGH Alexander	925 23 Jelka pri Senci		OZ
BAČÍK Kvetoslav, Ing.	SLOVAKIAPATENT Patentová a známková kancelária Ul. SNP 76/21, 018 51 Nová Dubnica	tel./fax: 0827/4433339 tel./fax: 0831/528088 tel.: 0905800836 e-mail: kvetoslav@bb.telecom.sk	V, OZ
BACHRATÁ Magdaléna, Mgr.	MAJLINGOVÁ, FAJNOROVÁ, BACHRATÁ Patentová a známková kancelária P. O. Box 56, 850 07 Bratislava 57	tel.: 07/63811927 fax: 07/63811420 fax: 07/63811423 e-mail: patmark@internet.sk	V, OZ
BELEŠČÁK Ladislav, Ing.	BELEŠČÁK & PARTNERI Patentová a známková kancelária Nám. slobody 6, P. O. Box A24, 921 01 Piešťany Partizánska 98, 974 01 Banská Bystrica	tel/fax: 0838/7749147 tel.: 0905620107 fax: 0838/7624908 tel./fax: 088/4141532 e-mail: belescak@py.internet.sk	V, OZ
BEZÁK Marián, Ing.	BEZÁK • HÖRMANNOVÁ • TOMEŠ Patentová, technická a známková kancelária Schneidera Trnavského 2/b, 841 01 Bratislava 4	tel.: 07/65412735 tel.: 07/65412736 fax: 07/65412737	V, OZ
CESNEKOVÁ Elena, Ing.	ROTT, RUŽIČKA & GUTTMANN Patentová, známková a právna kancelária, v. o. s. Pionierska 15, 83102 Bratislava 3	tel.: 07/44454195 tel./fax: 07/44454197 tel./fax: 07/54777593	V, OZ
CICHOLES Štefan, Ing.	SIGNUM, známková kancelária Hraničná 20, 040 17 Košice	tel./fax: 095/ 6784268	OZ
ČECHVALOVÁ Dagmar	INVENTA Bratislava Patentová a známková kancelária Palisády 50, 811 06 Bratislava 1 P. O. Box 29, 840 00 Bratislava 4	tel./fax: 07/54419167 tel./fax: 07/54419168 tel./fax: 07/65426023 e-mail: dasa@inventa.sk	V, OZ
DOLANSKÁ Elena, RNDr.	Patentová a známková kancelária RNDr. Elena Dolanská Radlinského 9, 812 37 Bratislava 1	tel./fax: 07/52444815 tel./fax: 07/63833045 tel.: 0903440455	V, OZ
DRÁBEKOVÁ Mária, Ing.	PATENTSERVIS BRATISLAVA, a. s. Hybešova 40, 831 06 Bratislava 35 P. O. Box 28, 830 05 Bratislava 35	tel.: 07/44872071-3 fax: 07/44872075	V, OZ
DUDOVÁ Tatiana	SLOVAKIAPATENT Patentová a známková kancelária Piaristická 9, 911 01 Trenčín	tel./fax: 0831/6528088 tel./fax: 0827/4433339 tel.: 0905140176 e-mail: slovpat@tn.sknet.sk http:// www.sknet.sk/patentt	V, OZ
ĎURICA Ján, Ing.	Zakvášov 1519/54-10, 017 01 Považská Bystrica	tel./fax: 0822/4330915 e-mail: durica@px.psg.sk	V, OZ
FAJNOROVÁ Mária, Ing.	MAJLINGOVÁ, FAJNOROVÁ, BACHRATÁ Patentová a známková kancelária P. O. Box 56, 850 07 Bratislava 57	tel.: 07/63811927 fax: 07/63811423 fax: 07/63811420 e-mail: patmark@internet.sk	V, OZ
FILÍPEK Ján, Ing.	J. FILÍPEK & S. KORITŠÁNSKY Patentová a známková kancelária Mudrochova 15, 831 06 Bratislava 35	tel./fax: 07/44885978 tel.: 0834/7763138	V, OZ
GREGA Samuel	Mukačevská 10, 080 01 Prešov	tel.: 091/7737587 tel.: 091/718475	OZ
GRUBER Dalibor, Ing.	GELE Patentová, známková, oceňovacia a súdno-znalecká kancelária Humenská 29, 040 01 Košice	tel.: 095/6428148 tel.: 095/735326 tel./fax: 095/6445363 tel.: 0903609144 tel.: 0903603377	V, OZ

Meno	Názov kancelárie/Adresa	Tel./Fax	Zameranie
GUNIŠ Jaroslav, Mgr.	ANIMUS Patentová a známková kancelária Dúbravská cesta 9, 842 34 Bratislava 4 P. O. Box 74, 810 00 Bratislava 1	tel.: 07/54775681 tel.: 07/59412336 tel.: 07/59412637 fax: 07/54775645 e-mail: animus@gtinet.sk	V, OZ
HARVAN Ladislav, Ing.	Patentová a známková kancelária Mierová 10, 821 05 Bratislava 2 P.O.Box 89, 820 07 Bratislava 27	tel.: 07/43415830 tel./fax: 07/43427764 tel.: 0905610831 e-mail: harvan@slovpatent.sk	V, OZ
HOJČUŠ Peter, Ing.	ING. PETER HOJČUŠ Patentová a známková kancelária Cyrilova 5, 821 08 Bratislava 2 Osuského 1/A, 851 03 Bratislava 5	tel.: 0905341923 tel./fax: 07/55410364 tel./fax: 07/62317248 e-mail: hojcus@patentoffice.viapvt.sk	V, OZ
HOLAKOVSKÝ Štefan, Ing.	GENIUM Drobného 13, 841 01 Bratislava 42	tel./fax: 07/64366726 e-mail: patent@genium.sk http://www.genium.sk>	V, OZ
HOLOUBKOVÁ Mária, Ing.	HOLOUBKOVÁ Patentová a známková kancelária Radlinského 9, 812 37 Bratislava 1	tel.: 07/52495643 tel.: 07/59325431 fax: 07/52495643 tel.: 07/54430409 tel.: 0905657937 e-mail: holoubek@bratislava.telecom.sk	V, OZ
HÖRMANNOVÁ Zuzana, Ing.	BEZÁK • HÖRMANNOVÁ • TOMEŠ Patentová, technická a známková kancelária Schneidera Trnavského 2/b, 841 01 Bratislava 4	tel.: 07/65412735 tel.: 07/65412736 fax: 07/65412737	V, OZ
HÖRMANN Tomáš, Ing.	BEZÁK • HÖRMANNOVÁ • TOMEŠ Patentová, technická a známková kancelária Schneidera Trnavského 2/b, 841 01 Bratislava 4	tel.: 07/65412735 tel.: 07/65412736 fax: 07/65412737	V, OZ
CHMELÍKOVÁ Jana, RNDr.	INVENTA Bratislava Patentová a známková kancelária Palisády 50, 811 06 Bratislava 1	tel./fax: 07/54419167 tel./fax: 07/54419168 e-mail: dasa@inventa.sk http://www.inventa.sk	V, OZ
KAJABOVÁ Monika, JUDr.	JUDr. Monika Kajabová Komerčno-právna patentová a známková kancelária Šustekova 19, 851 04 Bratislava 5 P. O. BOX 11, 851 05 Bratislava 55 Továrenská 14, 815 71 Bratislava 1	tel.: 07/62310498 tel.: 07/50213289 fax: 07/62310498 e-mail: monika.kajabova@netlab.sk	V, OZ
KASTLER Anton	KASTLER Anton Patentová a známková kancelária Súmravná 12, 821 02 Bratislava	tel./fax: 07/43335360 e-mail: kastler@patents.sk	V, OZ
KERTÉSZ Jozef, Ing.	BELEŠČÁK & PARTNERI Patentová a známková kancelária Podzámska 33, 920 01 Hlohovec	tel./fax: 0838/7749147 tel.: 0905623958 fax: 0838/7624908 e-mail: kerteszs@slofa.sk	V, OZ
KNOPP Juraj, Ing., CSc.	Patentová a známková kancelária Pohronská 7, 831 03 Bratislava 3	tel./fax: 07/44259575	V, OZ
KORITŠÁNSKY Svetozár, Ing.	J. FILÍPEK & S. KORITŠÁNSKY Patentová a známková kancelária Hurbanova 156, 916 01 Stará Turá	tel./fax: 0834/7763138 tel./fax: 07/44885978 e-mail: koris@nm.psg.sk	V, OZ
KOVÁČIK Štefan, Ing.	OBERTÁŠ & KOVÁČIK Patentová a známková kancelária P. O. BOX 43, 814 99 Bratislava 1 Miletičova 23, 821 08 Bratislava 2 Jasovská 13/15, 851 07 Bratislava 5	tel./fax: 07/55571055 tel.: 07/55561297 tel.: 07/50244201 e-mail: patkov@post.sk	V, OZ
KYLIÁNOVÁ Darina, Ing.	KYLIÁNOVÁ DARINA Patentová a známková kancelária Úprkova 35, 811 04 Bratislava 1	tel./fax: 07/54774795 tel.: 0903441797 e-mail: dkyliano@nextra.sk	V, OZ

Meno	Názov kancelárie/Adresa	Tel./Fax	Zameranie
LABUDÍK Miroslav, Ing.	Jesenského 1170-B/4 024 04 Kysucké Nové Mesto	tel./fax: 0826/4212007 tel.: 0826/4201038 fax: 0826/4201022 e-mail: labudik.patenty@in.slovanet.sk	V, OZ
LITVÁKOVÁ Edita, Ing.	LITVÁKOVÁ a spol. Patentová, známková a oceňovacia kancelária P. O. Box 120, 814 99 Bratislava 1 Pri Pálenici 3, 900 28 Ivanka pri Dunaji	tel./fax: 07/45944388 tel.: 0905317240 e-mail: litvakova@pobox.sk	V, OZ
LOBODOVÁ Dagmar, Ing.	LOBODOVÁ Patentová a známková kancelária Clementisova 6, 040 22 Košice	tel.: 095/713243 tel.: 0905696442 e-mail: lodagmar@yahoo.com	OZ
MÁČAJOVÁ Mária, Ing.	Bajzova 8, 949 01 Nitra	tel.: 087/6566679	OZ
MAJLINGOVÁ Marta, Ing.	MAJLINGOVÁ, FAJNOROVÁ, BACHRATÁ Patentová a známková kancelária P. O. Box 56, 850 07 Bratislava 57	tel.: 07/63811927 fax: 07/63811420 fax: 07/63811423 e-mail: patmark@internet.sk	V, OZ
MEŠKOVÁ Viera, Ing.	Patentová a známková kancelária Ing. Viera MEŠKOVÁ Cintorínska 30, 811 08 Bratislava 1	tel./fax: 07/52963213 e-mail: meskova@isnet.sk	V, OZ
MIŠLANOVÁ Mária	MIŠLANOVÁ Patentová a známková kancelária Mikovíniho 18, 040 11 Košice	tel./fax: 095/6421484 tel.: 095/6443210 tel.: 095/6435548 tel.: 0905356826	V, OZ
MRENICA Jaroslav, Ing.	Patentová, známková a oceňovacia kancelária Mládežnícka 1435, 020 01 Púchov	tel./fax: 0825/632871 tel.: 0901801456	V, OZ
NEUSCHL Jozef, Ing.	ROTT, RUŽIČKA & GUTTMANN Patentová a známková a právna kancelária, v. o. s. Pionierska 15, 831 02 Bratislava 3	tel./fax: 07/44454197 tel.: 07/44454195 tel./fax: 07/54777593	V, OZ
NEUSCHL Vladimír, Mgr. Ing.	PATENT - IURIST Laurinská 3, 811 01 Bratislava 1 Komenského 3, 900 01 Modra	tel./fax: 07/54433830 fax: 07/52925706 tel.: 0903442975 tel+odk: 0704/6475202 e-mail: vneuschl@patent-iurist.sk	V, OZ
OBERTÁŠ Július, Ing.	OBERTÁŠ & KOVÁČIK Patentová a známková kancelária P. O. BOX 43, 814 99 Bratislava 1 Miletičova 23, 821 08 Bratislava 2 Justičná 7, 811 07 Bratislava 1	tel.: 07/55571055 fax: 07/55571055 tel.: 07/50244201 tel.: 07/55577106 e-mail: obertas@gaston.sk	V, OZ
PECHO Stanislav, Ing.	PATENTSERVIS ING. PECHO STANISLAV Patentová a známková kancelária 034 82 Lúčky pri Ružomberku 512	tel.: 0848/4392151 tel./fax: 0848/4353099	OZ
REGINA Ivan, Ing.	Klimkovičova 20, 040 11 Košice	tel./fax: 095/6451220	V, OZ
RZYMANOVÁ Kamila, Ing.	Patentová kancelária Ing. Kamila Rzymanová Ul. mládeže 2354/32, 058 01 Poprad	tel.: 092/32613	V
SLOVIAKOVÁ Ludmila, Ing.	PATENTSERVIS BRATISLAVA, a. s. Hybešova 40, 831 06 Bratislava 35 P. O. Box 28, 830 05 Bratislava 35	tel.: 07/44872071-3 fax: 07/44872075	V, OZ
ŠUJANOVÁ Mária, Ing.	SLOVNAFT, a. s. Vlčie hrdlo 824 12 Bratislava 23	tel.: 07/40558569 fax: 07/45241141 e-mail: maria.sujanova@slovnaft.sk	V, OZ
TOMEŠ Pavol, Ing.	BEZÁK • HÖRMANNOVÁ • TOMEŠ Patentová, technická a známková kancelária Schneidera Trnavského 2/b, 841 01 Bratislava 4	tel.: 07/65412734 fax: 07/65412737	V, OZ
VAROŠČÁKOVÁ Olga, RNDr.	PATENTSERVIS BRATISLAVA, a. s. Hybešova 40, 831 06 Bratislava 35 P. O. Box 28, 830 05 Bratislava 35	tel.: 07/44872071-3 fax: 07/44872075	V, OZ
VOLEKOVÁ Eva, Ing.	Šalviova 18, 821 01 Bratislava 2	tel./fax: 07/43335495	V, OZ

Meno	Názov kancelárie/Adresa	Tel./Fax	Zameranie
ZAHATNANSKÁ Gabriela, Ing.	ALFA OMEGA Patentová a známková kancelária Rajčianska 36, 010 01 Žilina	tel./fax: 089/5625066 tel.: 089/5623125 e-mail: patent@za.netax.sk	V, OZ
ŽÁKOVÁ Anna, Ing.	ROTT, RUŽIČKA & GUTTMANN Patentová, známková a právna kancelária, v. o. s. Pionierska 15, 831 02 Bratislava 3	tel./fax: 07/44454197 tel.: 07/44454195 tel./fax: 07/54777593	V, OZ
ŽOVICOVÁ Viera, Mgr.	ŽOVICOVÁ - ŽOVIC Patentová, známková a právna kancelária Kolískova 1, 841 05 Bratislava 4	tel.: 07/65315111 tel.: 07/65315121 fax: 07/65315106 e-mail: office@zovicpat.sk	V, OZ
ŽUFFA Ladislav, Ing.	ŽUFFA patentová a známková kancelária Svätoplukova 29, P. O. Box 56, 058 02 Poprad 2	tel./fax: 092/732406 tel./fax: 092/722905 e-mail: patent-zuffa@ke.telecom.sk	V, OZ

### Patentové kancelárie zapísané v obchodnom registri

Meno	Názov kancelárie/Adresa	Tel./Fax	Zameranie
PATENTSERVIS BRATISLAVA, a. s.	Hybešova 40, 831 06 Bratislava 35 Patentová a známková kancelária P. O. Box 28, 830 05 Bratislava 35	tel.: 07/44872071-3 fax: 07/44872075	V, OZ
ROTT, RŮŽIČKA & GUTTMANN	Pionierska 15, Patentová, známková a právna kancelária, v. o. s. 831 02 Bratislava3	tel./fax: 07/44454197 tel./fax: 07/54777593 tel.: 07/44454195	V, OZ

### Zoznam advokátov a komerčných právnikov, ktorí majú oprávnenie zastupovať v konaní pred Úradom priemyselného vlastníctva SR, vedený v Úrade priemyselného vlastníctva SR, Švermova 43, 971 04 Banská Bystrica

Meno	Názov kancelárie/Adresa	Tel./Fax	Zameranie
BENČIKOVÁ Zdenka, JUDr.	Advokátska kancelária Štúrova 13, P. O. Box 69 814 99 Bratislava	tel.: 07/367081 tel.: 07/367142 fax: 07/326112 e-mail: office@aliancia.sk	OZ
BENKO Milan, JUDr.	PRAPAT Jesenského 17, 960 01 Zvolen	tel.: 0855/29653 tel.: 0905525876	V, OZ
BIANCHI Peter, JUDr.	Advokátska kancelária Zvolenská 3, 821 09 Bratislava	tel./fax: 07/53417128 tel.: 07/53419573 e-mail: bianchi@netax.sk	OZ
BÖHM Allan, JUDr.	Advokátska kancelária Böhm & partners Jesenského 2, P. O. Box 126 814 99 Bratislava 1	tel.: 07/54417455 tel.: 07/54417424 fax: 07/54418981 e-mail: bohm_and_partners@lawfirm.sk	OZ
BRICHTA Július, JUDr.	Advokátska, patentová a známková kancelária Brichta & partners Grösslingova 8, 811 09 Bratislava	tel./fax: 07/52923349 tel.: 07/52923859 fax: 07/52931163 e-mail: brichta_and_partners@lawoffice.sk	V, OZ
BRICHTOVÁ Tatiana, JUDr.	Advokátska, patentová a známková kancelária Brichta & partners Grösslingova 8, 811 09 Bratislava	tel./fax: 07/52923349 tel.: 07/52923859 fax: 07/52931163 e-mail: brichta_and_partners@lawoffice.sk	V, OZ
BUDAJ Miroslav, JUDr.	Advokátska, patentová a známková kancelária Heydukova ulica č. 31, 811 08 Bratislava	tel./fax: 07/52925706 tel.: 07/52925739 e-mail: budaj@van602ba.sk	V, OZ

Meno	Názov kancelárie/Adresa	Tel./Fax	Zameranie
BUŠO Roman, JUDr.	Advokátska kancelária Bušová, Ursínyová, Bušo Tobrucká 6, 811 02 Bratislava	tel.: 07/52931512 tel.: 07/52931528 fax: 07/52931664 fax: 07/52931665	V, OZ
BUŠOVÁ Eva, JUDr.	Advokátska kancelária Bušová, Ursínyová, Bušo Tobrucká 6, 811 02 Bratislava	tel.: 07/52931512 tel.: 07/52931528 fax: 07/52931664 fax: 07/52931665	V, OZ
CSEKES Erika, JUDr.	Csekés, Világi, Drgonec a spol. s r.o. Advokátska kancelária Sasinkova 12, 811 08 Bratislava Hlavná ul. 48, 929 01 Dunajská Streda	tel.: 07/52731419 tel.: 07/52932454 fax: 07/52932461 tel.: 0709/5522778 fax: 0709/5521208 e-mail: office-ds@csekés-vilagi.sk e-mail: office-ba@csekés-vilagi.sk	OZ
FEDURCOVÁ Jana, Mgr.	Komerčná právnička Ožvoldíkova 11, 841 02 Bratislava	tel.: 07/59303411 fax: 07/59303415 e-mail: jfedurcova@ssd.com	V, OZ
HANES Dalibor, Prof., JUDr.	Hummelova 3, 811 03 Bratislava	tel.: 07/54411555	OZ
JURAN Svetozár, JUDr.	ANIMUS Spoločná patentová kancelária Dúbravská cesta 9, 842 34 Bratislava P. O. Box 74, 810 00 Bratislava I	tel.: 07/54775681 tel./fax: 07/54775645	V, OZ
MARKECHOVA Jana, JUDr.	Advokátska kancelária Laurinská 12, 811 01 Bratislava	tel.: 07/54131121 tel.: 07/54131122 tel.: 0903429586 fax: 07/54131123	OZ
MICHÁLKOVÁ Marta, JUDr.	Advokátska kancelária Tobrucká 6, 811 02 Bratislava	tel.: 07/52931867 fax: 07/52931869	V, OZ
ONDRUŠ Ján, JUDr.	G. Lehnert a spol. - Komerčná právnická kancelária AZ Consult Dunajská ul. č. 29, 811 08 Bratislava	tel.: 07/321312 tel.: 07/363096 tel.: 07/364142 tel.: 07/364247 fax: 07/321468 e-mail: jan.ondrus@tekon.sk	OZ
PEZLÁR Igor, JUDr., CSc.	Advokátska kancelária Fr. Kráľa 15, 811 05 Bratislava	tel.: 07/52497608 tel.: 0905635321 tel.: 0903411047 fax: 07/52499260 e-mail: pezlar@mail.eurotel.sk	OZ
STAVROVSKÝ Peter, JUDr.	Advokátska kancelária Černejová & Hrbek Kýčerského 7, 811 05 Bratislava	tel.: 07/52444019 tel.: 07/5244020 tel.: 07/52442128 fax: 07/52442650 e-mail: stavro@chplaw.sk	OZ
SUCHOŇOVÁ Katarína, JUDr.	Advokátska kancelária Skuteckého č. 12, 974 01 Banská Bystrica	tel.: 088/4123426 fax: 088/4125485 e-mail: ksuchon@isternet.sk	OZ
ŠVIDROŇ Ján, doc. JUDr., CSc.	Advokát Matejkova 57, 841 05 Bratislava	tel.: 07/65411053 fax: 07/65411053 e-mail: jan_svidron@hotmail.com	V, OZ
TRUSINA Anton, JUDr.	Advokátska kancelária Malach a Trusina Háľkova 1, 931 03 Bratislava	tel.: 0903462360 tel.: 07/63834388	OZ
VOJČÍK Peter, doc. JUDr., CSc.	Advokátska kancelária Ťahanovské riadky 5, 040 01 Košice	tel.: 090565397 tel.: 095/6320472 fax: 095/6320472	V, OZ

V - vynálezy, užitočné vzory, priemyselné vzory, topografie polovodičových výrobkov a súvisiace činnosti

OZ - ochranné známky a označenie pôvodu výrobkov a súvisiace činnosti

## Poskytovanie informácií podľa Zákona č. 211/2000 Z. z.

Podľa zákona č. 211/2000 Z. z. o slobodnom prístupe k informáciám Úrad priemyselného vlastníctva Slovenskej republiky (ďalej „úrad“) zverejňuje informácie, ktoré má k dispozícii. Postup pri poskytovaní informácií na úrade sa riadi predmetným zákonom a Smernicou č. 11/2000 zo dňa 29.12. 2000. Informácie o postupe úradu pri aplikácii zákona č. 211/2000 Z. z., právomoci a kompetencie úradu, prehľad predpisov, ktorými sa úrad riadi pri poskytovaní informácií, organizačná štruktúra, sadzobník poplatkov a rozklad proti rozhodnutiu o neposkytnutí informácie sú voľne prístupné vo vestibule Úradu priemyselného vlastníctva Slovenskej republiky na Švermovej ulici 43 v Banskej Bystrici. Ďalšie informácie (napr. text zákona č. 211/2000 Z. z., Smernica úradu č. 11/2000, ktorou sa vydávajú pravidlá na vykonanie zákona o slobodnom prístupe k informáciám, štatút úradu, tlačivá žiadosti o poskytnutie informácií a pod.) sú prístupné prostredníctvom siete internet. Všetky ďalšie informácie zverejňuje úrad na základe žiadosti o poskytnutie informácie fyzickými alebo právnickými osobami.

Poskytovanie informácií na základe zákona č. 211/2000 Z. z. o slobodnom prístupe k informáciám zabezpečuje:

Úrad priemyselného vlastníctva Slovenskej republiky  
Kancelária predsedu - útvar vonkajších vzťahov  
Švermova 43  
974 04 Banská Bystrica

**Telefón:** 088/43 00 379 (v pracovných dňoch od 7.00 - 15.30 hod.)

**Fax:** 088/4132563

**E-mail:** upv@indprop.gov.sk

**Internet:** www.upv.sk, www.indprop.gov.sk

## Zmena poplatkov za medzinárodnú rešerš a medzinárodný predbežný prieskum

Administratívna rada na svojom zasadnutí, ktoré sa konalo v októbri 2000, prijala rozhodnutie o zmene poplatkov nasledovne:

<b>Poplatky</b>	<b>práv. osoby</b>	<b>fyzické osoby</b>
1. za medzinárodnú rešerš: .....	945,- EUR	236,25,- EUR
2. za medzinárodný predbežný prieskum: .....	1533,- EUR	383,25,- EUR

Uvedená zmena poplatkov platí od **1. novembra 2000**. Od uvedeného obdobia sa nevyžaduje predkladanie formulára FPO Form 1223/A pri podaní medzinárodnej prihlášky.

## Nové PCT formuláre

ÚPV SR oznamuje všetkým prihlasovateľom a zástupcom, že od **1. januára 2001** sú v platnosti nové PCT formuláre /PCT/RO/101 a PCT/RO/401/, ktoré sú bezplatne k dispozícii na podateľni ÚPV SR alebo na nasledovnej adrese: [www.wipo.int](http://www.wipo.int).

## Nový zmluvný štát PCT

Svetová organizácia duševného vlastníctva so sídlom v Ženeve oznamuje, že od 29. novembra 2000 je **Kolumbia (CO)** 109. zmluvným štátom PCT. Zmluva o prístupe pre uvedenú krajinu nadobudne platnosť **28. februára 2001**.